

KATALOGAS 2024





Naujausius pasiūlymus rasite: portadoors.com/promo-handle-lt
Nuskaitykite QR kodą ir raskite išsamią informaciją apie visus pasiūlymus ir jų taisykles.



Rankena už 0,01 EUR perkant visą komplektą: varčią + staktą!

Rankenos EUFORIA, DORO, SAGUARO su užrakto apdaila (juodos arba sidabro spalvos) už 0,01 EUR, renkant modelį iš šių kolekcijų:

PORTA HIDE, PORTA VECTOR PREMIUM, PORTA VERTE HOME, PORTA OSLO, PORTA DESIRE, PORTA LINE, NATURA VECTOR.*



EUFORIA

arba



DORO

arba



SEGURA

+

Universalaus
raktelio apdaila

arba

Rakinamo
cilindro apdaila

arba

WC suktukas

Ieškokite šios
piktogramos!

**AKCIJA
RANKENA
UŽ
0,01 EUR**

*PORTA HIDE visa kolekcija, PORTA VECTOR PREMIUM visa kolekcija, PORTA VERTE HOME grupė G ir M, PORTA DESIRE - 5 ir 6 modeliai, PORTA OSLO visa kolekcija, PORTA LINE - modeliai I.1 ir L.1, NATURA VECTOR - modeliai K, L, W, F, G.

Turinys

01 4 GAMTOS STICHIJOS

●●●	4 Gamtos stichijos AIR.....	14
●●●	4 Gamtos stichijos WATER.....	16
●●●	4 Gamtos stichijos FIRE.....	18
●●●	4 Gamtos stichijos EARTH.....	20

02 NEMATOMOS DURYS

●●●	PORTA HIDE POPULIARIAUSIA	24
-----	--	----

03 DAŽYTOS DURYS

●●●	PORTA VECTOR premium POPULIARIAUSIA	28
●●●	PORTA ART DECO NAUJIENA	30
●●●	PORTA OSLO	32
●●●	PORTA FOCUS premium POPULIARIAUSIA	34
●●●	PORTA DUO	36
●●●	PORTA DESIRE POPULIARIAUSIA	38
●●●	PORTA GRANDE POPULIARIAUSIA	40
●●○	PORTA FACTOR NAUJIENA	42
●○○	PORTA ROYAL, LONDON, VIENA NAUJIENA	44
●○○	MINIMAX	46

04 LOFTO STILIAUS DURYS

●●●	PORTA GLASS	48
●●○	PORTA LUMIA, NATURE LUMIA NAUJIENA	50
●●○	PORTA VERTE HOME Juoda	52
●●●	PORTA LOFT STEEL NAUJIENA	54

05 LAMINUOTOS RĖMINĖS DURYS

●●●	PORTA CONCEPT, A grupė POPULIARIAUSIA	56
●●●	PORTA CONCEPT, C grupė, POPULIARIAUSIA	58
●●●	PORTA CONCEPT, H ir K grupės	60
●●●	PORTA BALANCE, PORTA HARMONY	62
●●●	PORTA INSPIRE	64
●●○	PORTA VERTE PREMIUM, A ir D grupės	66
●●○	PORTA VERTE PREMIUM, B ir C grupės	68
●●○	PORTA VERTE PREMIUM, E grupė POPULIARIAUSIA	70
●●○	PORTA VERTE HOME, B ir D grupės	72
●●○	PORTA VERTE HOME, C grupė POPULIARIAUSIA	74
●○○	PORTA VERTE HOME, E ir M grupė NAUJIENA	76
●○○	PORTA VERTE HOME, G grupė POPULIARIAUSIA	78
●○○	PORTA VERTE HOME, H grupė POPULIARIAUSIA	80
●○○	PORTA VERTE HOME, grupė J POPULIARIAUSIA	82
●○○	PORTA VERTE HOME, L ir N grupės	84

06 LAMINUOTOS SKYDINĖS DURYS

●●●	PORTA UNI Colour MODERN NAUJIENA	86
●●●	PORTA RESIST POPULIARIAUSIA	88
●●●	PORTA FOCUS POPULIARIAUSIA	90
●●●	PORTA LOFT POPULIARIAUSIA	92
●●●	PORTA LEVEL	94
●●○	PORTA NOVA, 2-5 grupė	96
●●○	PORTA LINE POPULIARIAUSIA	98
●●○	PORTA CPL POPULIARIAUSIA	100
●○○	OBJEKTINIS RINKINYS.....	102
●○○	PORTA DECOR	104
●○○	PORTA FIT, PORTA STYLE	106
●○○	PORTA CPL BASIC, PORTA DECOR BASIC,	108
●○○	PORTA VERTE BASIC NAUJIENA	108

07 NATŪRALAUS LUKŠTO DURYS

●●●	Nature CLASSIC	110
●●●	Nature VECTOR NAUJI MODELIAI	112
●●●	Nature LINE	114
●●●	Nature LOFT	116
●●●	Nature OSLO	118
●●●	Nature GRANDE	120
●●●	Nature SPACE	122
●●●	Nature CONCEPT	124
●●●	SEVILLA	126
●●●	MADRID, CORDOBA	128
●●●	Villadora RETRO	130

08 SULANKSTOMOS, STUMDOMOS DURYS

Sulankstomos durys ALFA, BETA	134
PORTA stumdomos sistemos, ALU	136
Stumdomos sistemos COMPACT, BERĖMĖ	138
Stumdomos sistemos Juoda, SLIDE, EFFECT	140

09 TECHNINĖS DURYS

Akustinės 27 dB, 32 dB	144
INNOVO 37 dB	146
SILENCE 37dB, EI30 POPULIARIAUSIA	148
INNOVO 42 dB	150
Akustinės 42dB	152
Priešgaisrinės EI30, EI60 POPULIARIAUSIA	154
ENDURO POPULIARIAUSIA	156
PORTA 4-oji Mechaninė klasė	158

10 BUTO ĮJĖIMO DURYS

AGATE, OPAL	160
EXTREME RC2	162
Steel SECURE	164
QUARTZ	166
EXTREME RC3 POPULIARIAUSIA	168
EXTREME RC 4	170
GRANIT C klasė	172

11 PLIENINĖS TECHNINĖS DURYS

Pagalbinių patalpų durys	
Sandėliukų durys	176
Steel BASIC, Steel BASIC PLUS	178
Steel SOLID	180
Steel EI 30 PLUS, EI 60 PLUS	182

12 DURŲ STAKTOS

MINIMAX, RENOVA	186
PORTA SYSTEM, PORTA SYSTEM GK / GLASS	188
PORTA SYSTEM ELEGANCE	
PORTA SYSTEM ELEGANCE 90 laipsnių	190
PORTA SYSTEM su atvirkštine užlaida	192
LEVEL	194

13 PLIENINĖS STAKTOS

Steel BASIC NAUJIENA	196
Plieninė PORTA SYSTEM ELEGANCE	
Plieninė PORTA SYSTEM	198
Reguliuojama, plieninė, be užlaidos	
Reguliuojama, Reguliuojama PS su "tiesiu kampu"	200
Kampinė, be užlaidos, - LARGE Kampinė - SMALL PLUS,	
LARGE	202
PROJECT BIS, PROJECT Premium®	204

14 PAPILDOMI SPRENDIMAI

Papildoma komplektacija, durų staktų praplatinimai	206
Ventiliacija	209

15 PRIEDAI

AZURA aksesuarų kolekcija	211
Vidaus durų rankenos	212
Techninės rankenos	217
Įėjimo durų rankenos	218
Papildomi priedai	219

16 MATMENŲ LENTELĖS, PAPILDOMA INFORMACIJA

Staktų brėžiniai	222
Durų matmenų lentelės.....	224
Techniniai brėžiniai	233
PORTA apdailų ir dažytų paviršių klasifikacija	234
Spalvų pavyzdžiai	235

Kainų kategorijos

●●● PREMIUM ●●○ OPTIMUM ●○○ BUDGET

GAMINIO SAVYBES APIBŪDINANČIŲ SIMBOLIŲ REIKŠMĖ

Atkreipkite dėmesį

POPILIARIAUSIA Populiariausios PORTA kolekcijos.

NAUJIENA Naujiena

SANDĖLIUOJAMA PREKĖ Sandėliuojama prekė

AKCIJA RANKENA UŽ 0,01 EUR Akcija - Rankena už 0.01€

 Veidrodis papildomas pasirinkimas

K PORTA specialus užsakymas

Rankena

! PATARIMAS!
Įsigykite komplektą:
durų varčia + durų stakta + rankena

Parametrai

Rinkdamiesi konstrukcijos tipą, tuo pačiu renkatės ir durų patvarumą, stabilumą bei garso izoliaciją.

 **Apsauga nuo įsilaužimo**
RC2 klasė, RC3 klasė, C klasė.
Neleistino atidarymo apsauga

 **Atsparumas ugniai**
EI 30, EI 60
Galimybė sustabdyti ugnį 30 ar 60 minučių

 **atsparumas dūmams**
Sa, S200 klasė
Jis apibrėžia durų sandarumą dūmų patekimui

 **Garso izoliacija**
Rw 27dB D,25, Rw 32 dB D,30, Rw 37 dB D,35,
Rw 42 dB D,35, Rw 42 dB D,40
nurodo garso izoliacijos lygį

 **PORTA 4-oji Mechaninė klasė**
1 klasė, 2 klasė, 3 klasė, 4 klasė
Durų atsparumo lygis priklauso nuo eksploataavimo sąlygų.

 **AQUA STOP**
apatinio krašto apsauga nuo drėgmės pagal "TechnoPORTA" technologiją

 **TechnoPORTA TECHNOLOGY**

Durų stakta

Durų stakta yra tokia pat svarbi durų dalis kaip ir varčia. Yra daug staktų tipų, tad atkreipkite dėmesį, kad stakta gali būti durims su užlaida, be užlaidos ir su atvirkštine užlaida.

 be užlaidos

 su užlaida

 atvirkštinė užlaida

 Apvadai dviejų plokščių: 60 mm ir 80 mm

 PROJECT BIS, PROJECT Premium*

 Durų stakta reguliuojama

 Standartinė

Durų varčia

Durų dizainas gali būti skirtingas priklausomai nuo interjero poreikių ir funkcijų.

 **Vienvėrių durų pločiai**
siauriausia 60', plačiausia 110'

 **Dviverių durų pločiai**
siauriausia 90', plačiausia 220'

 **Didesnis aukštis**
durų varčia 220'

 **durų varčios storis**

 **Stumdomų durų varčia**

 **Universalaus varstymo durys dešinė-kairė**



Atkreipkite dėmesį, kad ...

PATARIMAS!
Įsigykite komplektą:
durų varčią + durų staktą + rankeną

■ Prieš pirkdami duris, turite nuspręsti dėl varstymo krypties

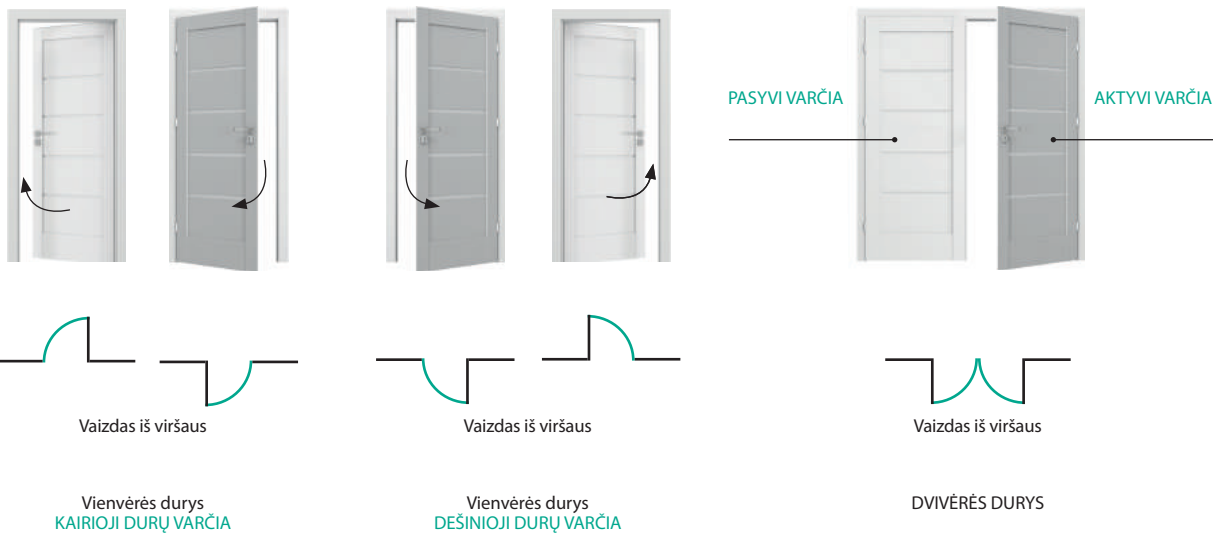

■ APSKAIČIUOKITE DURŲ KAINĄ



■ NAUJAS DURŲ VARČIOS AUKŠTIS 220'



Naujas durų varčios aukštis 220 cm galimas šioms kolekcijoms: 4 GAMTOS STICHIJOS, PORTA VECTOR, PORTA ART DECO, PORTA OSLO, PORTA DESIRE, Nature CLASSIC, Nature LINE, Nature VECTOR, Nature OSLO.

UNI spalvos / pasirinkite mėgstamiausią

Spalvotos durys Jūsų interjere Dėl santūrių ir ramių tonų siūlomos spalvos tinka beveik bet kokiam interjerui. Modernūs, subtilūs pilkos, žalios arba smėlio spalvos atspalviai. Pasirinkite savo mėgstamą spalvą.

NAUJIENA

Matinis Kašmyras

Matinis lakuotas laminatas.

PORTA UNI COLOUR MODERN / p. 86

PORTA HIDE / p. 24

PLATINUM MATT

Matinis lakuotas laminatas

PORTA UNI COLOUR MODERN / p. 86

PORTA HIDE / p. 24

Pilka

Portadecor laminatas

Siūloma daugelyje kolekcijų.

Peržiūrėkite katalogą.

FIORD

Portadecor laminatas

ORAS / p. 14

PORTA BALANCE / p. 62

PORTA HARMONY / p. 62

NAUJIENA

Alyvuogė

Portadecor laminatas

ORAS / p. 14

PORTA BALANCE / p. 62

PORTA HARMONY / p. 62

Matinis Grafitas

Matinis lakuotas laminatas

PORTA UNI COLOUR MODERN / p. 86

PORTA HIDE / p. 24



Jūsų mėgstama spalva mėgstamu stiliumi

SPALVA

KLASIKA / PORTA BALANCE, PORTA HARMONY, žr. p. 62 ORAS, žr. p. 14



PORTA BALANCE
modelis A.0



PORTA BALANCE
modelis B.0



PORTA BALANCE
modelis B.1



PORTA BALANCE
modelis D.1



PORTA BALANCE
modelis D.2



PORTA BALANCE
modelis D.3



PORTA HARMONY
modelis A.0



PORTA HARMONY
modelis B.0



PORTA HARMONY
modelis B.2



PORTA HARMONY
modelis C.0



ORAS modelis P.2



ORAS modelis P.3

MODERNUMAS / PORTA UNI COLOR MODERN; žr. p. 86



modelis Solid



modelis 4.A



modelis H.1

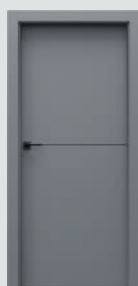

modelis F.1



modelis L.1



modelis I.1

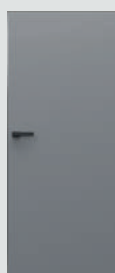

PORTA HIDE žr. p. 24

Atraskite platų klasikinių durų asortimentą!

Klasikinio stiliaus interjerai yra ilgaamžiškumo, elegancijos ir harmonijos garantas. Atraskite durų modelius, durų staktas ir priedus, kurie puikiai išryškins jūsų interjero charakterį. Pasisemkite įkvėpimo ir sukurkite unikalų interjerą.



ORAS, modelis P3

MODELIAI IŠ KLASIKINIO STILIAUS KOLEKCIJŲ



PORTA ROYAL
modelis A



PORTA GRANDE
modelis A.1



PORTA NOVA
modelis 2.1



PORTA HARMONY
modelis B.0



Villadora RETRO
Residence modelis 0



CORDOBA
su skirtukais



PORTA INSPIRE
modelis A.0

Rinkitės nesenstančią klasiką

KLASIKA

RETRO STILIUS

žr. p. 207

ORTICA RANKENA-BUMBULAS

žr. p. 216

MODERNO RANKENA

žr. p. 216

LUNGO RANKENA

žr. p. 207

RĒMJUOSTĖ

žr. p. 207

Atraskite mūsų gaminių kokybę

PORTA yra daugiau kaip 30 metų gyvuojantis prekės ženklas, pirmaujantis durų gamybos srityje.

Per šiuos metus pardavėme apie 19 milijonų gaminių, o sukaupta patirtis leido mums išstobulinti kokybę, suteikti ilgaamžiškumą ir gerą dizainą. Piktogramos nurodo unikalias mūsų gaminių savybes. Jų dėka greitai rasite savo svajonių produktą. Jas rasite katalogo prekių aprašymuose.

Patvarumo garantija



MEDŽIO TEKSTŪRA

Pajuskite medžio tekstūrą. Gladstone / Halifax apdaila primena natūralią neapdorotą medieną.



ŠVEITIMUI ATSPARUS PAVIRŠIUS

Išskirtinė kokybė už prieinamą kainą! Šių durų paviršius atsparus šveitimui.



PATVARI APDAILA

Patvari CPL laminato apdaila užtikrina atsparumą dilimui ir įbrėžimams.



NATŪRALAUS LUKŠTO APDAILA

Unikalus grožis. Durų varčios natūralaus lukšto apdaila atrodo gražiai ir natūraliai. Tai klasika, kuri visada madinga.



SERTIFIKUOTAS CPL LAMINATAS

CPL (Continuous Pressure Laminate) - tai laminatas, pasižymintis ypatingu atsparumu mechaniniams pažeidimams. Tokias savybes turi tik sertifikuotas CPL. PORTA naudoja tik originalius, patikimų, akredituotų mokslinių tyrimų institutų gamintojų, laminatus.



Derinkite prie interjero



PRITAIKYK

Sukurkite harmoningą ir vientisą interjero dizainą tinkamai derindami apdailą. Derinkite duris prie grindų ir baldų



JŪSŲ MĖGSTAMIAUSIOS SPALVOS

Derinkite duris prie interjero. PORTA siūlo platų įvairių spalvų laminatų pasirinkimą. Juos nesunkiai pritaikysite bet kurioje erdvėje.



DAUGIAU ŠVIESOS

PORTA stiklinės durys puikiai tiks patalpose, kuriose reikia daugiau apšvietimo, pavyzdžiui, prieškambarėje, virtuvėje ar darbo kambarėje.



DAŽYKITE SAVO MĖGSTAMA SPALVA

Kurkite aplinką pagal savo norus. Kurkite duris pagal savo pageidavimus - dažykite, tapetuokite arba dekoruokite tinku.



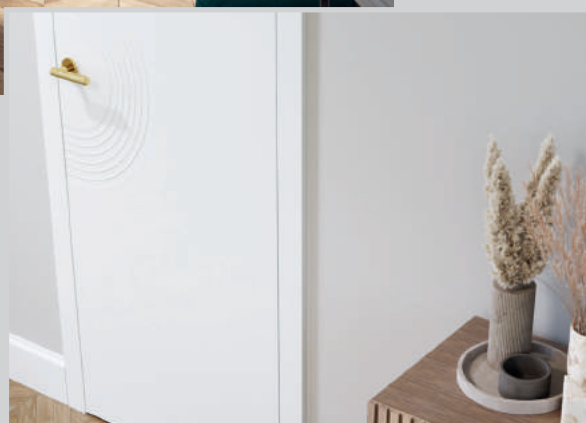

Kiekviena detalė svarbi

ABS

PATVARUS VARČIOS KRAŠTAS

Durų varčios kraštas su ABS apdaila yra atsparus įbrėžimams, mechaniniams pažeidimams, drėgmei, temperatūrų skirtumams ir spalvos pokyčiams.



SAUGUS STIKLAS

Rinkitės duris su saugiu stiklu. Saugus stiklas dužimo atveju nesužeis. Mums rūpi jūsų saugumas!



SVARBI KIEKVIENA DETALĖ

Galimybė užsisakyti duris pagal individualų užsakymą (daugybė priedų ir aksesuarų) suteiks Jūsų interjerui charakterio.



AQUA STOP

AQUA STOP - tai unikali danga, apsauganti apatinį durų varčios kraštą nuo drėgmės.

Lakas su kokybės garantija



REKOMENDUOJAMA ALERGIŠKIEMS ŽMONĖMS IR VAIKAMS

Mūsų durys gaminamos be kenksmingų medžiagų. Rekomenduojama ypač jautriems, alergiškiems žmonėms ir vaikams.

UV

PATVARI APDAILA

Durų apdailai naudojami aukštos kokybės UV dažai - tai ilgaamžės spalvos garantija.



SATINO ŠVELNUMAS

Išskirtinis šių durų paviršiaus lygumas pasiektas naudojant tinkamą dažų sluoksnį, medžiagas ir UV dažų technologiją.



PATVARI APDAILA

Durų varčios danga ypatingai patvari ir glotni dėl tinkamo dažų sluoksnio.



PURVUI ATSPARUS PAVIRŠIUS

Dažytas duris labai lengva valyti. Dėl dėmėms atsparaus paviršiaus lengvai nuvalysite kavos, arbatos, vyno, koka kolas, riebalų ar net burokėlių dėmes!

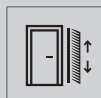

ŠVEITIMUI ATSPARUS PAVIRŠIUS

Dėl storesnio dažų sluoksnio šių durų paviršius yra atsparus šveitimui.

Kurk savo stilių

TAVO NAMAI, TAVO STICHIJA

leškote jums tinkančių dizainerių sukurtų durų?

Gamtos įkvėptą kolekciją "PORTA 4 GAMTOS STICHIJOS" sukūrėme galvodami apie jus. Mūsų siūlomi durų modeliai dera prie šiuo metu populiariausių interjero stilių.



FIRE O.1



AIR P.3



AIR P.3

REKOMEN-
DUOJAMA



ALR kolekcija, modelis P.3, aukštis 220, Fiori apdaila, ORTICA auksinis bumbulas



AIR kolekcija, modelis P3, aukštis 220, Fiord apdaila, ORTICA juodos bumbulas



KOLEKCIJA SUKURTA
KAIP KOMPLEKTAS



DAŽYK
MĒGSTAMA
SPALVA



SVARBI
KIEKVIENA
DETALĒ



modelis P.1



modelis P.2



modelis P.3



ORTICA bumbulas žr. p.



grindjuostēs ir sieninēs rēmjuostēs,
žr. puslapij. 207



PATARIMAS! Sukurta kaip komplektas
su PORTA SYSTEM ELEGANCE durų stakta
ir ORTICA bumbulu



Galima rinktis tik paruošta dažymui
ir nusidažyti patiems

GALIMOS APDAILOS

Premium Plus UV dažai ♥♥♥♥♥



Paruošta dažymui



Portadecor laminatas ♥♥♥♥♥



Fiord spalva artima NCS: S 3010-b50G
Alyvuogė spalva artima NCS S 6010-G10Y

TECHNINĖ INFORMACIJA

DURŲ VARČIOS KONSTRUKCIJA

MDP plokštės užpildas. Konstrukcija dengta HDF plokšte. Paruošimas trumpinimui, ne daugiau kaip 60 mm.

PRIEDAI

- durys su užlaida - trys PRIME vyriai: sidabro arba aukso spalvos
- durys be užlaidos - paslėpti vyriai: sidabro, aukso/juodos spalvos (už papildomą mokestį)
- magnetinė spyna: nerūdijančio plieno arba juodos/aukso spalvos (už papildomą mokestį) - 220' aukščio durims komplektuojami 3 vyriai.

DURŲ STAKTOS

Rekomenduojamos staktos durims su užlaida:

- PORTA SYSTEM paruošta dažymui arba dažyta Premium Plus UV dažais p.188

Rekomenduojamos staktos durims be užlaidos:

- PORTA SYSTEM ELEGANCE paruošta dažymui arba Fiord laminatas p.190

PASTABOS

- Norma PN EN 14351-2:2018-12
- Fiord ir Alyvuogė spalvų pasirinkimas tik PORTA SYSTEM ELEGANCE durų staktai
- Vyriai supakuojami su durų stakta

PAPILDOMA PRIEMOKA:

plotis 100'
durų varčios aukštis 220 cm
ventiliacinė anga
sidabrinės magnetinės spynos keitimas į juodą
sidabrinės magnetinės spynos keitimas į auksinę
durims be užlaidos; trečias paslėptas aukso spalvos vyris (priemoka durų staktai)
varčioms be užlaidos; paslėpti vyriai aukso spalvos (priemoka durų staktai)
trečias paslėptas vyris sidabrinis / juodas rankena ir užrakto apdaila

(p. 213)

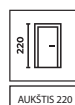

AUKŠTIS 220

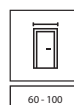

60 - 100

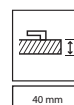

40 mm



NAUJIENA



WATER kolekcija, modelis W.2, aukštis 220', juoda rankena su balta detale MAXIMA CONNECT



KOLEKCIJA
SUKURTA KAIP
KOMPLEKTAS



PATVARI
APDAILA



REKOMENDUOJAMA
ALERGIŠKIEMS ŽMONĖMS
IR VAIKAMS



SVARBI
KIEKVIENA
DETALĖ



PATVARI
APDAILA



SATINO
ŠVELNUMAS



modelis W.1



modelis W.2



MAXIMA CONNECT rankena



frezavimas modelis W.1



frezavimo pjūvis



PATARIMAS!

Komplektuokite su
"PORTA SYSTEM ELEGANCE90°
stakta ir MAXIMA CONNECT rankena

GALIMOS APDAILOS

Premium Plus UV dažai ◆◆◆◆◆◇



created by
CX DESIGN TEAM

TECHNINĖ INFORMACIJA

DURŲ VARČIOS KONSTRUKCIJA

MDP plokštės užpildas. Konstrukcija dengta HDF plokšte. Paruošimas trumpinimui, ne daugiau kaip 60 mm.

PIEDAI

- 2 paslėpti vyriai: sidabro arba juodos/baltos spalvos (už papildomą mokestį)
- magnetinė spyna: nerūdijančio plieno arba juoda/balta (už papildomą mokestį)
- 220° aukščio durims komplektuojami 3 vyriai

DURŲ STAKTOS

- PORTA SYSTEM ELEGANCE 90 laipsnių p. 190

PASTABOS

- Norma PN EN 14351-2:2018-12

PAPILDOMA PRIEMOKA:

- plotis 100°
- durų varčios aukštis 220 cm
- ventiliacinė anga
- sidabrinės magnetinės spynos keitimas į juodą arba baltą
- trečias paslėptas vyris (priemoka durų staktai)
- rankena ir užrakto apdaila

(p. 213)

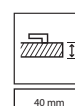
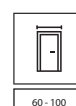
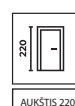



FIRE kolekcija, modelis O.7, Sherman Ažuolas apdaila, PORTA SYSTEM ELEGANCE plieninė durų stakta, MAXIMA rankena



KOLEKCIJA
SUKURTA KAIP
KOMPLEKTAS



MEDŽIO
TEKSTŪRA



INOVATYVI SPYNA
PRITAIKYTA TRAUKIAMOMS
RANKENOMS



PATVARUS
VARČIOS
KRAŠTAS



PLIENINĖ DURŲ STAKTA
BE MATOMŲ SUJUN-
GIMŲ



modelis O.1



modelis O.7



CARBON durų rankena

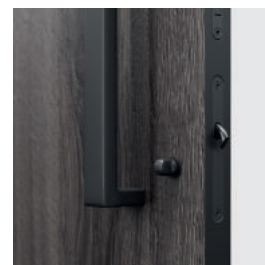

WC užsuktukas su papildomu užraktu



PATARIMAS!

Sukurta kaip komplektas su
PORTA SYSTEM ELEGANCE plienine durų stakta
ir MAXIMA arba CARBON patraukiama rankena

GALIMOS APDAILOS

Gladstone apdaila ♥♥♥♥♥♥



DURŲ STAKTOS APDAILA

Aukščiausios kokybės poliesterio dažai ♥♥♥♥♥◇



TECHNINĖ INFORMACIJA

DURŲ VARČIOS KONSTRUKCIJA

MDP plokštės užpildas. Konstrukcija dengta HDF plokšte. Paruošimas trumpinimui, ne daugiau kaip 60 mm.

APDAILA

Durų varčios kraštai kantuojami juodos spalvos ABS juosta. Horizontalus raštas modelis O.7. Juodos metalinės juostelės tik modeliui O.7.

PRIEDAI

- du juodos spalvos paslėpti vyriai
- juodos spalvos spyna su raktu plieninei staktai.
- juodos spalvos magnetinė spyna renkantis lenkiamą rankeną (už papildomą mokestį)
- magnetinė juodos spalvos WC spyna su papildomu užraktu (už papildomą mokestį)
- 220° aukščio durims komplektuojami 3 vyriai

DURŲ STAKTOS

Plieninė stakta PORTA SYSTEM ELEGANCE p.199

PASTABOS

- Norma PN EN 14351-2:2018-12
- Aukštis 220° galimas tik O.1 modeliui
- staktos plokštelė plieninei staktai renkantis lenkiamą rankeną
- Vyriai pakuojami su durų stakta

PAPILDOMA PRIEMOKA:

plotis 100°
durų varčios aukštis 220 cm
ventiliacinė anga
magnetinė spyna patraukiamai rankenai: priemoka durų staktai
magnetinė spyna patraukiamai rankenai: priemoka durų varčiai
magnetinė spyna patraukiamai rankenai: CARBON rankena
magnetinė juodos spalvos WC spyna su papildomu užraktu
trečias paslėptas vyris (priemoka durų staktai)
rankena ir užrako apdaila

(p. 213)

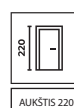

AUKŠTIS 220

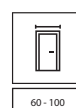

60 - 100



40 mm



NAUJIENA



EARTH kolekcija, modelis Z.1, aukštis 220; Ažuolas Matinis apdaila, PORTA SYSTEM ELEGANCE 90° durų stakta, juoda rankena AZALIA



KOLEKCIJA SUKURTA
KAIP KOMPLEKTAS



NATŪRALAUS
LUKŠTO APDAILA



SVARBI KIEKVIENA
DETALĖ

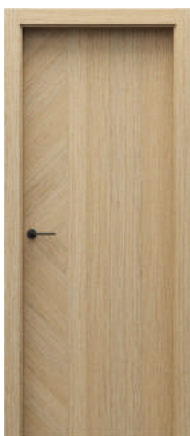

modelis Z.1



modelis Z.1

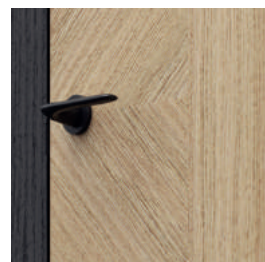

Sukeistas natūralaus lukšto raštas,
matinis lakas, Azalia rankena



Sukeistas natūralaus lukšto raštas,
matinis lakas, Azalia rankena



PATARIMAS!

Komplektuokite su
PORTA SYSTEM ELEGANCE 90° durų stakta
ir Azalia rankena.

GALIMOS APDAILOS

Natūralus lukštas Ažuolas Matinis ♥♥♥♥♥



Matinis
Ažuolas

DURŲ STAKTOS APDAILA

Natūralus lukštas Select ♥♥♥♥♥



Juoda

Natūralus lukštas Ažuolas Matinis ♥♥♥♥♥



Matinis
Ažuolas

TECHNINĖ INFORMACIJA

DURŲ VARČIOS KONSTRUKCIJA

MDP plokštės užpildas. Paruošimas trumpinimui, ne daugiau kaip 60 mm.

APDAILA

Visa varčios konstrukcija padengta aukštos kokybės natūralaus lukšto apdaila. Paviršius apsaugotas ekologišku UV atspariu vandens pagrindo laku.

PRIEDAI

- du paslėpti vyriai: sidabro arba juodos spalvos (už papildomą mokestį)
- magnetinė spyna: nerūdijančio plieno arba juoda (už papildomą mokestį)
- 220' aukščio durims komplektuojami 3 vyriai

DURŲ STAKTOS

- PORTA SYSTEM ELEGANCE 90 laipsnių p. 190

PASTABOS

- Standartas PN EN 14351-2:2018-12
- Vyriai pakuojami su durų stakta

PAPILDOMA PRIEMOKA:

plotis 100'
durų varčios aukštis 220 cm
ventiliacinė anga
sidabrinės magnetinės spynos keitimas į juodą
sidabrinės magnetinės spynos keitimas į auksinę
trečias paslėptas vyriai (priemoka durų staktai)
rankena ir užraktas apdaila

(p. 213)

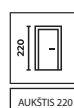

AUKŠTIS 220

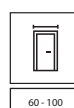

60 - 100

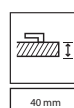

40 mm



NAUJIENA

NEMATOMOS DURYS

02

→ Rinkitės PORTA HIDE nematomas duris,
įgyvendinkite savo idėjas!



RINKITĖS BET
KURĮ PORTA
LAMINATĄ



RINKITĖS
NATŪRALŲ
LUKŠTĄ



DAŽYKITE
MĖGSTAMA
SPLAVA

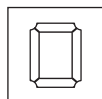

DEKORUOKITE
RĖMJUOSTĖMIS



DENKITE
ĮDOMIAIS
TAPETAIS



PATARIMAS!

Įsigykite kaip komplektą:
durys + rankena



Nuskaitykite QR kodą
Atraskite PORTA Hide
chameleono duris ir
pakeiskite savo interjerą.





PORTA HIDE durys, modelis 1.1, Lorenzo Ažuolas apdaila, balta rankena SIMPLE



PATVARI
APDAILA



DAŽYK ARBA
TAPETUOK
TAIP KAIP TAU PATINKA



REKOMENDUOJAMA
ALERGIŠKIEMS ŽMONĖMS
IR VAIKAMS



RINKIS MĖGSTAMĄ
SPLAVĄ



SERTIFIKUOTAS CPL
LAMINATAS

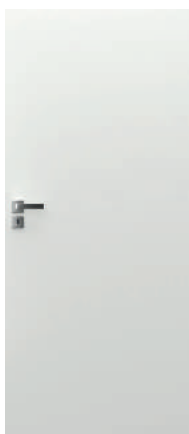

modelis 1.1, paruošta
dažymui



modelis 1.1, Lorenzo
Ažuolas



modelis4.A,
Lorenzo Ažuolas

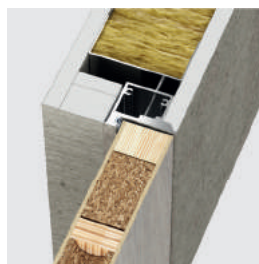

Durų varčia be užlaidos (išorinis varstymas) dešininės

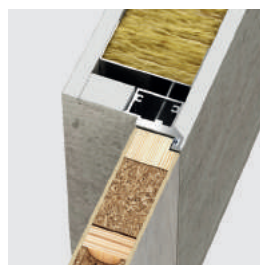

Durų varčia su atvirkštine užlaida (vidinis varstymas) kairinės



PERKANT VARČIOS IR STAKTOS KOMPLEKTĄ.



EUFORIA

arba



DORO

arba



SEGURA

+

Universalaus
raktelio apdaila

arba

Rakinamo
cilindro apdaila

arba

WC suktukas

**AKCIJA
RANKENA
UŽ
0,01 EUR**

GALIMOS APDAILOS

Premium UV dažai ◆◆◆◆◆



Premium Plus UV dažai ◆◆◆◆◆



Natūralus lukštas Satin ◆◆◆◆◆



Gruntuota



savarankiškam dažymui ir tapetavimui

Portadecor laminatas ◆◆◆◆◆



Natūralus lukštas Select ◆◆◆◆◆



Portalamino laminatas ◆◆◆◆◆



Matinis lakuotas laminatas ◆◆◆◆◆



Natūralus lukštas ◆◆◆◆◆



Uosis ir Riešutas lukšto apdailas galima rinktis su rievų raštu.

Portaperfect 3D laminatas ◆◆◆◆◆



Gladstone / Halifax ◆◆◆◆◆

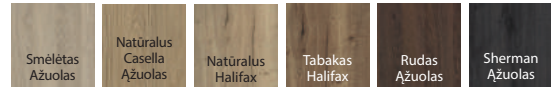

CPL HQ 0,2 laminatas ◆◆◆◆◆



TECHNINĖ INFORMACIJA

DURŲ VARČIOS KONSTRUKCIJA

Kartono korio, arba perforuotos plokštės užpildas (už papildomą mokestį), modelio 4.A.varčia su natūralaus lukšto apdaila tik su perforuotos plokštės užpildu. Konstrukcija dengta HDF plokšte. Durų su perforuotos plokštės užpildu paruošimas trumpinimui ne daugiau kaip 60 mm.

DURŲ STAKTOS

Paslėpta aliuminio durų stakta, paruošta dažymui sienos spalva arba dažyta baltai. Stakta skirta 40 mm storio medinėms durų varčioms. Galima montuoti į gipskartonio sienas. Matmenis rasite p. 2242 lentelė.

DURŲ KOMPLEKTACIJA

- Durų varčia
- Du paslėpti vyriai skirti Porta Hide kolekcijos durims, trys vyriai durims su perforuotos plokštės užpildu.
- Magnetinės spynos mechanizmas: universaliai rakteliui, WC suktukui arba rakinamam cilindriui
- Paslėpta aliuminio durų stakta

PASTABOS

- Norma PN EN 14351-2:2018-12
- automatinis slenkstis durų varčiai su perforuotos plokštės užpildu.
- baltai durų staktai - balti vyriai ir balta spynos plokštelė
- Modeliui 4.A nėra automatinio slenkščio ir ventiliacinės angos pasirinkimo galimybės.

PAPILDOMA PRIEMOKA:

CPL apdaila 0,2 mm - II GRUPĖ
Perforuotos plokštės užpildas
ventiliacinė anga
automatinis slenkstis
rankena ir užraktas apdaila

(p. 213)

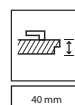
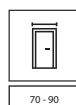

VIDAUS DURYS

→ Pasirinkite duris **pagal savo poreikius**



✓ AKLINOS DURYS

Jos puikiai tinka patalpose, kuriose **privatumas ir garso izoliacija vaidina pagrindinį vaidmenį** (pvz. miegamajame ar darbo, paauglio kambaryje).

✓ STIKLINTOS DURYS PUKUS SPRENDIMAS TAMSIOMS PATALPOMS.

Rėminės durys su nedideliais matiniais stikliukais išlaikys privatumą ir suteiks šviesos. Kita vertus, dideli stiklai suteiks interjerui lofto įvaizdį ir optiškai padidins erdvę.



✓ DURYS PAGAL JŪSŲ NORUS

Kataloge rasite duris su apvaliu langeliu, magnetine lenta ar veidrodžiu. Frezuotos arba Jūsų baldų spalvos durys - taip pat įdomus sprendimas.



PATARIMAS!

Įsigykite komplektą: durų varčią + durų staktą + rankeną





PORTA VECTOR Premium, modelis T, dažyta balta spalva, rankena NEXT



PATVARI
SPALVA



DĒMĒMS
ATSPARUS
PAVIRŠIUS



REKOMENDUOJAMA
ALERGIŠKIEMS
ŽMONĒMS IR VAIKAMS



PATVARI
APDAILA



ŠVEITIMUI
ATSPARUS
PAVIRŠIUS



SATINO
ŠVELNUMAS



VECTOR T



VECTOR A



VECTOR B



VECTOR C



durų rankena ELEGANT

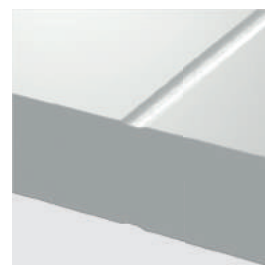

frezavimo pjūvis



VECTOR E



VECTOR J



VECTOR E



VECTOR V

GALIMOS APDAILOS

Premium UV dažai ▼▼▼▼▼



Balta

Premium Plus UV dažai ▼▼▼▼▼



Balta



Pilka

ATKREIPKITE DĖMESĮ

Jei ieškote prie šios kolekcijos derančių įstiklintų durų, patikrinkite PORTA FOCUS Premium žr. p. 34

K Išlaisvinkite savo vaizduotę! Ar turite savo durų koncepciją? Galite rinktis bet kokią frezavimą pagal PORTA CONTRACT individualų užsakymą.

PERKANT KOMPLEKTĄ: VARČIĄ IR STAKTĄ.



EUFORIA

arba



DORO

arba



SEGURA

+

Universalaus raktelio apdaila

arba

Rakinamo cilindro apdaila

arba

WC suktukas

**AKCIJA
RANKENA
UŽ
0,01 EUR**

TECHNINĖ INFORMACIJA

DURŲ VARČIOS KONSTRUKCIJA

Užpildas - kartono korys arba perforuotos plokštės konstrukcija sustiprinta mediniu rėmu. Konstrukcija dengta HDF plokšte. Aukštis 220' galimas modeliams - A, B, C, E, T, U, V; užpildas - perforuota plokštė, pločiui 100' -3 vyriai, pritraukėjo sutvirtinimui reikalingas trečias vyris.

PRIEDAI

- durims su užlaida: du arba trys standartiniai įsukami arba PRIME vyriai.
- durims be užlaidos ir su atvirkštine užlaida: du paslėpti vyriai.
- spynos mechanizmas: universaliai rakteliui, WC suktukui arba rakinamam cilindriui.
- ovali patraukiama rankenėlė stumdomoms durims.

DURŲ STAKTOS

Rekomenduojamos staktos durims su užlaida:

- PORTA SYSTEM su Premium lakuoto laminato apdaila ir dažyta Premium Plus UV dažais p. 188
- MINIMAX su Premium lakuoto laminato apdaila ir dažyta Premium Plus UV dažais p. 186

Rekomenduojamos staktos atvirkštinio varstymo durims be užlaidos:

- PORTA SYSTEM su atvirkštine užlaida su Premium lakuoto laminato apdaila arba dažyta Premium Plus UV dažais žr.p. 190
- PORTA SYSTEM ELEGANCE 90 laipsnių su Premium lakuoto laminato apdaila ir dažyta Premium Plus UV dažais p. 190
- LEVEL stakta su Premium lakuoto laminato apdaila ir dažyta Premium Plus UV dažais p. 194

Rekomenduojamos staktos atvirkštinio varstymo durims:

- PORTA SYSTEM atvirkštinio varstymo durims su Premium lakuoto laminato apdaila arba dažyta Premium Plus UV dažais žr.p. 192

PASTABOS

- Norma PN EN 14351-2:2018-12.
- Dvivėrėms durims galimi bet kokie varčių pločio deriniai.
- Dvivėrėms durims nėra magnetinės spynos pasirinkimo.
- Dvivėrių durų aktyvi ir pasyvi varčios gali būti 60'-100' pločių.
- PRIME arba paslėpti vyriai pakuojami su durų stakta.

PAPILDOMA PRIEMOKA:

plotis 100'
durų varčios aukštis 220 cm
paruošimas trumpinimui (ne daugiau kaip 60 mm)
Perforuotos plokštės užpildas
MDP plokštės užpildas
ventiliacinės skylutės arba ventiliacinė anga
automatinis slenkstis
juoda spyna ir juodi vyriai
magnetinė spyna su nerūdijančio plieno priekine plokšte
juoda magnetinė spyna ir juodi vyriai (durims su užlaida)
magnetinė spyna: balta, juoda (durims be užlaidos)
magnetinė spyna: aukso spalvos
AKCIJA - PRIME furnitūros komplektas be papildomo mokesčio
durims be užlaidos: trečias paslėptas vyris sidabro, baltos ar juodos spalvos (priemoka durų staktai)
durims be užlaidos: trečias paslėptas vyris aukso spalvos (priemoka durų staktai)
durims be užlaidos: paslėpti vyriai aukso spalvos (priemoka durų staktai)
atvirkštinis varstymas (priemoka durų varčiai)
atvirkštinio varstymo durims - trečias paslėptas vyris baltos ar juodos spalvos (priemoka durų staktai)
atvirkštinio varstymo durims - trečias paslėptas vyris sidabro spalvos (priemoka durų staktai)
atvirkštinio varstymo durims - paslėpti vyriai aukso spalvos (priemoka durų staktai)
atvirkštinio varstymo durims - trečias paslėptas vyris aukso spalvos (priemoka durų staktai)
stumdomų durų varčioms - ovali patraukiama rankenėlė
stumdomų durų varčioms - spyna su kabliu ir patraukiamos rankenėlės durų pritraukėjo sutvirtinimui reikalingas trečias vyris.
rankena ir užrakto apdaila

(p. 213)

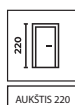

AUKŠTIS 220

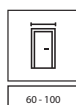

60 - 100



120 - 200

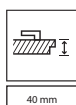

40 mm



SANDĖLIUOJAMA
PREKĖ



POPILIARIAUSIA



PORTA ART DECO, modelis 2, dažyta balta spalva, auksinė durų rankena AZURA



PATVARI
SPALVA



DĖMĖMS
ATSPARUS
PAVIRŠIUS



REKOMENDUOJAMA
ALERGIŠKIEMS
ŽMONĖMS IR VAIKAMS



PATVARI
APDAILA



ŠVEITIMUI
ATSPARUS
PAVIRŠIUS



SATINO
ŠVELNUMAS



modelis 1



modelis 2



AZURA durų rankena

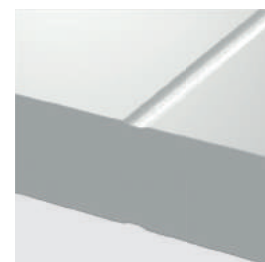

frezavimo pjūvis
modelis 1



modelis 3



modelis 4

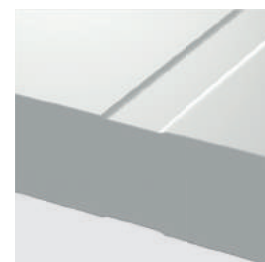

frezavimo pjūvis
modeliai 2, 3, 4

GALIMOS APDAILOS

Premium UV dažai ◆◆◆◆◆◇



Premium Plus UV dažai ◆◆◆◆◆◇



TECHNINĖ INFORMACIJA

DURŲ VARČIOS KONSTRUKCIJA

Užpildas - kartono korys arba perforuotos plokštės konstrukcija sustiprinta mediniu rėmu. Konstrukcija dengta HDF plokšte. Aukštis 220': užpildas - perforuota plokštė; standartiškai komplektuojami 3 vyriai. Pločiai 100' ir durų pritraukėjo sutvirtinimui reikalingas trečias vyris.

PRIEDAI

- durims su užlaida: du arba trys standartiniai įsukami arba PRIME vyriai.
- durims be užlaidos ir su atvirkštine užlaida: du paslėpti vyriai.
- spyros mechanizmas: standartinis, WC suktukui, arba rakinamam cilindriui.
- ovali patraukiama rankenėlė stumdomoms durims.

DURŲ STAKTOS

Rekomenduojamos staktos durims su užlaida:

- PORTA SYSTEM su Premium lakuoto laminato apdaila ir dažyta Premium Plus UV dažais p. 188
- MINIMAX su Premium lakuoto laminato apdaila ir dažyta Premium Plus UV dažais p. 186

Rekomenduojamos staktos durims be užlaidos:

- PORTA SYSTEM ELEGANCE su Premium lakuoto laminato apdaila ir dažyta Premium Plus UV dažais p. 190
- PORTA SYSTEM ELEGANCE 90 laipsnių su Premium lakuoto laminato apdaila ir dažyta Premium Plus UV dažais p. 190
- LEVEL stakta su Premium lakuoto laminato apdaila ir dažyta Premium Plus UV dažais p. 194

Rekomenduojamos staktos atvirkštinio varstymo durims:

- PORTA SYSTEM atvirkštinio varstymo durims su Premium lakuoto laminato apdaila arba dažyta Premium Plus UV dažais: r.p. 192

PASTABOS

- Norma PN EN 14351-2:2018-12.
- Dvivėrėms durims gali būti bet kokie varčių pločio deriniai.
- Dvivėrėms durims nėra magnetinės spyros pasirinkimo.
- Dvivėrių durų aktyvi ir pasyvi varčios gali būti 60'-100' pločių.
- PRIME arba paslėpti vyriai pakuojami su durų stakta.

PAPILDOMA PRIEMOKA:

plotis 100'
durų varčios aukštis 220 cm
paruošimas trumpinimui (ne daugiau kaip 60 mm)
Perforuotos plokštės užpildas
MDP plokštės užpildas
ventiliacinės skylutės arba ventiliacinė anga
automatinis slenkstis
juoda spyna ir juodi vyriai
magnetinė spyna su nerūdijančio plieno priekine plokšte
juoda magnetinė spyna ir juodi vyriai (durims su užlaida)
magnetinė spyna: balta, juoda (durims be užlaidos)
magnetinė spyna: aukso spalvos
AKCIJA - PRIME furnitūros komplektas be papildomo mokesčio
durims be užlaidos: trečias paslėptas vyris sidabro, baltos ar juodos spalvos (priemoka durų staktai)
durims be užlaidos: trečias paslėptas vyris aukso spalvos (priemoka durų staktai)
varčioms be užlaidos: paslėpti vyriai aukso spalvos (priemoka durų staktai)
atvirkštinis varstymas (priemoka durų varčiai)
atvirkštinio varstymo durims - trečias paslėptas vyris baltos, juodos spalvos (priemoka durų staktai)
atvirkštinio varstymo durims - trečias paslėptas vyris sidabro spalvos (priemoka durų staktai)
atvirkštinio varstymo durims - paslėpti vyriai aukso spalvos (priemoka durų staktai)
atvirkštinio varstymo durims - trečias paslėptas vyris aukso spalvos (priemoka durų staktai)
stumdomų durų varčioms - ovali patraukiama rankenėlė
stumdomų durų varčioms - spyna su kabliu ir patraukiamos rankenėlės
durų pritraukėjo sutvirtinimui reikalingas trečias vyris.
rankena ir užrakto apdaila

(p. 213)

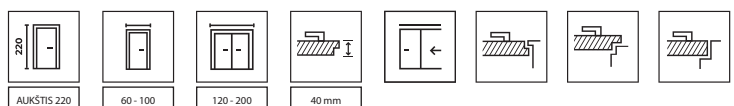



PORTA OSLO, modelis 1, dažyta balta spalva, juoda rankena DIVO FIT Q



PATVARI
SPALVA



DĖMĖMS
ATSPARUS
PAVIRŠIUS



REKOMENDUOJAMA
ALERGIŠKIEMS
ŽMONĖMS IR VAIKAMS



PATVARI
APDAILA



ŠVEITIMUI
ATSPARUS
PAVIRŠIUS



SATINO
ŠVELNUMAS



modelis 1



modelis 2



modelis 3



AZALIA rankena



frezavimo pjūvis
modeliai 1, 2

PERKANT VARČIOS IR STAKTOS KOMPLEKTĄ.



EUFORIA

arba



DORO

arba



SEGURA

+

Universalaus
raktelio apdaila
arba
Rakinamo
cilindro apdaila
arba
WC suktukas

**AKCIJA
RANKENA
UŽ
0,01 EUR**

GALIMOS APDAILOS

Premium UV dažai ♥♥♥♥♥



Premium Plus UV dažai ♥♥♥♥♥



TECHNINĖ INFORMACIJA

DURŲ VARČIOS KONSTRUKCIJA

Užpildas - kartono korys arba perforuotos plokštės konstrukcija sustiprinta mediniu rému. Konstrukcija dengta HDF plokšte. Aukštis 220': užpildas - perforuota plokštė; standartškai komplektuojami 3 vyriai. Pločiui 100' ir durų pritraukėjo sutvirtinimui reikalingas trečias vyris.

PRIEDAI

- durims su užlaida: du arba trys standartiniai įsukami arba PRIME vyriai.
- durims be užlaidos ir su atvirkštine užlaida: du paslėpti vyriai.
- spynos mechanizmas: universaliam rakteliui, WC sukutui arba rakinamam cilindriui.
- ovali patraukiama rankenėlė stumdomoms durims.

DURŲ STAKTOS

Rekomenduojamos staktos durims su užlaida:

- PORTA SYSTEM su Premium lakuoto laminato apdaila arba dažyta Premium Plus UV dažais, žr. 188
- MINIMAX su Premium lakuoto laminato apdaila ir dažyta Premium Plus UV dažais p. 186

Rekomenduojamos staktos durims be užlaidos:

- PORTA SYSTEM su atvirkštine užlaida su Premium lakuoto laminato apdaila arba dažyta Premium Plus UV dažais žr.p. 190
- PORTA SYSTEM ELEGANCE 90 laipsnių su Premium lakuoto laminato apdaila ir dažyta Premium Plus UV dažais p. 190
- LEVEL stakta su Premium lakuoto laminato apdaila ir dažyta Premium Plus UV dažais p. 194

Rekomenduojamos staktos atvirkštinio varstymo durims:

- PORTA SYSTEM atvirkštinio varstymo durims su Premium lakuoto laminato apdaila arba dažyta Premium Plus UV dažais žr.p. 192

PASTABOS

- Norma PN EN 14351-2:2018-12.
- Dvivėrėms durims galimi bet kokie varčių pločio deriniai.
- Dvivėrėms durims nėra magnetinės spynos pasirinkimo.
- Dvivėrių durų aktyvi ir pasyvi varčios gali būti 60'-100' pločių.
- PRIME arba paslėpti vyriai pakuojami su stakta.

PAPILDOMA PRIEMOKA:

plotis 100'
 durų varčios aukštis 220 cm
 paruošimas trumpinimui (ne daugiau kaip 60 mm)
 Perforuotos plokštės užpildas
 MDP plokštės užpildas
 ventiliacinė anga
 automatinis slenkstis
 juoda spyna ir juodi vyriai
 magnetinė spyna su nerūdijančio plieno priekine plokšte
 juoda magnetinė spyna ir juodi vyriai (durims su užlaida)
 magnetinė spyna: balta, juoda (durims be užlaidos)
 magnetinė spyna: aukso spalvos
 AKCIJA - PRIME furnitūros komplektas be papildomo mokesčio
 durims be užlaidos: trečias paslėptas vyris sidabro, baltos ar juodos spalvos (priemoka durų staktai)
 durims be užlaidos: trečias paslėptas vyris aukso spalvos (priemoka durų staktai)
 durims be užlaidos: paslėpti vyriai aukso spalvos (priemoka durų staktai)
 atvirkštinis varstymas (priemoka durų varčiai)
 atvirkštinio varstymo durims - trečias paslėptas vyris baltos, juodos spalvos (priemoka durų staktai)
 atvirkštinio varstymo durims - trečias paslėptas vyris sidabro spalvos (priemoka durų staktai)
 atvirkštinio varstymo durims - paslėpti vyriai aukso spalvos (priemoka durų staktai)
 atvirkštinio varstymo durims - trečias paslėptas vyris aukso spalvos (priemoka durų staktai)
 stumdomų durų varčioms - ovali patraukiama rankenėlė
 stumdomų durų varčioms - spyna su kabliu ir patraukiamos rankenėlės durų pritraukėjo sutvirtinimui reikalingas trečias vyris.
 rankena ir užrakto apdaila

(p. 213)

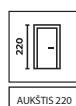

AUKŠTIS 220

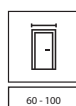

60 - 100



120 - 200

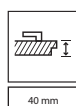

40 mm

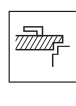
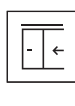

AKCIJA
 RANKENA
 UŽ
 0,01 EUR



PORTA FOCUS Premium, modelis 4.A. dažyta balta spalva, juoda rankena ELEGANT



PATVARI
SPALVA



DĒMĒMS
ATSPARUS
PAVIRŠIUS



REKOMENDUOJAMA
ALERGIŠKIEMS
ŽMONĒMS IR VAIKAMS



SAUGUS
STIKLAS



ŠVEITIMUI
ATSPARUS
PAVIRŠIUS



SATINO
ŠVELNUMAS



PORTA FOCUS
modelis 5.A



PORTA FOCUS
modelis 5.B



PORTA FOCUS
modelis 5.C



PORTA FOCUS
modelis 4.A



rankena OFFICE



stiklo ir plokštės sujungimas
duryse be užlaidos



PORTA FOCUS
modelis 4.B



PORTA FOCUS
modelis 4.C



PORTA FOCUS
modelis 4.D



PORTA FOCUS
modelis 4.E



stiklo ir plokštės sujungimas
duryse su užlaida

GALIMOS APDAILOS

Premium UV dažai ♥♥♥♥♥◇



Premium Plus UV dažai ♥♥♥♥♥◇



TECHNINĖ INFORMACIJA

DURŲ VARČIOS KONSTRUKCIJA

Kartono korio arba perforuotos plokštės užpildas (už papildomą mokestį). Konstrukcija dengta HDF plokšte. Pločiui 100' reikalingas trečias vyris.

APDAILA

Stiklintų modelių stiklas - 8 mm storio, saugus, matinis. Modelį 4.A galima rinktis su juodu stiklu.

PRIEDAI

- durims su užlaida: du arba trys standartiniai įsukami arba PRIME vyriai.
- durims be užlaidos ir atvirkštinio varstymo durims: du paslėpti vyriai.
- spygnos mechanizmas: universaliai rakteliui, WC suktukui arba rakinamam cilindriui.

DURŲ STAKTOS

Rekomenduojamos staktos durims su užlaida:

- PORTA SYSTEM p. 188
- MINIMAX p. 186

Rekomenduojamos staktos durims be užlaidos:

- Plieninė stakta PORTA SYSTEM ELEGANCE p. 190
- PORTA SYSTEM ELEGANCE 90 laipsnių p. 190
- LEVEL p. 194

Rekomenduojamos staktos atvirkštinio varstymo durims:

- PORTA SYSTEM su atvirkštine užlaida p. 192

PASTABOS

- Norma PN EN 14351-2:2018-12.
- Dvivėrėms durims galimi bet kokie varčių pločio deriniai.
- Dvivėrėms durims nėra magnetinės spygnos pasirinkimo.
- Dvivėrių durų aktyvi ir pasyvi varčios gali būti 60'-100' pločių.
- Modelis 4.D ir 4.E galima rinktis tik vienėrėms durims.
- Nustatyto pločio stiklas modeliui 4.A
- Nėra ventiliacinės angos pasirinkimo atvirkštinio varstymo durims (išskyrus modelį 4.A)
- 4. Modeliai 4.B, 4.C, 4.D ir 4.E yra su perforuotos plokštės užpildu be papildomo mokesčio.
- PRIME arba paslėpti vyriai pakuojami su stakta.

PAPILDOMA PRIEMOKA:

plotis 100'
paruošimas trumpinimui (ne daugiau kaip 60 mm)
Perforuotos plokštės užpildas
MDP plokštės užpildas
ventiliacinė anga
juodas stiklas modeliui 4.A
juoda spygna ir juodi vyriai
magnetinė spygna su nerūdijančio plieno priekine plokšte
juoda magnetinė spygna ir juodi vyriai (durims su užlaida)
magnetinė spygna: balta, juoda (durims be užlaidos)
magnetinė spygna: aukso spalvos
AKCIJA - PRIME paketas be papildomo mokesčio
durims be užlaidos: trečias paslėptas vyris sidabro, baltos ar juodos spalvos (priemoka durų staktai)
durims be užlaidos: trečias paslėptas vyris aukso spalvos (priemoka durų staktai)
durims be užlaidos: paslėpti vyriai aukso spalvos (priemoka durų staktai)
atvirkštinis varstymas (priemoka durų varčiai)
atvirkštinio varstymo durims - trečias paslėptas vyris baltos, juodos spalvos (priemoka durų staktai)
atvirkštinio varstymo durims - trečias paslėptas vyris sidabro spalvos (priemoka durų staktai)
atvirkštinio varstymo durims - paslėpti vyriai aukso spalvos (priemoka durų staktai)
atvirkštinio varstymo durims - trečias paslėptas vyris aukso spalvos (priemoka durų staktai)
stumdomų durų varčioms - ovali patraukiama rankenėlė
stumdomų durų varčioms - spygna su kabliu ir patraukiamos rankenėlės rankena ir užrakto apdaila (p. 213)

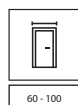



PORTA DUO modelis 4.0, balta su Natūralus Ažuolas apdaila, sidabrinė rankena ELEGANT



PATVARI
SPALVA



DĖMĖMS
ATSPARUS
PAVIRŠIUS



REKOMENDUOJAMA
ALERGIŠKIEMS
ŽMONĖMS IR VAIKAMS



ŠVEITIMUI
ATSPARUS
PAVIRŠIUS

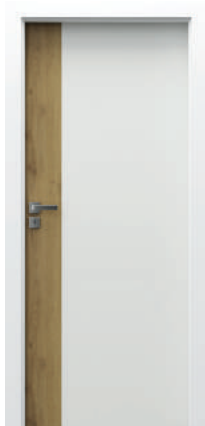

modelis 4.0



modelis 4.A.

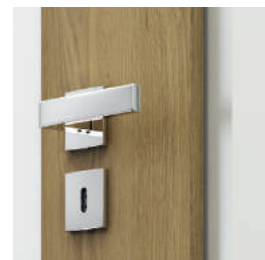

Sidabrinė rankena ELEGANT



modelis 4.0



modelis 4.A.

GALIMOS APDAILOS

Premium Plus UV dažai ♥♥♥♥♥



GALIMOS APDAILOS - VARČIOS VERTIKALI PLOKŠTĖ

Portadecor laminatas ♥♥♥♥♥



Natūralus lukštas ♥♥♥♥♥



Portaperfect 3D laminatas ♥♥♥♥♥



Natūralaus ažuolo lukštas Satin ♥♥♥♥♥



Natūralus lukštas Select ♥♥♥♥♥



TECHNINĖ INFORMACIJA

DURŲ VARČIOS KONSTRUKCIJA

Perforotos plokštės užpildas. Paruošimas trumpinimui modeliui 4.0 ne daugiau kaip 60 mm. Pločiui 100' reikalingas trečias vyris.

APDAILA

Durų varčių sudaro: plati dažyta plokštė ir siaura dekoratyvinė natūralaus lukšto arba laminato plokštė. Modelis su grūdintu 8 mm storio matiniu arba juodu saugiu stiklu (už papildomą mokestį), kuris yra durų varčios konstrukcinis elementas. Baltai dažyta dalis - satino švelnumo paviršius išgautas UV technologijos dažais. Natūralaus lukšto dalis - apsaugota ekologiškais vandens pagrindo pusiau matiniais UV dažais.

PRIEDAI

- Du paslėpti vyriai
- spygnos mechanizmas: universaliam rakteliui, WC suktukui arba rakinamam cilindriui.

DURŲ STAKTOS

- PORTA SYSTEM ELEGANCE dažyta Premium plus UV dažais arba dengta dekoratyvinės plokštės spalva. 190
- PORTA SYSTEM ELEGANCE 90 laipsnių dažyta Premium plus UV dažais arba dengta dekoratyvinės plokštės spalva p. 190
- LEVEL dažyta Premium Plus UV dažais, žr.p. 194

PASTABOS

- Norma PN EN 14351-2:2018-12.
- Dvivėrėms durims galimi bet kokie varčių pločio deriniai.
- Dvivėrėms durims nėra magnetinės spygnos pasirinkimo.
- Dvivėrių durų aktyvi ir pasyvi varčios gali būti 60'-100' pločių.
- 4.A modeliui galima rinktis juodą stiklą
- Nustatyto pločio stiklas modeliui 4.A
- Vyriai pakuojami su durų stakta.

PAPILDOMA PRIEMOKA:

plotis 100'
ventiliacinė anga
juodas stiklas modeliui 4.A
magnetinė spygna su nerūdijančio plieno priekine plokšte
magnetinė spygna: balta, juoda
magnetinė spygna: aukso spalvos
trečias paslėptas vyris sidabro, baltos, juodos spalvos (priemoka durų staktai)
trečias paslėptas vyris aukso spalvos (priemoka durų staktai)
paslėpti vyriai aukso spalvos (priemoka durų staktai)
rankena ir užraktas apdaila

(p. 213)

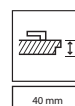
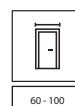



PORTA DESIRE, modelis 4, aukštis 220' Baltos spalvos, juoda rankena AZALIA



PATVARI
SPALVA



DĒMĒMS
ATSPARUS
PAVIRŠIUS



REKOMENDUOJAMA
ALERGIŠKIEMS
ŽMONĒMS IR VAIKAMS



PATVARUS
IR LYGUS
DAŽYMAS



ŠVEITIMUI
ATSPARUS
PAVIRŠIUS



ŠVEITIMUI
ATSPARUS
PAVIRŠIUS



SVARBI
KIEKVIENA
DETALĖ



modelis 1



modelis 2



modelis 3



modelis 4



sidabrinė dekoratyvinė juostelė,
modelis 3



juoda dekoratyvinė juostelė,
modelis 3

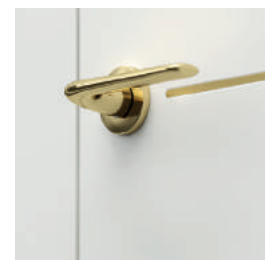

auksinė dekoratyvinė juostelė,
modelis 3

NAUJIENA



modelis 5

NAUJIENA



modelis 6

GALIMOS APDAILOS

Premium Plus UV dažai ♥♥♥♥♥◇



PERKANT MODELĮ 5 ARBA 6 KAIP KOMPLEKTĄ.



EUFORIA

arba



DORO

arba



SEGURA

+

Universalaus raktelio apdaila

arba

Rakinamo cilindro apdaila

arba

WC suktukas

**AKCIJA
RANKENA
UŽ
0,01 EUR**

TECHNINĖ INFORMACIJA

DURŲ VARČIOS KONSTRUKCIJA

Perforuotos plokštės konstrukcija sustiprinta klijuotos medienos rėmu. Konstrukcija dengta HDF plokšte. 220' aukščio durims komplektuojami 3 vyriai. Pločiui 100' reikalingas trečias vyris. Paruošimas trumpinimui, ne daugiau kaip 60 mm.

APDAILA

Modeliai 3, 4, 5 ir 6 su dekoratyvinėmis juostelėmis (sidabro, aukso ar juodos spalvos).

PRIEDAI

- durims su užlaida: du arba trys standartiniai įsukami arba PRIME vyriai.
- durims be užlaidos ir su atvirkštine užlaida: du paslėpti vyriai.
- spynos mechanizmas su sidabrine arba blizgia auksine plokštele: universaliai rakteliui, WC suktukui arba rakinamam cilindriui

DURŲ STAKTOS

Rekomenduojamos staktos durims su užlaida:

- PORTA SYSTEM su Premium lakuoto laminato apdaila arba dažyta Premium Plus UV dažais, žr. 188
- MINIMAX dažyta Premium Plus UV dažais, žr. p. 186

Rekomenduojamos staktos durims be užlaidos:

- PORTA SYSTEM ELEGANCE dažyta Premium Plus UV dažais, žr. p. 190
- PORTA SYSTEM ELEGANCE 90 laipsnių dažyta Premium Plus UV dažais, žr. 190
- LEVEL dažyta Premium Plus UV dažais, žr. p. 194

Rekomenduojamos staktos atvirkštinio varstymo durims:

- PORTA SYSTEM su atvirkštine užlaida dažyta Premium Plus UV dažais žr.p. 192

PASTABOS

- Norma PN EN 14351-2:2018-12.
- Dvivėrems durims galimi bet kokie varčių pločio deriniai.
- Dvivėrems durims nėra magnetinės spynos pasirinkimo.
- Dvivėrių durų aktyvi ir pasyvi varčios gali būti 60'-100' pločių.
- PRIME arba paslėpti vyriai pakuojami su stakta.

PAPILDOMA PRIEMOKA:

plotis 100'
durų varčios aukštis 220 cm
220' aukščio durims perforuotos plokštės užpildo keitimas į MDP užpildą
ventiliacinė anga
automatinis slenkstis
juoda spyna ir juodi vyriai
magnetinė spyna su nerūdijančio plieno priekine plokštele
juoda magnetinė spyna ir juodi vyriai (durims su užlaida)
magnetinė spyna: balta, juoda (durims be užlaidos)
magnetinė spyna: aukso spalvos
durims be užlaidos: trečias paslėptas vyris sidabro, baltos ar juodos spalvos (priemoka durų staktai)
durims be užlaidos: trečias paslėptas vyris aukso spalvos (priemoka durų staktai)
durims be užlaidos: paslėpti vyriai aukso spalvos (priemoka durų staktai)
atvirkštinis varstymas (priemoka durų varčiai)
atvirkštinio varstymo durims - trečias paslėptas vyris baltos, juodos spalvos (priemoka durų staktai)
atvirkštinio varstymo durims - trečias paslėptas vyris sidabro spalvos (priemoka durų staktai)
atvirkštinio varstymo durims - paslėpti vyriai aukso spalvos (priemoka durų staktai)
atvirkštinio varstymo durims - trečias paslėptas vyris aukso spalvos (priemoka durų staktai)
stumdomų durų varčioms - ovali patraukiama rankenėlė
stumdomų durų varčioms - spyna su kabliu ir patraukiamos rankenėlės rankena ir užrakto apdaila

(p. 213)

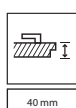
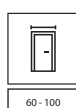
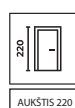



PORTA GRANDE, modelis A.0, Pilka apdaila, su PORTA SYSTEM ELEGANCE durų stakta, sidabrinė rankena AZURA



PATVARI
SPALVA



DĖMĖMS
ATSPARUS
PAVIRŠIUS



REKOMENDUOJAMA
ALERGIŠKIEMS
ŽMONĖMS IR VAIKAMS



PATVARŪS IR LYGŪS
DAŽAI



modelis A.0



modelis A.1



modelis B.0



modelis B.3

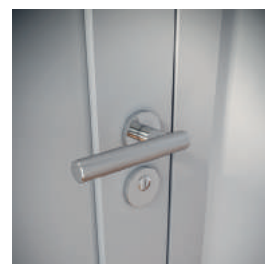

AZURA durų rankena



dekoratyvinis intarpas



modelis C.0



modelis D.0



modelis G.0



Modeliui G.4, matinis arba juodas
(už papildomą mokestį) stiklas



veidrodis – galimas pasirinkimas
modeliui A.1

GALIMOS APDAILOS

Premium Plus UV dažai ♥♥♥♥♥



GALIMOS DEKORATYVINIŲ INTARPŲ APDAILOS (G grupės modeliams)

Natūralus lukštas ♥♥♥♥♥



Šlifuotas aliuminis



Portaperfect 3D laminatas ♥♥♥♥♥



TECHNINĖ INFORMACIJA

DURŲ VARČIOS KONSTRUKCIJA

Rėminė konstrukcija. Durų varčią, priklausomai nuo modelio, sudaro horizontalūs rėmai ir grūdinto matinio stiklo intarpai. Paruošimas trumpinimui, ne daugiau kaip 60 mm. Pločiui 100' reikalingi trys vyriai.

APDAILA

Modelis A.1 gali būti gaminamas su veidrodžiu iš vienos arba abiejų pusių. Jei veidrodžis tik vienoje pusėje, kitoje - lygi plokštė. Baltos spalvos durų varčioms galima rinktis laminato, natūralaus lukšto ar šlifuoto aliuminio intarpus. Jie labiau įdubę lyginat su varčios plokšte (modelis G).

PRIEDAI

- durims su užlaida: du arba trys standartiniai įsukami arba PRIME vyriai.
- durims be užlaidos ir su atvirkštine užlaida: du paslėpti vyriai.
- spynos mechanizmas su sidabrine arba blizgia auksine plokšte: universaliam rakteliui, WC suktukui arba rakinamam cilindriui
- ovali patraukiama rankenėlė stumdomoms durims.

DURŲ STAKTOS

Rekomenduojamos staktos durims su užlaida:

- PORTA SYSTEM dažyta Premium Plus UV dažais, žr. 188
- MINIMAX dažyta Premium Plus UV dažais, žr.p. 186

Rekomenduojamos staktos durims be užlaidos:

- PORTA SYSTEM ELEGANCE dažyta Premium Plus UV dažais, žr. p. 190
- PORTA SYSTEM ELEGANCE 90 laipsnių dažyta Premium Plus UV dažais, žr. 190
- LEVEL dažyta Premium Plus UV dažais, žr.p. 194

Rekomenduojamos staktos atvirkštinio varstymo durims:

- PORTA SYSTEM su atvirkštine užlaida dažyta Premium Plus UV dažais žr.p. 192

PASTABOS

- Norma PN EN 14351-2:2018-12.
- Dvivėrėms durims galimi bet kokie varčių pločio deriniai.
- Dvivėrėms durims nėra magnetinės spynos pasirinkimo.
- Dvivėrių durų aktyvi ir pasyvi varčios gali būti 60'-100' pločių.
- PRIME arba paslėpti vyriai pakuojami su durų stakta.

PAPILDOMA PRIEMOKA:

plotis 100'
ventiliacinė anga
juodas stiklinimas 1 vnt. Grupė G
dekoratyvinis intarpas: šlifuotas aliuminis - modelis G (balta varčia)
dekoratyvinis intarpas: natūralus lukštas - modelis G (balta varčia)
dekoratyvinis intarpas: Portaperfect laminatas - modelis G (balta varčia)
veidrodžis iš abiejų pusių
veidrodžis iš vienos pusės
juoda spyna ir juodi vyriai
magnetinė spyna su nerūdijančio plieno priekine plokšte
juoda magnetinė spyna ir juodi vyriai (durims su užlaida)
magnetinė spyna: balta, juoda (durims be užlaidos)
magnetinė spyna: aukso spalvos
durims be užlaidos: trečias paslėptas vyris sidabro, baltos ar juodos spalvos (priemoka durų staktai)
durims be užlaidos: trečias paslėptas vyris aukso spalvos (priemoka durų staktai)
durims be užlaidos: paslėpti vyriai aukso spalvos (priemoka durų staktai)
atvirkštinis varstymas (priemoka durų varčia)
atvirkštinio varstymo durims - trečias paslėptas vyris baltos, juodos spalvos (priemoka durų staktai)
atvirkštinio varstymo durims - trečias paslėptas vyris sidabro spalvos (priemoka durų staktai)
atvirkštinio varstymo durims - paslėpti vyriai aukso spalvos (priemoka durų staktai)
atvirkštinio varstymo durims - trečias paslėptas vyris aukso spalvos (priemoka durų staktai)
stumdomų durų varčioms - ovali patraukiama rankenėlė
stumdomų durų varčioms - spyna su kabliu ir patraukiamos rankenėlės rankena ir užrakto apdaila

(p. 213)

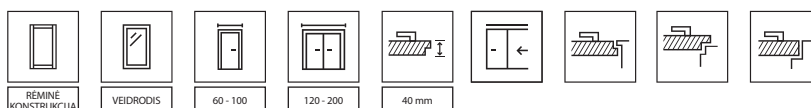



PORTA FACTOR, modelis 3, dažyta balta spalva, juoda rankena su struktūra ORGANIC



PATVARI
SPALVA



REKOMENDUOJAMA
ALERGIŠKIEMS
ŽMONĖMS IR VAIKAMS



modelis 0



modelis 1



modelis 2

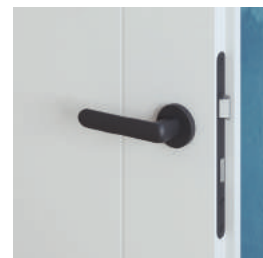

rankena ORGANIC



frezavimo pjūvis



modelis 3



modelis 4



modelis 5



modelis 6

GALIMOS APDAILOS

Standartiniai UV dažai ♥♥♥♦♦♦



Balta

TECHNINĖ INFORMACIJA

DURŲ VARČIOS KONSTRUKCIJA

Užpildas - kartono korys arba perforuotos plokštės konstrukcija sustiprinta mediniu rėmu. Konstrukcija dengta HDF plokšte. Varčia su MDP plokštės užpildu standartiškai paruošiama trumpinimui. Plotis 110" tik su MDP plokštės užpildu. Pločiui 100", 110" ir durų pritraukėjo sutvirtinimui reikalingas trečiasis vyris.

PRIEDAI

- durims su užlaida: du arba trys standartiniai arba PRIME vyriai (už papildomą mokestį)
- durims be užlaidos: du paslėpti vyriai
- spynos mechanizmas: universaliai rakteliui, WC suktukui arba rakinamam cilindriui.
- ovali patraukiama rankenėlė stumdomoms durims.

DURŲ STAKTOS

Rekomenduojamos staktos durims su užlaida:

- PORTA SYSTEM su Premium lakuoto laminato apdaila p. 188
- MINIMAX su Premium lakuoto laminato apdaila p. 186
- PLIENINĖS durų staktos žr. 198-203

Rekomenduojamos staktos durims be užlaidos:

- PORTA SYSTEM ELEGANCE su Premium lakuoto laminato apdaila p. 190
- PORTA SYSTEM ELEGANCE 90 laipsnių su Premium lakuoto laminato apdaila p. 190

PASTABOS

- Norma PN EN 14351-2:2018-12
- Dvivėrems durims galimi bet kokie varčių pločio deriniai.
- Dvivėrems durims nėra magnetinės spynos pasirinkimo.
- Dvivėrių durų aktyvi ir pasyvi varčios gali būti 60"-100" pločių.
- PRIME arba paslėpti vyriai pakuojami su durų stakta.

PAPILDOMA PRIEMOKA:

plotis 100", 110"
paruošimas trumpinimui (ne daugiau kaip 60 mm)
Perforuotos plokštės užpildas
MDP plokštės užpildas
Ventiliacinė anga, ventiliacinės skylutės arba ventiliacinės grotelės automatinis slenkstis
PRIME vyriai
PRIME spynos mechanizmas su blizgia priekine plokšte (sidabro arba aukso spalvos)
juoda spyna ir juodi vyriai
magnetinė spyna su nerūdijančio plieno priekine plokšte
juoda magnetinė spyna ir juodi vyriai (durims su užlaida)
magnetinė spyna: balta, juoda (durims be užlaidos)
magnetinė spyna: aukso spalvos
durims be užlaidos: trečias paslėptas vyris sidabro, baltos ar juodos spalvos (priemoka durų staktai)
durims be užlaidos: trečias paslėptas vyris aukso spalvos (priemoka durų staktai)
durims be užlaidos: paslėpti vyriai aukso spalvos (priemoka durų staktai)
stumdomų durų varčioms - ovali patraukiama rankenėlė
stumdomų durų varčioms - spyna su kabliu ir patraukiamos rankenėlės durų pritraukėjo sutvirtinimui reikalingas trečias vyris.
rankena ir užrakto apdaila

(p. 213)

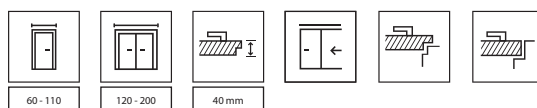



PORTA ROYAL, modelis A, dažyta balta spalva, sidabrinė rankena OFFICE



REKOMENDUOJAMA
ALERGIŠKIEMS
ŽMONĖMS IR VAIKAMS



PORTA ROYAL
modelis A



LONDON
modelis P



LONDON
modelis O



LONDON
modelis B



LONDON
modelis C



PORTA ROYAL
modelis P



VIENNA
modelis P



VIENNA
modelis O



VIENNA
modelis B



VIENNA
modelis C

PORTA ROYAL PREMIUM, LONDON, VIENNA

BUDGET ●○○

GALIMA APDAILA PORTA ROYAL, LONDON MODELIAMS

Premium dažai ♥♥♥♥♥



Dažymas LONDON ir ROYAL modeliams - lygus paviršius.

GALIMA APDAILA - LONDONAS, VIENNA

Standartiniai dažai ♥♥♥♥♥



Dažymas LONDON ir VIENNA modeliams - paviršius su medžio struktūra.



LONDONAS, VIENNA medžio struktūra



LONDON, ROYAL lygus paviršius

NAUJIENA

TECHNINĖ INFORMACIJA

DURŲ VARČIOS KONSTRUKCIJA

Stabilizuojantis užpildas arba perforuota plokštė (galima rinktis PORTA ROYAL modeliams už papildomą kainą). Varčia dengta abipusiai filinguota HDF plokštė. durų pritraukėjo sutvirtinimui reikalingas trečias vyris.

PRIEDAI

- durims su užlaida (PORTA ROYAL, LONDON, VIENNA): du arba trys standartiniai arba PRIME vyriai.
- durims be užlaidos (PORTA ROYAL): du paslėpti vyriai.
- spynos mechanizmas: universaliam rakteliui, WC suktukui arba rakinamam cilindriui.
- Raštuotas stiklas "chinchila" (LONDON, VIENNA)
- ovali patraukiama rankenėlė stumdomoms durims.

DURŲ STAKTOS

Rekomenduojamos staktos durims su užlaida:

- PORTA SYSTEM su Portadecor arba Premium lakuoto laminato apdaila (PORTA ROYAL, LONDON) žr. p. 188
- MINIMAX su Portadecor arba Premium lakuoto laminato apdaila (PORTA ROYAL, LONDON). 186
- PLIENINĖS durų staktos žr. 198-203

Rekomenduojamos staktos durims be užlaidos (PORTA ROYAL):

- PORTA SYSTEM ELEGANCE su Premium lakuoto laminato apdaila žr. p. 190
- PORTA SYSTEM ELEGANCE 90 laipsnių su Premium lakuoto laminato apdaila žr. p. 190
- LEVEL su Premium lakuoto laminato apdaila žr. p. 194

PASTABOS

- Norma PN EN 14351-2:2018-12.
- Dvivėrėms durims galimi bet kokie varčių pločio deriniai.
- Dvivėrėms durims nėra magnetinės spynos pasirinkimo.
- Dvivėrių durų aktyvi ir pasyvi varčios gali būti 60'-100' pločių.
- Dėl skirtingų medžiagų naudojimo gaminant LONDON, VIENNA stiklintus modelius, gali šiek tiek skirtis varčios ir stiklo skirtukų spalva.
- PRIME arba paslėpti vyriai pakuojami su durų stakta.

PAPILDOMA PRIEMOKA - PORTA ROYAL

paruošimas trumpinimui (ne daugiau kaip 60 mm)

MDP plokštės užpildas

Ventiliacinės skylutės arba ventiliacinė anga

automatinis slenkstis

juoda spyna ir juodi vyriai

magnetinė spyna su nerūdijančio plieno priekine plokšte

juoda magnetinė spyna ir juodi vyriai (durims su užlaida)

magnetinė spyna: balta, juoda (durims be užlaidos)

magnetinė spyna: aukso spalvos

AKCIJA - PRIME furnitūros komplektas

be papildomo mokesčio

durims be užlaidos: trečias paslėptas vyris sidabro, baltos ar juodos spalvos (priemoka durų staktai)

durims be užlaidos: trečias paslėptas vyris aukso spalvos (priemoka durų staktai)

durims be užlaidos: paslėpti vyriai aukso spalvos (priemoka durų staktai)

stumdomų durų varčioms - ovali patraukiama rankenėlė

stumdomų durų varčioms - spyna su kabliu ir patraukiamos rankenėlės

durų pritraukėjo sutvirtinimui reikalingas trečias vyris.

rankena ir užrakto apdaila

(p. 213)

PAPILDOMA PRIEMOKA - LONDON, VIENNA

paruošimas trumpinimui (ne daugiau kaip 60 mm)

Ventiliacinės skylutės arba ventiliacinė anga

PRIME vyriai

PRIME spynos mechanizmas su blizgia priekine plokšte (sidabro arba aukso spalvos)

juoda spyna ir juodi vyriai

magnetinė spyna su nerūdijančio plieno priekine plokšte

juoda magnetinė spyna ir juodi vyriai (durims su užlaida)

magnetinė spyna: aukso spalvos

stumdomų durų varčioms - ovali patraukiama rankenėlė

stumdomų durų varčioms - spyna su kabliu ir patraukiamos rankenėlės

durų pritraukėjo sutvirtinimui reikalingas trečias vyris.

rankena ir užrakto apdaila

(p. 213)

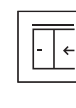
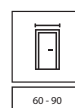



MINIMAX, modelis P, baltos spalvos, su PORTA SYSTEM plienine durų stakta, juoda rankena EUFORIA



REKOMENDUOJAMA
ALERGIŠKIEMS
ŽMONĖMS IR VAIKAMS



modelis M



modelis D



modelis L



modelis P



modelis 1



modelis 2



modelis 3



modelis 4



modelis 5



modelis 6

GALIMOS APDAILOS

Standartiniai dažai ♥♥♥♥♥



Balta



Rankena ACCENT PLUS



Raštuotas stiklas "chinchila"

TECHNINĖ INFORMACIJA

DURŲ VARČIOS KONSTRUKCIJA

Kartono korio arba perforuotos plokštės užpildas (už papildomą mokestį). Konstrukcija dengta HDF plokšte. Varčia su MDP plokštės užpildu - standartiškai paruošiama trumpinimui. Plotis 110' tik su MDP plokštės užpildu. Stiklo dydis - toks pat kaip pločiui 100' 100' ir 110' pločiui bei pritraukėjo sutvirtinimui reikalingas trečias vyris.

APDAILA

Dažytų ir paruoštų dažymui varčių kaina ta pati. Raštuotas "chinchila" stiklas arba matinis stiklas (už papildomą mokestį). Dėl skirtingų medžiagų naudojimo gaminant stiklintus modelius, gali šiek tiek skirtis varčios ir stiklo rėmelio spalva.

PRIEDAI

- du arba trys standartiniai arba PRIME vyriai (už papildomą mokestį)
- spynos mechanizmas: universaliam rakteliui, WC suktukui arba rakinamam cilindriui.
- ovali patraukiama rankenėlė stumdomoms durims.

DURŲ STAKTOS

- PORTA SYSTEM su Portadecor laminato apdaila žr. p. 188
- MINIMAX su Portadecor laminato apdaila žr.p. 186
- PLIENINĖS durų staktos žr. 198-203

PASTABOS

- Norma PN EN 14351-2:2018-12
- Dvivėrėms durims galimi bet kokie varčių pločio deriniai.
- Dvivėrėms durims nėra magnetinės spynos pasirinkimo.
- Standartinis aktyvios varčios plotis yra nuo 60' iki 100'. Pasyvios varčios (šaliduriai) galimos 30', 40', 50' pločių, tačiau tik su MDP plokštės užpildu (aklinos, be dekoracijų).
- Dvivėrių durų aktyvi ir pasyvi varčios gali būti 60'-100' pločių.
- Pločiui 80' ir 90' pagal Objektinio rinkinio normą (800 ir 900 mm angos matmuo) galimi kaip standartas - be papildomo mokesčio.
- PRIME vyriai pakuojami su durų stakta.

PAPILDOMA PRIEMOKA:

- plotis 100', 110'
- paruošimas trumpinimui (ne daugiau kaip 60 mm)
- Perforuotos plokštės užpildas
- MDP plokštės užpildas
- Ventiliacinė anga, ventiliacinės skylutės arba ventiliacinės grotelės
- automatinis slenkstis
- nerūdijančio plieno apvalus langelis
- juodos spalvos apvalus langelis
- AKCIJA - PRIME furnitūros komplektas be papildomo mokesčio
- matinis grūdintas stiklas - modelis D
- matinis grūdintas stiklas - modelis L
- matinis grūdintas stiklas - modelis M
- PRIME vyriai
- PRIME spynos mechanizmas su blizgia priekine plokšte (sidabro arba auks spalvos)
- juoda spyna ir juodi vyriai
- magnetinė spyna su nerūdijančio plieno priekine plokšte
- juoda magnetinė spyna ir juodi vyriai (durims su užlaida)
- magnetinė spyna: auks spalvos
- stumdomų durų varčioms - ovali patraukiama rankenėlė
- stumdomų durų varčioms - spyna su kabliu ir patraukiamos rankenėlės durų pritraukėjo sutvirtinimui reikalingas trečias vyris.
- rankena ir užrakto apdaila (p. 213)



60 - 110



90 - 200

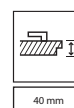

40 mm

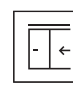



PORTA GLASS, matinis tonuotas stiklas



SAUGUS GRŪDINTAS STIKLAS



DAUGIAU ŠVIESOS



matinis tonuotas stiklas



matinis stiklas



skaidrus stiklas

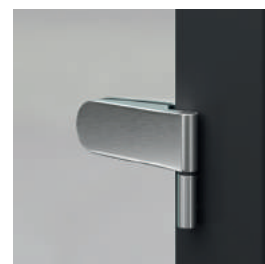

matinis



sidabro spalvos užraktas



matinis stiklas su dažytais skirtukais



skaidrus stiklas su dažytais skirtukais



TECHNINĖ INFORMACIJA

DURŲ VARČIA

8 mm storio grūdinto stiklo varčia su paruoštomis skylėmis spynai ir vyriams.

PRIEDAI

- Spynos mechanizmas tik rankenai, WC arba cilindrinis užraktas, sidabrinės arba juodos spalvos.
- Du sidabro arba juodos spalvos vyriai.

DURŲ STAKTOS

- PORTA SYSTEM p. 188
- PLIENINĖS durų staktos žr. 198-203

PASTABOS

- Norma PN EN 14351-2:2018-12
- Užraktas ir vyriai pakuojami atskirai.
- Dažyto skirtuko plotis - 30 mm. Skirtukai dažomi iš vyrių pusės (išorinis varstymas).
- Matinis stiklas iš vyrių pusės (išorinis varstymas).

PAPILDOMA PRIEMOKA:

plotis 90°

- ventiliacinė anga

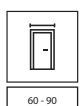
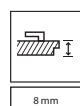



NATURE LUMIA, modelis 1, juodos spalvos apdaila, juoda traukimo rankena ESTIMA



SAUGUS
GRŪDINTAS
STIKLAS



DAUGIAU
ŠVIESOS



INOVATYVI SPYNA
TRAUKIAMAI
RANKENAI



MEDŽIO
KONSTRUKCIJA



modelis 1



modelis 1



traukiama rankena ESTIMA



magnetinė spyna



modelis 2



modelis 2



paslėpti vyriai

PORTA LUMIA – GALIMA APDAILA

Premium lakuotas laminatas ♥♥♥♥♥



Balta

SUPER MATINIS laminatas ♥♥♥♥♥



Juoda

NATURE LUMIA – GALIMA APDAILA

Natūralus lukštas Satin ♥♥♥♥♥



Balta

Natūralus lukštas Select ♥♥♥♥♥



Juoda

TECHNINĖ INFORMACIJA

DURŲ VARČIOS KONSTRUKCIJA

Vertikalūs ir horizontalūs rėmai iš klijuotos spygliuočių medienos plokštės. Nėra varčios trumpinimo galimybės. Stiklinimas - 6 mm storio grūdintas skaidrus stiklas.

PRIEDAI

- du paslėpti vyriai
- magnetinė spyna
- furnitūros spalva: balta, juoda, sidabrinė matinė

DURŲ STAKTOS

- Plieninė stakta PORTA SYSTEM ELEGANCE p. 190
- PORTA SYSTEM ELEGANCE 90 laipsnių p. 190

PASTABOS

- Norma PN EN 14351-2:2018-12
- Vyriai pakuojami su durų stakta.
- Frezavimo rankenai atstumas nuo stiklo - 18 mm.
- PORTA LUMIA - apatinis varčios kraštas apsaugotas nuo drėgmės pagal PORTA AQUA STOP technologiją.

PAPILDOMA PRIEMOKA:

staktos plokštelė (priemoka durų staktai)
durims be užlaidos: trečias paslėptas vyris sidabro, baltos ar juodos spalvos (priemoka durų staktai)
traukiama rankena (balta arba juoda)



PLIENINĖ
KONSTRUKCIJA

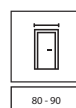

80 - 90

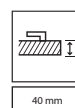

40 mm



NAUJIENA



PORTA VERTE HOME, modelis N.3, skaidrus stiklas, juoda rankena LUNA



DAUGIAU ŠVIESOS



AQUA STOP



modelis B.5



modelis B.5 skaidrus stiklas su dažytais skirtukais



Rankena SIMPLE



matinis arba skaidrus stiklas (už papildomą mokestį)



modelis L.4



modelis N.3

GALIMOS APDAILOS

SUPER MATINIS laminatas ♥♥♥◇◇◇



Juoda

TECHNINĖ INFORMACIJA

DURŲ VARČIOS KONSTRUKCIJA

Priklausomai nuo dizaino, durų varčių sudaro horizontalios plokštės ir grūdintas stiklas. Stiklo storis 4 mm. Paruošimas sutrumpinimui (ne daugiau kaip 30 mm) Pločiui 100' reikalingi trys vyriai.

PRIEDAI

- spynos mechanizmas: universaliam rakteliui, WC suktukui, rakinamam cilindriui arba tik rankenai.
- durims su užlaida: trys standartiniai arba PRIME vyriai (už papildomą mokestį)
- durims be užlaidos: du paslėpti vyriai
- matinis arba skaidrus grūdintas stiklas (už papildomą mokestį)
- ovali patraukiama rankenėlė stumdomoms durims.

DURŲ STAKTOS

Rekomenduojamos staktos durims su užlaida:

- PORTA SYSTEM p. 188

Rekomenduojamos staktos durims be užlaidos:

- Plieninė stakta PORTA SYSTEM ELEGANCE p. 190
- PORTA SYSTEM ELEGANCE 90 laipsnių p. 190

PASTABOS

- Norma PN EN 14351-2:2018-12.
- Dvivėrėms durims galimi bet kokie varčių pločio deriniai.
- Dvivėrėms durims nėra magnetinės spynos pasirinkimo.
- Dvivėrių durų aktyvi ir pasyvi varčios gali būti 60'-100' pločių.
- Modelio B.5 dažytų skirtukų plotis - 25 mm. Skirtukai iš vienos pusės.
- PRIME arba paslėpti vyriai pakuojami su durų stakta.
- Apatinis varčios kraštas apsaugotas nuo drėgmės pagal PORTA AQUA STOP technologiją.
- Modelio B.5 varčiai su skaidriu stiklu ir dažytais skirtukais netaikomas stumdomas variantas.

PAPILDOMA PRIEMOKA:

plotis 100'

Ventiliacinės skylutės arba ventiliacinė anga
skaidrus stiklas su dažytais skirtukais, modelis B.5
skaidrus stiklas, modelis B.5
skaidrus stiklas, modelis L.4 1 vnt.
skaidrus stiklas, modelis L.N3 1 vnt.

PRIME vyriai

PRIME spynos mechanizmas su blizgia priekine plokšte (sidabro arba auks spalvos)

juoda spyna ir juodi vyriai

magnetinė spyna su nerūdijančio plieno priekine plokšte

juoda magnetinė spyna ir juodi vyriai (durims su užlaida)

magnetinė spyna: balta, juoda (durims be užlaidos)

magnetinė spyna: auks spalvos

durims be užlaidos: trečias paslėptas vyris sidabro, baltos ar juodos spalvos (priemoka durų staktai)

durims be užlaidos: trečias paslėptas vyris auks spalvos (priemoka durų staktai)

durims be užlaidos: paslėpti vyriai auks spalvos (priemoka durų staktai)

stumdomų durų varčioms - ovali patraukiama rankenėlė

stumdomų durų varčioms - spyna su kabliu ir patraukiamos rankenėlės

rankena ir užrakto apdaila

(p. 213)

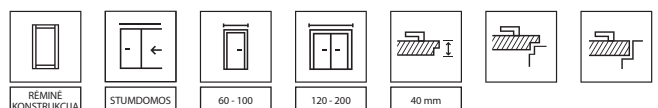



STEEL PORTA LOFT, modelis 1



SAUGUS
STIKLAS



PLIENO
KONSTRUKCIJA



STIKLINIMAS
DAUGIAU ŠVIESOS



modelis 1



modelis 2



modelis 3



traukiama rankena



vyris

GALIMOS APDAILOS

Dažymas miltelinu būdu ▼▼▼▼▼



K Gal jau turite durų ir spalvos koncepciją? Susikurkite duris pagal savo poreikus. Pasidomėkite PORTA CONTRACT individualaus užsakymo galimybe.

TECHNINĖ INFORMACIJA

DURŲ VARČIOS KONSTRUKCIJA

Plieninė stakta ir varčios rėmas - juoda spalva su struktūra (miltelinis dažymas). Varčios rėmo matmenys 40 mm x 20 mm, skirtukų plotis - 15 mm. Skaidrus 6 mm storio saugus stiklas.

KOMPLEKTĄ SUDARO:

- plieninė durų varčia
- plieninė stakta
- furnitūros rinkinys: vyriai, traukiama rankena, magnetinė spyna.

DURŲ STAKTA

Šioms durims skirta plieninė stakta

PASTABOS

- Norma PN EN 14351-2:2018-12.
- Matmenis rasite p. 22910 lentelė.

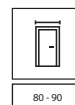



PORTA CONCEPT, modelis A.9, Natūralus Ažuolas apdaila, sidabrinė rankena ELEGANT



DERINKITE DURIS
PRIE GRINDŲ
IR BALDŲ



MEDŽIO
KONSTRUKCIJA



JŪSŲ MĖGSTAMA
SPALVA



AQUA STOP



modelis A.0



modelis A.2



modelis A.3



durų rankena ELEGANT



modelis A.4



modelis A.6



modelis A.7



plokštės intarpas



modelis A.8



modelis A.9



modelis A.9 su
juodu stiklu

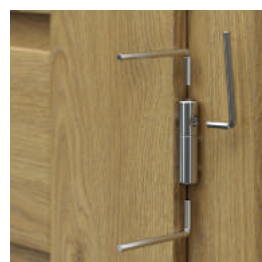

reguliuojamas vyris

GALIMOS APDAILOS

Premium lakuotas laminatas ♥♥♥♥♥



Portadecor laminatas ♥♥♥♥♥



Portasynchro 3D laminatas ♥♥♥♥♥



Portaperfect 3D laminatas ♥♥♥♥♥



Portalamino laminatas ♥♥♥♥♥

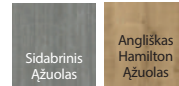

REKOMENDUOJAME!

Speciali daugiasluoksnė medžio konstrukcija (pasirinkimas už papildomą mokestį).



TECHNINĖ INFORMACIJA

DURŲ VARČIOS KONSTRUKCIJA

Varčių sudaro MDF plokštės varčios rėmas, horizontalios plokštės ir 6 mm storio matinis grūdintas stiklas. Šių dalių kombinacija priklauso nuo modelio. Paruošimas trumpinimui, ne daugiau kaip 60 mm. Pločiui 100' reikalingi trys vyriai.

PRIEDAI

- spynos mechanizmas: universaliam rakteliui, WC suktukui arba rakinamam cilindriui.
- durims su užlaida: 3 reguliuojami vyriai
- durims be užlaidos: du paslėpti vyriai
- ovali patraukiama rankenėlė stumdomoms durims.

DURŲ STAKTOS

Rekomenduojamos staktos durims su užlaida:

- PORTA SYSTEM p. 188

Rekomenduojamos staktos durims be užlaidos:

- PORTA SYSTEM ELEGANCE p. 190

- PORTA SYSTEM ELEGANCE 90 laipsnių p. 190

- LEVEL p. 194

PASTABOS

- Norma PN EN 14351-2:2018-12.
- Dvivėrėms durims galimi bet kokie varčių pločio deriniai.
- Dvivėrėms durims nėra magnetinės spynos pasirinkimo.
- Dvivėrių durų aktyvi ir pasyvi varčios gali būti 60'-100' pločių.
- Vyriai pakuojami su durų stakta.
- Apatinis varčios kraštas apsaugotas nuo drėgmės pagal PORTA AQUA STOP technologiją.

PAPILDOMA PRIEMOKA:

plotis 100'
daugiasluoksnė medžio konstrukcija (vertikalios rėmo dalys)
Ventiliacinės skylutės arba ventiliacinė anga
magnetinė spyna su nerūdijančio plieno priekine plokšte
magnetinė spyna: balta, juoda (durims be užlaidos)
magnetinė spyna: aukso spalvos
durims be užlaidos: trečias paslėptas vyris sidabro, baltos ar juodos spalvos (priemoka durų staktai)
durims be užlaidos: trečias paslėptas vyris aukso spalvos (priemoka durų staktai)
durims be užlaidos: paslėpti vyriai aukso spalvos (priemoka durų staktai)
stumdomų durų varčioms - ovali patraukiama rankenėlė
stumdomų durų varčioms - spyna su kabliu ir patraukiamos rankenėlės rankena ir užraktas apdaila

(p.212)



REMĖNĖ KONSTRUKCIJA

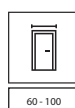

60 - 100



120 - 200

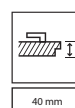

40 mm

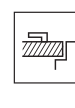
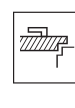
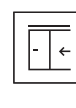



PORTA CONCEPT, modelis C.6, baltos spalvos, sidabrinė rankena ELEGANT



DERINKITE DURIS
PRIE GRINDŲ
IR BALDŲ



MEDŽIO
KONSTRUKCIJA



JŪSŲ MĖGSTAMA
SPALVA



AQUA STOP



modelis C.0



modelis C.1



modelis C.2



modelis C.3



durų rankena ELEGANT



modelis C.4



modelis C.5



modelis C.6



plokštės intarpas



reguliuojamas vyris

GALIMOS APDAILOS

Premium lakuotas laminatas ♥♥♥♥♥



Portadecor laminatas ♥♥♥♥♥



Portasynchro 3D laminatas ♥♥♥♥♥



Portaperfect 3D laminatas ♥♥♥♥♥



Portalamino laminatas ♥♥♥♥♥

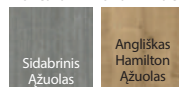

REKOMENDUOJAME!

Speciali daugiasluoksnė medžio konstrukcija (pasirinktinai už papildomą mokestį).



TECHNINĖ INFORMACIJA

DURŲ VARČIOS KONSTRUKCIJA

Varčių sudaro MDF plokštės varčios rėmas, horizontalios plokštės ir 6 mm storio matinis grūdintas stiklas. Šių dalių kombinacija priklauso nuo modelio. Paruošimas trumpiniui, ne daugiau kaip 60 mm. Pločiui 100' reikalingi trys vyriai.

PRIEDAI

- spynos mechanizmas: universaliam rakteliui, WC suktukui arba rakinamam cilindriui.
- durims su užlaida: 3 reguliuojami vyriai
- durims be užlaidos: du paslėpti vyriai
- ovali patraukiama rankenėlė stumdomoms durims.

DURŲ STAKTOS

Rekomenduojamos staktos durims su užlaida:

- PORTA SYSTEM p. 188

Rekomenduojamos staktos durims be užlaidos:

- PORTA SYSTEM ELEGANCE p. 190
- PORTA SYSTEM ELEGANCE 90 laipsnių p. 190
- LEVEL p. 194

PASTABOS

- Norma PN EN 14351-2:2018-12.
- Dvivėrėms durims galimi bet kokie varčių pločio deriniai.
- Dvivėrėms durims nėra magnetinės spynos pasirinkimo.
- Dvivėrių durų aktyvi ir pasyvi varčios gali būti 60'-100' pločių.
- Vyriai pakuojami su durų stakta.
- Apatinis varčios kraštas apsaugotas nuo drėgmės pagal PORTA AQUA STOP technologiją.

PAPILODOMA PRIEMOKA:

plotis 100'
daugiasluoksnė medžio konstrukcija (vertikalios rėmo dalys)
Ventiliacinės skylutės arba ventiliacinė anga
magnetinė spyna su nerūdijančio plieno priekine plokšte
magnetinė spyna: balta, juoda (durims be užlaidos)
magnetinė spyna: aukso spalvos
durims be užlaidos: trečias paslėptas vyris sidabro, baltos ar juodos spalvos (priemoka durų staktai)
durims be užlaidos: trečias paslėptas vyris aukso spalvos (priemoka durų staktai)
durims be užlaidos: paslėpti vyriai aukso spalvos (priemoka durų staktai)
stumdomų durų varčioms - ovali patraukiama rankenėlė
stumdomų durų varčioms - spyna su kabliu ir patraukiamos rankenėlės rankena ir užrakto apdaila

(p.212)

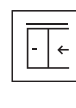
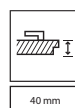
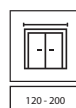
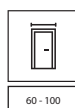



PORTA CONCEPT, modelis K.3, English Ažuolas Hamilton apdaila, sidabrinė rankena ELEGANT



DERINKITE DURIS
PRIE GRINDŲ
IR BALDŲ



MEDŽIO
KONSTRUKCIJA



JŪSŲ MĖGSTAMA
SPALVA



AQUA STOP



modelis H.0



modelis H.1



modelis H.2



modelis H.4



durų rankena ELEGANT



modelis K.0

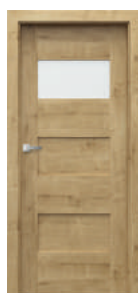

modelis K.1

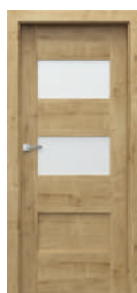

modelis K.2



modelis K.3



plokštės intarpas

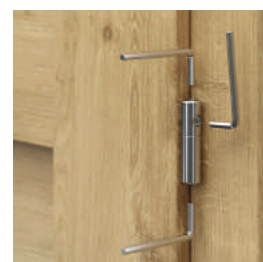

reguliuojamas vyris

GALIMOS APDAILOS

Premium lakuotas laminatas ♥♥♥♥♥



Portadecor laminatas ♥♥♥♥♥



Portasynchro laminatas ♥♥♥♥♥



Portaperfect 3D laminatas ♥♥♥♥♥



Portalamino laminatas ♥♥♥♥♥

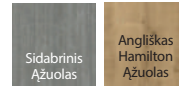

REKOMENDUOJAME!

Speciali daugiasluoksnė medžio konstrukcija (pasirinktinai už papildomą mokestį).



TECHNINĖ INFORMACIJA

DURŲ VARČIOS KONSTRUKCIJA

Varčių sudaro MDF plokštės varčios rėmas, horizontalios plokštės ir 6 mm storio matinis grūdintas stiklas. Šių dalių kombinacija priklauso nuo modelio. Paruošimas trumpinimui, ne daugiau kaip 60 mm. Pločiui 100' reikalingi trys vyriai.

PRIEDAI

- spygnos mechanizmas: universaliam rakteliui, WC suktukui arba rakinamam cilindriui.
- durims su užlaida: 3 reguliuojami vyriai
- durims be užlaidos: du paslėpti vyriai
- ovali patraukiama rankenėlė stumdomoms durims.

DURŲ STAKTOS

Rekomenduojamos staktos durims su užlaida:

- PORTA SYSTEM p. 188

Rekomenduojamos staktos durims be užlaidos:

- PORTA SYSTEM ELEGANCE p. 190

- PORTA SYSTEM ELEGANCE 90 laipsnių p. 190

- LEVEL p. 194

PASTABOS

- Norma PN EN 14351-2:2018-12.
- Dvivėrėms durims galimi bet kokie varčių pločio deriniai.
- Dvivėrėms durims nėra magnetinės spygnos pasirinkimo.
- Dvivėrių durų aktyvi ir pasyvi varčios gali būti 60'-100' pločių.
- Vyriai pakuojami su durų stakta.
- Apatinis varčios kraštas apsaugotas nuo drėgmės pagal PORTA AQUA STOP technologiją.

PAPILDOMA PRIEMOKA:

plotis 100'
daugiasluoksnė medžio konstrukcija (vertikalios rėmo dalys)
Ventiliacinės skylutės arba ventiliacinė anga
magnetinė spyna su nerūdijančio plieno priekine plokšte
magnetinė spyna: balta, juoda (durims be užlaidos)
magnetinė spyna: aukso spalvos
durims be užlaidos: trečias paslėptas vyris sidabro, baltos ar juodos spalvos (priemoka durų staktai)
durims be užlaidos: trečias paslėptas vyris aukso spalvos (priemoka durų staktai)
durims be užlaidos: paslėpti vyriai aukso spalvos (priemoka durų staktai)
stumdomų durų varčioms - ovali patraukiama rankenėlė
stumdomų durų varčioms - spyna su kabliu ir patraukiamos rankenėlės rankena ir užraktas apdaila

(p.212)

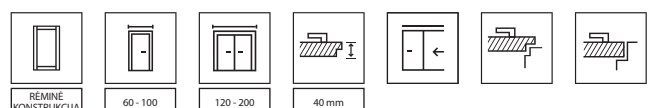



PORTA HARMONY, modelis B.0, Alyvuogė apdaila, juoda rankena LUNGO



DERINKITE DURIS
PRIE GRINDŲ
IR BALDŲ



JŪSŲ
MĖGSTAMA
SPALVA



AQUA STOP



PORTA BALANCE
modelis A.0



PORTA BALANCE
modelis B.0



PORTA BALANCE
modelis B.1



LUNGO rankena



PORTA BALANCE
modelis D.1



PORTA BALANCE
modelis D.2



PORTA BALANCE
modelis D.3



PORTA HARMONY
modelis A.0



PORTA HARMONY
modelis A.1



profiluota plokštė



PORTA HARMONY
modelis B.0



PORTA HARMONY
modelis B.1



PORTA HARMONY
modelis B.2



PORTA HARMONY
modelis C.0



PORTA HARMONY
modelis C.1

GALIMOS APDAILOS

Portadecor laminatas ♥♥♥♥♥



Portasynchro 3D laminatas ♥♥♥♥♥

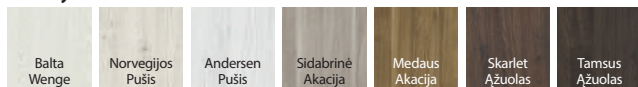

Portaperfect 3D laminatas ♥♥♥♥♥



Portalamino laminatas ♥♥♥♥♥

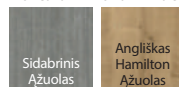

TECHNINĖ INFORMACIJA

DURŲ VARČIOS KONSTRUKCIJA

Varčių sudaro MDF plokštės varčios rėmas, horizontalios plokštės ir 4 mm storio matinis grūdintas stiklas. Šių dalių kombinacija priklauso nuo modelio. Paruošimas sutrumpinimu (ne daugiau kaip 30 mm) Pločiui 100' reikalingi trys vyriai.

PRIEDAI

- spynos mechanizmas: universaliam rakteliui, WC suktukui arba rakinamam cilindriui.
- durims su užlaida: trys standartiniai arba PRIME vyriai (už papildomą mokestį)
- durims be užlaidos: du paslėpti vyriai
- ovali patraukiama rankenėlė stumdomoms durims.

DURŲ STAKTOS

Rekomenduojamos staktos durims su užlaida:

- PORTA SYSTEM p. 188
- MINIMAX p. 186
- PLIENINĖS durų staktos žr. 198-203

Rekomenduojamos staktos durims be užlaidos:

- PORTA SYSTEM ELEGANCE p. 190
- PORTA SYSTEM ELEGANCE 90 laipsnių p. 190
- LEVEL p. 194

PASTABOS

- Norma PN EN 14351-2:2018-12.
- Dvivėrėms durims galimi bet kokie varčių pločio deriniai.
- Dvivėrėms durims nėra magnetinės spynos pasirinkimo.
- Dvivėrių durų aktyvi ir pasyvi varčios gali būti 60'-100' pločių.
- PRIME arba paslėpti vyriai pakuojami su durų stakta.
- Apatinis varčios kraštas apsaugotas nuo drėgmės pagal PORTA AQUA STOP technologiją.

PAPILDOMA PRIEMOKA:

plotis 100'
 Ventiliacinės skylutės arba ventiliacinė anga
 PRIME vyriai
 PRIME spynos mechanizmas su blizgia priekine plokštele (sidabro arba auks spalvos)
 juoda spyna ir juodi vyriai
 magnetinė spyna su nerūdijančio plieno priekine plokštele
 juoda magnetinė spyna ir juodi vyriai (durims su užlaida)
 magnetinė spyna: balta, juoda (durims be užlaidos)
 magnetinė spyna: auks spalvos
 durims be užlaidos: trečias paslėptas vyris sidabro, baltos ar juodos spalvos (priemoka durų staktai)
 durims be užlaidos: trečias paslėptas vyris auks spalvos (priemoka durų staktai)
 durims be užlaidos: paslėpti vyriai auks spalvos (priemoka durų staktai)
 stumdomų durų varčioms - ovali patraukiama rankenėlė
 stumdomų durų varčioms - spyna su kabliu ir patraukiamos rankenėlės rankena ir užrakto apdaila

(p.212)

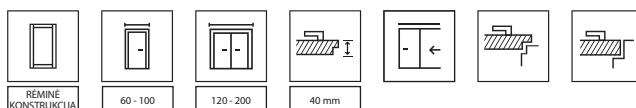



PORTA INSPIRE, modelis A.0, Skandinavijos Ažuolas apdaila, retro modulis, juoda rankena ELEGANT



DERINKITE DURIS
PRIE GRINDŲ
IR BALDŲ



MEDŽIO
KONSTRUKCIJA



JŪSŲ
MĖGSTAMA
SPALVA



AQUA STOP



modelis A.0



modelis A.1



modelis A.1 su
veidrodžiu



Rankena SIMPLE



modelis B.0



modelis B.1



modelis B.2



modelis B.3



modelis C.4 su
juodu stiklu



matinis stiklas su rėmeliu - A ir B
grupės modeliams



modelis C.0



modelis C.1



modelis C.2



modelis C.3



modelis C.4



reguliuojamas vyris

GALIMOS APDAILOS

Premium lakuotas laminatas ♥♥♥♥♥



galima rinktis tik C grupės modeliams

Portadecor laminatas ♥♥♥♥♥



Portasynchro 3D laminatas ♥♥♥♥♥



Portaperfect 3D laminatas ♥♥♥♥♥



Portalamino laminatas ♥♥♥♥♥



REKOMENDUOJAME!

Speciali daugiasluoksnė medžio konstrukcija (pasirinktinai už papildomą mokestį).



TECHNINĖ INFORMACIJA

DURŲ VARČIOS KONSTRUKCIJA

Varčių sudaro MDF plokštės varčios rėmas, horizontalios plokštės ir 6 mm storio matinis grūdintas stiklas. Šių dalių kombinacija priklauso nuo modelio. Paruošimas trumpinimui, ne daugiau kaip 60 mm. Pločiui 100' reikalingi trys vyriai.

APDAILA

Modelis A.1 gali būti gaminamas su veidrodžiu iš vienos arba abiejų pusių. Jei veidrodis tik vienoje pusėje, kitoje - lygi plokštė. Matinis grūdintas stiklas su rėmeliu arba be jo.

PRIEDAI

- spynos mechanizmas: universaliam rakteliui, WC suktukui arba rakinamam cilindriui.
- durims su užlaida: 3 reguliuojami vyriai
- durims be užlaidos: du paslėpti vyriai
- ovali patraukiama rankenėlė stumdomoms durims.

DURŲ STAKTOS

Rekomenduojamas staktos durims su užlaida:

- PORTA SYSTEM p. 188

Rekomenduojamas staktos durims be užlaidos:

- Plieninė stakta PORTA SYSTEM ELEGANCE p. 190

- PORTA SYSTEM ELEGANCE 90 laipsnių p. 190

- LEVEL p.194

PASTABOS

- Norma PN EN 14351-2:2018-12.
- Dvivėrėms durims galimi bet kokie varčių pločio deriniai.
- Dvivėrėms durims nėra magnetinės spynos pasirinkimo.
- Dvivėrių durų aktyvi ir pasyvi varčios gali būti 60'-100' pločių.
- Vyriai pakuojami su durų stakta.
- Apatinis varčios kraštas apsaugotas nuo drėgmės pagal PORTA AQUA STOP technologiją.

PAPILDOMA PRIEMOKA:

plotis 100'
daugiasluoksnė medžio konstrukcija (vertikalios rėmo dalys)
Ventiliacinės skylutės arba ventiliacinė anga
juodas stiklinimas 1 vnt. C grupė
veidrodis iš abiejų pusių
veidrodis iš vienos pusės
magnetinė spyna su nerūdijančio plieno priekine plokšte
magnetinė spyna: balta, juoda (durims be užlaidos)
magnetinė spyna: aukso spalvos
durims be užlaidos: trečias paslėptas vyris sidabro, baltos ar juodos spalvos (priemoka durų staktai)
durims be užlaidos: trečias paslėptas vyris aukso spalvos (priemoka durų staktai)
durims be užlaidos: paslėpti vyriai aukso spalvos (priemoka durų staktai)
stumdomų durų varčioms - ovali patraukiama rankenėlė
stumdomų durų varčioms - spyna su kabliu ir patraukiamos rankenėlės rankena ir užrakto apdaila

(p.212)

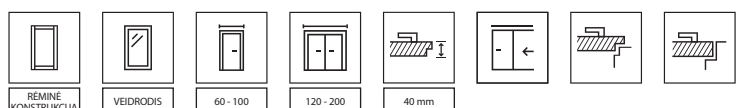



PORTA VERTE PREMIUM modelis A.4, Scarlet Ažuolas apdaila, sidabrinė rankena ELEGANT



DERINKITE DURIS
PRIE GRINDŲ
IR BALDŲ



JŪSŲ
MĖGSTAMA
SPALVA



AQUA STOP



modelis A.0



modelis A.1



modelis A.2



modelis A.3



modelis A.4



durų rankena ELEGANT



modelis D.0



modelis D.1



modelis D.2



modelis D.3



modelis A.0 - plokštės intarpas



modelis D.5



modelis D.6



modelis D.7



modelis D.8



modelis D.8 - matinis stiklas

GALIMOS APDAILOS

Premium lakuotas laminatas ♥♥♥♥♥



Portasynchro 3D laminatas ♥♥♥♥♥



Portaperfect 3D laminatas ♥♥♥♥♥



Portalamino laminatas ♥♥♥♥♥



TECHNINĖ INFORMACIJA

DURŲ VARČIOS KONSTRUKCIJA

Varčių sudaro MDF plokštės varčios rėmas, horizontalios plokštės ir 6 mm storio matinis grūdintas stiklas. Šių dalių kombinacija priklauso nuo modelio. Paruošimas trumpinimui, ne daugiau kaip 60 mm. Pločiui 100' reikalingi trys vyriai.

PRIEDAI

- spygnos mechanizmas: universaliam rakteliui, WC suktukui arba rakinamam cilindriui.
- durims su užlaida: du arba trys standartiniai įsukami arba PRIME vyriai.
- durims be užlaidos: du paslėpti vyriai
- ovali patraukiama rankenėlė stumdomoms durims.

DURŲ STAKTOS

Rekomenduojamos staktos durims su užlaida:

- PORTA SYSTEM p. 188
- MINIMAX p. 186
- PLIENINĖS durų staktos žr. 198-203

Rekomenduojamos staktos durims be užlaidos:

- Plieninė stakta PORTA SYSTEM ELEGANCE p. 190
- PORTA SYSTEM ELEGANCE 90 laipsnių p. 190
- LEVEL p. 194

PASTABOS

- Norma PN EN 14351-2:2018-12.
- Dvivėrėms durims galimi bet kokie varčių pločio deriniai.
- Dvivėrėms durims nėra magnetinės spygnos pasirinkimo.
- Dvivėrių durų aktyvi ir pasyvi varčios gali būti 60'-100' pločių.
- PRIME arba paslėpti vyriai pakuojami su durų stakta.
- Apatinis varčios kraštas apsaugotas nuo drėgmės pagal PORTA AQUA STOP technologiją.

PAPILDOMA PRIEMOKA:

plotis 100'

Ventiliacinės skylutės arba ventiliacinė anga

juoda spyna ir juodi vyriai

magnetinė spyna su nerūdijančio plieno priekine plokšte

juoda magnetinė spyna ir juodi vyriai (durims su užlaida)

magnetinė spyna: balta, juoda (durims be užlaidos)

magnetinė spyna: aukso spalvos

AKCIJA - PRIME furnitūros komplektas

be papildomo mokesčio

durims be užlaidos: trečias paslėptas vyris sidabro, baltos ar juodos spalvos

(priemoka durų staktai)

durims be užlaidos: trečias paslėptas vyris aukso spalvos (priemoka durų staktai)

durims be užlaidos: paslėpti vyriai aukso spalvos (priemoka durų staktai)

stumdomų durų varčioms - ovali patraukiama rankenėlė

stumdomų durų varčioms - spyna su kabliu ir patraukiamos rankenėlės

rankena ir užrakto apdaila

(p.212)

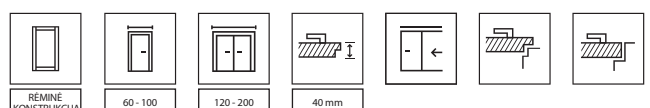



PORTA VERTE PREMIUM modelis C.0, Andersen Pušis apdaila, juoda rankena EUFORIA



DERINKITE DURIS
PRIE GRINDŲ
IR BALDŲ



JŪSŲ
MĖGSTAMA
SPALVA



AQUA STOP



modelis B.0



modelis B.1



modelis B.2



modelis B.3

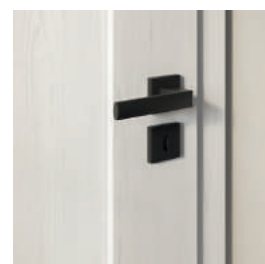

Rankena EUFORIA



modelis C.0



modelis C.1



modelis C.2

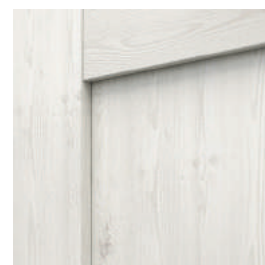

plokštės intarpas



matinis stiklas

PORTA VERTE PREMIUM, B ir C grupės

OPTIMUM ●●○

GALIMOS APDAILOS

Portasynchro 3D laminatas ▼◆◆◆◆◆



Portaperfect 3D laminatas ▼◆◆◆◆◆



Portalamino laminatas ▼◆◆◆◆◆

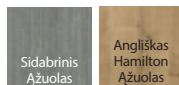

TECHNINĖ INFORMACIJA

DURŲ VARČIOS KONSTRUKCIJA

Varčių sudaro MDF plokštės varčios rėmas, horizontalios plokštės ir 6 mm storio matinis grūdintas stiklas. Šių dalių kombinacija priklauso nuo modelio. Paruošimas trumpinimui, ne daugiau kaip 60 mm. Pločiui 100' reikalingi trys vyriai.

PRIEDAI

- spynos mechanizmas: universaliam rakteliui, WC suktukui arba rakinamam cilindriui.
- durims su užlaida: du arba trys standartiniai įsukami arba PRIME vyriai.
- durims be užlaidos: du paslėpti vyriai
- ovali patraukiama rankenėlė stumdomoms durims.

DURŲ STAKTOS

Rekomenduojamas staktos durims su užlaida:

- PORTA SYSTEM p. 188
- MINIMAX p. 186
- PLIENINĖS durų staktos žr. 198-203

Rekomenduojamas staktos durims be užlaidos:

- Plieninė stakta PORTA SYSTEM ELEGANCE p. 190
- PORTA SYSTEM ELEGANCE 90 laipsnių p. 190
- LEVEL p. 194

PASTABOS

- Norma PN EN 14351-2:2018-12.
- Dvivėrėms durims galimi bet kokie varčių pločio deriniai.
- Dvivėrėms durims nėra magnetinės spynos pasirinkimo.
- Dvivėrių durų aktyvi ir pasyvi varčios gali būti 60'-100' pločių.
- PRIME arba paslėpti vyriai pakuojami su durų stakta.
- Apatinis varčios kraštas apsaugotas nuo drėgmės pagal PORTA AQUA STOP technologiją.

PAPILDOMA PRIEMOKA:

plotis 100'
Ventiliacinės skylutės arba ventiliacinė anga
juoda spyna ir juodi vyriai
magnetinė spyna su nerūdijančio plieno priekine plokštele
juoda magnetinė spyna ir juodi vyriai (durims su užlaida)
magnetinė spyna: balta, juoda (durims be užlaidos)
magnetinė spyna: auksos spalvos
AKCIJA - PRIME furnitūros komplektas be papildomo mokesčio
durims be užlaidos: trečias paslėptas vyris sidabro, baltos ar juodos spalvos (priemoka durų staktai)
durims be užlaidos: trečias paslėptas vyris auksos spalvos (priemoka durų staktai)
durims be užlaidos: paslėpti vyriai auksos spalvos (priemoka durų staktai)
stumdomų durų varčioms - ovali patraukiama rankenėlė
stumdomų durų varčioms - spyna su kabliu ir patraukiamos rankenėlės rankena ir užraktas apdaila

(p.212)

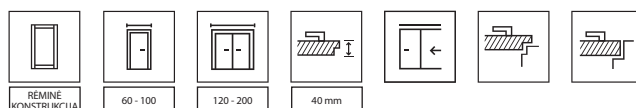



PORTA VERTE PREMIUM, modelis E.5, baltos spalvos apdaila, sidabrinė rankena ELEGANT



DERINKITE DURIS
PRIE GRINDŲ
IR BALDŲ



JŪSŲ
MĖGSTAMA
SPALVA



AQUA STOP



modelis E.0



modelis E.1



modelis E.2



plokštės intarpas



modelis E.3



modelis E.4



modelis E.5



modelis E.5
su juodu stiklu



matinis stiklas



juodas stiklas

GALIMOS APDAILIOS

Premium lakuotas laminatas ♥♥♥♥♥



Portadecor laminatas ♥♥♥♥♥



Portasynchro 3D laminatas ♥♥♥♥♥



Portaperfect 3D laminatas ♥♥♥♥♥



Portalamino laminatas ♥♥♥♥♥

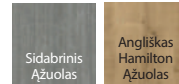

TECHNINĖ INFORMACIJA

DURŲ VARČIOS KONSTRUKCIJA

Varčių sudaro MDF plokštės varčios rėmas, horizontalios plokštės ir 6 mm storio matinis grūdintas stiklas. Šių dalių kombinacija priklauso nuo modelio. Paruošimas trumpinimui, ne daugiau kaip 60 mm. Pločiui 100' reikalingi trys vyriai.

PRIEDAI

- spynos mechanizmas: universaliam rakteliui, WC suktukui arba rakinamam cilindriui.
- durims su užlaida: du arba trys standartiniai įsukami arba PRIME vyriai.
- durims be užlaidos: du paslėpti vyriai
- ovali patraukiama rankenėlė stumdomoms durims.

DURŲ STAKTOS

Rekomenduojamos staktos durims su užlaida:

- PORTA SYSTEM p. 188
- MINIMAX p. 186
- PLIENINĖS durų staktos žr. 198-203

Rekomenduojamos staktos durims be užlaidos:

- Plieninė stakta PORTA SYSTEM ELEGANCE p. 190
- PORTA SYSTEM ELEGANCE 90 laipsnių p. 190
- LEVEL p. 194

PASTABOS

- Norma PN EN 14351-2:2018-12.
- Dvivėrėms durims galimi bet kokie varčių pločio deriniai.
- Dvivėrėms durims nėra magnetinės spynos pasirinkimo.
- Dvivėrių durų aktyvi ir pasyvi varčios gali būti 60'-100' pločių.
- PRIME arba paslėpti vyriai pakuojami su durų stakta.
- Apatinis varčios kraštas apsaugotas nuo drėgmės pagal PORTA AQUA STOP technologiją.

PAPILDOMA PRIEMOKA:

plotis 100'
 Ventiliacinės skylutės arba ventiliacinė anga
 juodas stiklas 1 vnt.
 juoda spyna ir juodi vyriai
 magnetinė spyna su nerūdijančio plieno priekine plokšte
 juoda magnetinė spyna ir juodi vyriai (durims su užlaida)
 magnetinė spyna: balta, juoda (durims be užlaidos)
 magnetinė spyna: aukso spalvos
 AKCIJA - PRIME furnitūros komplektas be papildomo mokesčio
 durims be užlaidos: trečias paslėptas vyris sidabro, baltos ar juodos spalvos (priemoka durų staktai)
 durims be užlaidos: trečias paslėptas vyris aukso spalvos (priemoka durų staktai)
 durims be užlaidos: paslėpti vyriai aukso spalvos (priemoka durų staktai)
 stumdomų durų varčioms - ovali patraukiama rankenėlė
 stumdomų durų varčioms - spyna su kabliu ir patraukiamos rankenėlės rankena ir užraktas apdaila

(p.212)

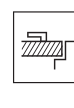
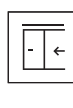
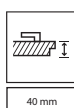
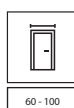
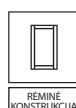



PORTA VERTE HOME, modelis B.5, Venge Balta apdaila, juoda rankena ELEGANT



DERINKITE DURIS
PRIE GRINDŲ
IR BALDŲ



JŪSŲ
MĒGSTAMA
SPALVA



AQUA STOP



modelis B.1



modelis B.2



modelis B.5



durų rankena ELEGANT



modelis D.0



modelis D.2



modelis D.7



b.5 modelis - specialus matinis stiklo stiklas su skaidriomis juostelėmis.



modelis D.0 su
dekoratyviniais
intarpais



modelis D.7
su dekoratyviniais
intarpais



matinis grūdintas stiklas ir dekora-
tyviniai aliuminio intarpai.

GALIMOS APDAILIOS

Premium lakuotas laminatas ♥♥♥♥♥◇◇



Portadecor laminatas ♥♥♥◇◇◇◇



Portasynchro 3D laminatas ♥♥♥◇◇◇◇



Portaperfect 3D laminatas ♥♥♥♥♥◇◇



Portalamino laminatas ♥♥♥♥♥◇◇

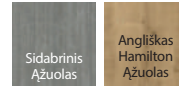

TECHNINĖ INFORMACIJA

DURŲ VARČIOS KONSTRUKCIJA

Varčių sudaro MDF plokštės varčios rėmas, horizontalios plokštės ir 4 mm storio matinis grūdintas stiklas. Šių dalių kombinacija priklauso nuo modelio. Paruošimas sutrumpinimui (ne daugiau kaip 30 mm). Pločiai 100' reikalingi trys vyriai.

PRIEDAI

- spygnos mechanizmas: universaliai rakteliui, WC suktukui, rakinamam cilindriui arba tik rankenai.
- durims su užlaida: trys standartiniai arba PRIME vyriai (už papildomą mokestį)
- durims be užlaidos: du paslėpti vyriai
- ovali patraukiama rankenėlė stumdomoms durims.

DURŲ STAKTOS

Rekomenduojamos staktos durims su užlaida:

- PORTA SYSTEM p. 188
- MINIMAX p. 186
- PLIENINĖS durų staktos žr. 198-203

Rekomenduojamos staktos durims be užlaidos:

- PORTA SYSTEM ELEGANCE p. 190
- PORTA SYSTEM ELEGANCE 90 laipsnių p. 190
- LEVEL p. 194

PASTABOS

- Norma PN EN 14351-2:2018-12.
- Dvivėrėms durims galimi bet kokie varčių pločio deriniai.
- Dvivėrėms durims nėra magnetinės spygnos pasirinkimo.
- Dviverių durų aktyvi ir pasyvi varčios gali būti 60'-100' pločių.
- PRIME arba paslėpti vyriai pakuojami su durų stakta.
- Apatinis varčios kraštas apsaugotas nuo drėgmės pagal PORTA AQUA STOP technologiją.

PAPILDOMA PRIEMOKA:

plotis 100'
 Ventiliacinės skylutės arba ventiliacinė anga
 PRIME vyriai
 PRIME spygnos mechanizmas su blizgia priekine plokšte (sidabro arba auks spalvos)
 juoda spyga ir juodi vyriai
 magnetinė spyga su nerūdijančio plieno priekine plokšte
 juoda magnetinė spyga ir juodi vyriai (durims su užlaida)
 magnetinė spyga: balta, juoda (durims be užlaidos)
 magnetinė spyga: auks spalvos
 durims be užlaidos: trečias paslėptas vyris sidabro, baltos ar juodos spalvos (priemoka durų staktai)
 durims be užlaidos: trečias paslėptas vyris auks spalvos (priemoka durų staktai)
 durims be užlaidos: paslėpti vyriai auks spalvos (priemoka durų staktai)
 stumdomų durų varčioms - ovali patraukiama rankenėlė
 stumdomų durų varčioms - spyga su kabliu ir patraukiamos rankenėlės rankena ir užrakto apdaila

(p.212)

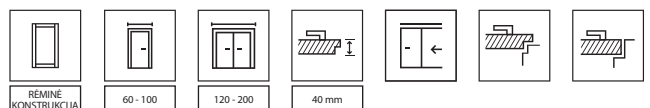



PORTA VERTE HOME, modelis C.5, Ažuolas Matinis apdaila, juoda rankena SIMPLE



DERINKITE DURIS
PRIE GRINDŲ
IR BALDŲ



JŪSŲ
MĒGSTAMA
SPALVA



AQUA STOP



modelis C.0

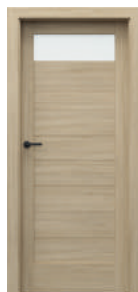

modelis C.1



modelis C.2

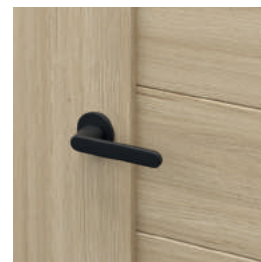

Rankena SIMPLE



modelis C.3



modelis C.4



modelis C.5

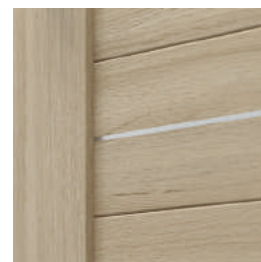

dekoratyviniai aliuminio intarpai



modelis C.0
su dekoratyviniais
intarpais



modelis C.5 su
dekoratyviniais
intarpais



matinis grūdintas stiklas

GALIMOS APDAILOS

Premium lakuotas laminatas ♥♥♥♥♥



Portadecor laminatas ♥♥♥♥♥



Portasynchro 3D laminatas ♥♥♥♥♥



Portaperfect 3D laminatas ♥♥♥♥♥

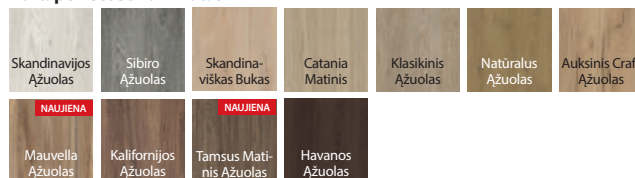

Portalamino laminatas ♥♥♥♥♥

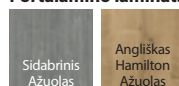

TECHNINĖ INFORMACIJA

DURŲ VARČIOS KONSTRUKCIJA

Varčią sudaro MDF plokštės varčios rėmas, horizontalios plokštės ir 4 mm storio matinis grūdintas stiklas. Šių dalių kombinacija priklauso nuo modelio. Paruošimas sutrumpinimui (ne daugiau kaip 30 mm). Pločiui 100' reikalingi trys vyriai.

PRIEDAI

- spynos mechanizmas: universaliam rakteliui, WC suktukui, rakinamam cilindriui arba tik rankenai.
- durims su užlaida: trys standartiniai arba PRIME vyriai (už papildomą mokestį)
- durims be užlaidos: du paslėpti vyriai
- ovali patraukiama rankenėlė stumdomoms durims.

DURŲ STAKTOS

Rekomenduojamos staktos durims su užlaida:

- PORTA SYSTEM p. 188
- MINIMAX p. 186
- PLIENINĖS durų staktos žr. 198-203

Rekomenduojamos staktos durims be užlaidos:

- PORTA SYSTEM ELEGANCE p. 190
- PORTA SYSTEM ELEGANCE 90 laipsnių p. 190
- LEVEL p.194

PASTABOS

- Norma PN EN 14351-2:2018-12.
- Dvivėrėms durims galimi bet kokie varčių pločio deriniai.
- Dvivėrėms durims nėra magnetinės spynos pasirinkimo.
- Dvivėrių durų aktyvi ir pasyvi varčios gali būti 60'-100' pločių.
- PRIME arba paslėpti vyriai pakuojami su durų stakta.
- Apatinis varčios kraštas apsaugotas nuo drėgmės pagal PORTA AQUA STOP technologiją.

PAPILDOMA PRIEMOKA:

plotis 100'
 Ventiliacinės skylutės arba ventiliacinė anga
 PRIME vyriai
 PRIME spynos mechanizmas su blizgia priekine plokštele (sidabro arba auks spalvos)
 juoda spyna ir juodi vyriai
 magnetinė spyna su nerūdijančio plieno priekine plokštele
 juoda magnetinė spyna ir juodi vyriai (durims su užlaida)
 magnetinė spyna: balta, juoda (durims be užlaidos)
 magnetinė spyna: auks spalvos
 durims be užlaidos: trečias paslėptas vyris sidabro, baltos ar juodos spalvos (priemoka durų staktai)
 durims be užlaidos: trečias paslėptas vyris auks spalvos (priemoka durų staktai)
 durims be užlaidos: paslėpti vyriai auks spalvos (priemoka durų staktai)
 stumdomų durų varčioms - ovali patraukiama rankenėlė
 stumdomų durų varčioms - spyna su kabliu ir patraukiamos rankenėlės rankena ir užrakto apdaila

(p.212)

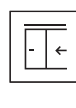
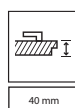
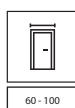



PORTA VERTE HOME, modelis M.1, Mauvella Ažuolas apdaila, juoda rankena ELEGANT



DERINKITE DURIS
PRIE GRINDŲ
IR BALDŲ



JŪSŲ
MĖGSTAMA
SPALVA



AQUA STOP



modelis E.0



modelis E.1



modelis E.5



modelis E.0 su juoda
lenta

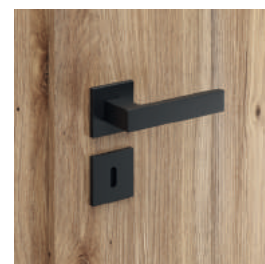

durų rankena ELEGANT



Modelis M.1



Modelis M.2



galimybė rinktis duris su juoda lenta
rašymui kreida.
(šis pasirinkimas galimas tik modeliui
E.0 iš vienos pusės, durims su užlaida)



M grupės modeliai

GALIMOS APDAILOS

Portadecor laminatas ♥♥♥♥♥



Portasynchro 3D laminatas ♥♥♥♥♥



Portaperfect 3D laminatas ♥♥♥♥♥

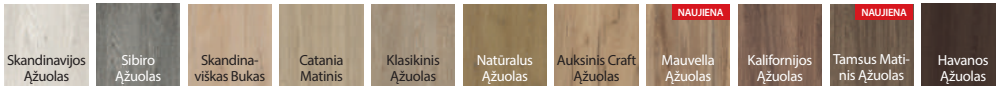

PERKANT M MODELIO VARČIOS IR STAKTOS KOMPLEKTĄ.



EUFORIA



DORO



SEGURA

+

Universalaus raktelio apdaila
arba
Rakinamo cilindro apdaila
arba
WC suktukas

**AKCIJA
RANKENA
UŽ
0,01 EUR**

TECHNINĖ INFORMACIJA

DURŲ VARČIOS KONSTRUKCIJA

Varčių sudaro MDF plokštės varčios rėmas, horizontalios plokštės ir 4 mm storio matinis grūdintas stiklas. Šių dalių kombinacija priklauso nuo modelio. Modelį M galima rinktis ir su skaidriu stiklu. Paruošimas trumpinimui (ne daugiau kaip 30 mm). Pločiui 100' reikalingi trys vyriai.

PRIEDAI

- spynos mechanizmas: universaliam rakteliui, WC suktukui, rakinamam cilindriui arba tik rankenai.
- durims su užlaida: trys standartiniai arba PRIME vyriai (už papildomą mokestį)
- durims be užlaidos: du paslėpti vyriai
- ovali patraukiama rankenėlė stumdomoms durims.

DURŲ STAKTOS

Rekomenduojamos staktos durims su užlaida:

- PORTA SYSTEM p. 188
- MINIMAX p. 186
- PLIENINĖS durų staktos žr. 198-203

Rekomenduojamos staktos durims be užlaidos:

- Plieninė stakta PORTA SYSTEM ELEGANCE p. 190
- PORTA SYSTEM ELEGANCE 90 laipsnių p. 190
- LEVEL p. 194

PASTABOS

- Norma PN EN 14351-2:2018-12.
- Dvivėrėms durims galimi bet kokie varčių pločio deriniai.
- Dvivėrėms durims nėra magnetinės spynos pasirinkimo.
- Dvivėrių durų aktyvi ir pasyvi varčios gali būti 60'-100' pločių.
- Modeliui E.0 su juoda lenta nėra galimybės rinktis dydį 100'.
- PRIME arba paslėpti vyriai pakuojami su durų stakta.
- Apatinis varčios kraštas apsaugotas nuo drėgmės pagal PORTA AQUA STOP technologiją.

PAPILDOMA PRIEMOKA:

plotis 100'
Ventiliacinės skylutės arba ventiliacinė anga
PRIME vyriai
PRIME spynos mechanizmas su blizgia priekine plokšte (sidabro arba aukso spalvos)
juoda spyna ir juodi vyriai
magnetinė spyna su nerūdijančio plieno priekine plokšte
juoda magnetinė spyna ir juodi vyriai (durims su užlaida)
magnetinė spyna: balta, juoda (durims be užlaidos)
magnetinė spyna: aukso spalvos
durims be užlaidos: trečias paslėptas vyris sidabro, baltos ar juodos spalvos (priemoka durų staktai)
durims be užlaidos: trečias paslėptas vyris aukso spalvos (priemoka durų staktai)
durims be užlaidos: paslėpti vyriai aukso spalvos (priemoka durų staktai)
stumdomų durų varčioms - ovali patraukiama rankenėlė
stumdomų durų varčioms - spyna su kabliu ir patraukiamos rankenėlės rankena ir užrakto apdaila

(p.212)

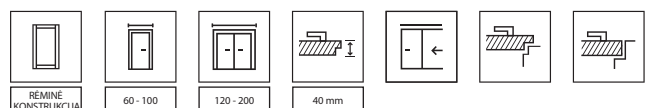



PORTA VERTE HOME, modelis G.4, baltos spalvos apdaila, juoda rankena ELEGANT



DERINKITE DURIS
PRIE GRINDŲ
IR BALDŲ



JŪSŲ
MĒGSTAMA
SPALVA



AQUA STOP



modelis G.0



modelis G.1



modelis G.2



modelis G.3



modelis G.4



durų rankena ELEGANT



modelis G.4
su juodu stiklu



modelis G.0
su dekoratyviniais
intarpais



modelis G.4
su dekoratyviniais
intarpais



modelis G.4 su stiklu



Dekoratyvinis intarpas (Portaperfect) labiau įdubęs lyginant su varčios paviršiumi. Už papildomą kainą galima rinktis vertikalių medžio raštą.

GALIMOS APDAILOS

Portadecor laminatas ♥♥♥♥♥



Portasynchro 3D laminatas ♥♥♥♥♥



Portaperfect 3D laminatas ♥♥♥♥♥



GALIMA DEKORATYVINIŲ INTARPŲ APDAILA

Portaperfect 3D laminatas ♥♥♥♥♥



Šlifluotas aliuminis



PERKANT VARČIOS IR STAKTOS KOMPLEKTĄ.



EUFORIA

arba



DORO

arba



SEGURA

+

Universalaus raktelio apdaila

arba

Rakinamo cilindro apdaila

arba

WC suktukas

**AKCIJA
RANKENA
UŽ
0,01 EUR**

TECHNINĖ INFORMACIJA

DURŲ VARČIOS KONSTRUKCIJA

Varčių sudaro MDF plokštės varčios rėmas, horizontalios plokštės ir 4 mm storio matinis grūdintas stiklas. Šių dalių kombinacija priklauso nuo modelio. Paruošimas trumpinimui (ne daugiau kaip 30 mm). Pločiui 100' reikalingi trys vyriai.

APDAILA

Baltos spalvos modeliams galima pasirinkti dviejų variantų dekoratyvinius intarpus: su Portaperfect laminatu arba šlifluotu aliuminiu (už papildomą mokestį).

PRIEDAI

- spynos mechanizmas: universaliam rakteliui, WC suktukui, rakinamam cilindriui arba tik rankenai.
- durims su užlaida: trys standartiniai arba PRIME vyriai (už papildomą mokestį)
- durims be užlaidos: du paslėpti vyriai
- ovali patraukiama rankenėlė stumdomoms durims.

DURŲ STAKTOS

Rekomenduojamos staktos durims su užlaida:

- PORTA SYSTEM p. 188
- MINIMAX p. 186
- PLIENINĖS durų staktos žr. 198-203

Rekomenduojamos staktos durims be užlaidos:

- PORTA SYSTEM ELEGANCE p. 190
- PORTA SYSTEM ELEGANCE 90 laipsnių p. 190
- LEVEL p.194

PASTABOS

- Norma PN EN 14351-2:2018-12.
- Dvivėrėms durims galimi bet kokie varčių pločio deriniai.
- Dvivėrėms durims nėra magnetinės spynos pasirinkimo.
- Dvivėrių durų aktyvi ir pasyvi varčios gali būti 60'-100' pločių.
- PRIME arba paslėpti vyriai pakuojami su durų stakta.
- Apatinis varčios kraštas apsaugotas nuo drėgmės pagal PORTA AQUA STOP technologiją.

PAPILDOMA PRIEMOKA:

plotis 100'
Ventiliacinės skylutės arba ventiliacinė anga
juodas stiklas 1 vnt.
dekoratyvinis intarpas: šlifluotas aliuminis baltai varčiai.
dekoratyvinis intarpas su Portaperfect laminatu baltai varčiai.
PRIME vyriai
PRIME spynos mechanizmas su blizgia priekine plokšte (sidabro arba auks spalvos)
juoda spyna ir juodi vyriai
magnetinė spyna su nerūdijančio plieno priekine plokšte
juoda magnetinė spyna ir juodi vyriai (durims su užlaida)
magnetinė spyna: balta, juoda (durims be užlaidos)
magnetinė spyna: auks spalvos
durims be užlaidos: trečias paslėptas vyris sidabro, baltos ar juodos spalvos (priemoka durų staktai)
durims be užlaidos: trečias paslėptas vyris auks spalvos (priemoka durų staktai)
durims be užlaidos: paslėpti vyriai auks spalvos (priemoka durų staktai)
stumdomų durų varčioms - ovali patraukiama rankenėlė
stumdomų durų varčioms - spyna su kabliu ir patraukiamos rankenėlės rankena ir užraktas apdaila

(p.212)

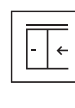
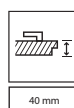
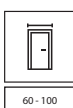



PORTA VERTE HOME, modelis H.5, Natūralus Ažuolas apdaila, sidabrinė rankena NEXT



DERINKITE DURIS
PRIE GRINDŲ
IR BALDŲ



JŪSŲ MĖGSTAMA
SPALVA



AQUA STOP



modelis H.0



modelis H.1



modelis H.2



Rankena EUFORIA



modelis H.3



modelis H.4



modelis H.5



modelis H.5
su juodu stiklu



modelis H.0 - plokštės intarpas



Modelis H.0. Dekoratyvinis intarpas (Portaperfect) labiau įdubęs lyginant su varčios paviršiumi. Už papildomą kainą galima rinktis vertikalių medžio raštą.

GALIMOS APDAILOS

Portadecor laminatas ♥♥♥♥♥



Portasynchro 3D laminatas ♥♥♥♥♥



Portaperfect 3D laminatas ♥♥♥♥♥



GALIMA DEKORATYVINIŲ INTARPŲ APDAILA

Portaperfect 3D laminatas ♥♥♥♥♥



Šlifuotas aliuminis



TECHNINĖ INFORMACIJA

DURŲ VARČIOS KONSTRUKCIJA

Varčių sudaro MDF plokštės varčios rėmas, horizontalios plokštės ir 4 mm storio matinis grūdintas stiklas. Šių dalių kombinacija priklauso nuo modelio. Paruošimas trumpinimui (ne daugiau kaip 30 mm). Pločiui 100' reikalingi trys vyriai.

APDAILA

Baltos spalvos modeliams galima pasirinkti dviejų variantų dekoratyvinius intarpus: su Portaperfect laminatu arba šlifuotu aliuminiu (už papildomą mokestį).

PRIEDAI

- spynos mechanizmas: universaliam rakteliui, WC suktukui, rakinamam cilindriui arba tik rankenai.
- durims su užlaida: trys standartiniai arba PRIME vyriai (už papildomą mokestį)
- durims be užlaidos: du paslėpti vyriai
- ovali patraukiama rankenėlė stumdomoms durims.

DURŲ STAKTOS

Rekomenduojamos staktos durims su užlaida:

- PORTA SYSTEM p. 188
- MINIMAX p. 186
- PLIENINĖS durų staktos žr. 198-203

Rekomenduojamos staktos durims be užlaidos:

- Plieninė stakta PORTA SYSTEM ELEGANCE p. 190
- PORTA SYSTEM ELEGANCE 90 laipsnių p. 190
- LEVEL p. 194

PASTABOS

- Norma PN EN 14351-2:2018-12.
- Dvivėrėms durims galimi bet kokie varčių pločio deriniai.
- Dvivėrėms durims nėra magnetinės spynos pasirinkimo.
- Dvivėrių durų aktyvi ir pasyvi varčios gali būti 60'-100' pločių.
- PRIME arba paslėpti vyriai pakuojami su durų stakta.
- Apatinis varčios kraštas apsaugotas nuo drėgmės pagal PORTA AQUA STOP technologiją.

PAPILDOMA PRIEMOKA:

plotis 100'
Ventiliacinės skylutės arba ventiliacinė anga
juodas stiklas 1 vnt.
dekoratyvinis intarpas: šlifuotas aliuminis baltai varčiai.
dekoratyvinis intarpas su Portaperfect laminatu baltai varčiai.
PRIME vyriai
PRIME spynos mechanizmas su blizgia priekine plokšte (sidabro arba aukso spalvos)
juoda spyna ir juodi vyriai
magnetinė spyna su nerūdijančio plieno priekine plokšte
juoda magnetinė spyna ir juodi vyriai (durims su užlaida)
magnetinė spyna: balta, juoda (durims be užlaidos)
magnetinė spyna: aukso spalvos
durims be užlaidos: trečias paslėptas vyris sidabro, baltos ar juodos spalvos (priemoka durų staktai)
durims be užlaidos: trečias paslėptas vyris aukso spalvos (priemoka durų staktai)
durims be užlaidos: paslėpti vyriai aukso spalvos (priemoka durų staktai)
stumdomų durų varčioms - ovali patraukiama rankenėlė
stumdomų durų varčioms - spyna su kabliu ir patraukiamos rankenėlės rankena ir užrakto apdaila

(p.212)

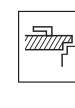
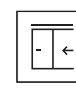
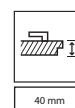
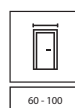
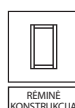



PORTA VERTE HOME, modelis J.6, baltos spalvos, juoda rankena EUFORIA



DERINKITE DURIS
PRIE GRINDŲ
IR BALDŲ



JŪSŲ
MĖGSTAMA
SPALVA



AQUA STOP



modelis J.0



modelis J.1



modelis J.2



modelis J.6 - su stiklu



modelis J.4



modelis J.5



modelis J.6

modelis J.6 su juodu
stiklu

modelis J.0 su plokštės intarpu



Modelis J.0. Dekoratyvinis intarpas (Portaperfect) labiau įgilintas lyginant su varčios paviršiumi. Už papildomą kainą galima rinktis vertikalų medžio raštą.

GALIMOS APDAILOS

Portadecor laminatas ♥♥♥♥♥



Portasynchro 3D laminatas ♥♥♥♥♥



Portaperfect 3D laminatas ♥♥♥♥♥



GALIMA DEKORATYVINIŲ INTARPŲ APDAILA

Portaperfect 3D laminatas ♥♥♥♥♥



Šlifuotas aliuminis



TECHNINĖ INFORMACIJA

DURŲ VARČIOS KONSTRUKCIJA

Varčių sudaro MDF plokštės varčios rėmas, horizontalios plokštės ir 4 mm storio matinis grūdintas stiklas. Šių dalių kombinacija priklauso nuo modelio. Paruošimas trumpinimui (ne daugiau kaip 30 mm). Pločiui 100' reikalingi trys vyriai.

APDAILA

Baltos spalvos modeliams galima pasirinkti dviejų variantų dekoratyvinius intarpus: su Portaperfect laminatu arba šlifuotu aliuminiu (už papildomą mokestį).

PRIEDAI

- spynos mechanizmas: universaliam rakteliui, WC suktukui, rakinamam cilindriui arba tik rankenai.
- durims su užlaida: trys standartiniai arba PRIME vyriai (už papildomą mokestį)
- durims be užlaidos: du paslėpti vyriai
- ovali patraukiama rankenėlė stumdomoms durims.

DURŲ STAKTOS

Rekomenduojamos staktos durims su užlaida:

- PORTA SYSTEM p. 188
- MINIMAX p. 186
- PLIENINĖS durų staktos žr. 198-203

Rekomenduojamos staktos durims be užlaidos:

- Plieninė stakta PORTA SYSTEM ELEGANCE p. 190
- PORTA SYSTEM ELEGANCE 90 laipsnių p. 190
- LEVEL p.194

PASTABOS

- Norma PN EN 14351-2:2018-12.
- Dvivėrėms durims galimi bet kokie varčių pločio deriniai.
- Dvivėrėms durims nėra magnetinės spynos pasirinkimo.
- Dvivėrių durų aktyvi ir pasyvi varčios gali būti 60'-100' pločių.
- PRIME arba paslėpti vyriai pakuojami su durų stakta.
- Apatinis varčios kraštas apsaugotas nuo drėgmės pagal PORTA AQUA STOP technologiją.

PAPILDOMA PRIEMOKA:

plotis 100'
 Ventiliacinės skylutės arba ventiliacinė anga
 juodas stiklas 1 vnt.
 dekoratyvinis intarpas: šlifuotas aliuminis baltai varčiai.
 dekoratyvinis intarpas su Portaperfect laminatu baltai varčiai.
 PRIME vyriai
 PRIME spynos mechanizmas su blizgia priekine plokšte (sidabro arba auksio spalvos)
 juoda spyna ir juodi vyriai
 magnetinė spyna su nerūdijančio plieno priekine plokšte
 juoda magnetinė spyna ir juodi vyriai (durims su užlaida)
 magnetinė spyna: balta, juoda (durims be užlaidos)
 magnetinė spyna: auksio spalvos
 durims be užlaidos: trečias paslėptas vyris sidabro, baltos ar juodos spalvos (priemoka durų staktai)
 durims be užlaidos: trečias paslėptas vyris auksio spalvos (priemoka durų staktai)
 durims be užlaidos: paslėpti vyriai auksio spalvos (priemoka durų staktai)
 stumdomų durų varčioms - ovali patraukiama rankenėlė
 stumdomų durų varčioms - spyna su kabliu ir patraukiamos rankenėlės rankena ir užrakto apdaila

(p.212)

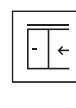
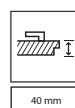
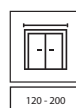
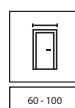



PORTA VERTE HOME, modelis N.3, Silver Acacia apdaila, juoda rankena ELEGANT



DERINKITE DURIS
PRIE GRINDŲ
IR BALDŲ



JŪSŲ
MĒGSTAMA
SPALVA



AQUA STOP



modelis L.0



modelis L.1



modelis L.2



modelis L.3



durų rankena ELEGANT



modelis N.0



modelis N.1



modelis N.2

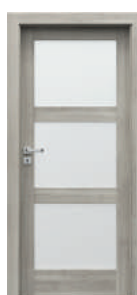

modelis N.3



modelis L.0 - plonos plokštės
intarpas

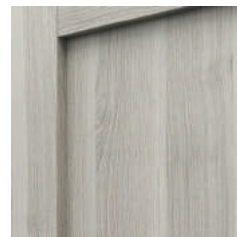

modelis N.0 - plonos plokštės
intarpas

GALIMOS APDAILOS

Portadecor laminatas ♥♥♥♥♥



Portasynchro 3D laminatas ♥♥♥♥♥



Portaperfect 3D laminatas ♥♥♥♥♥

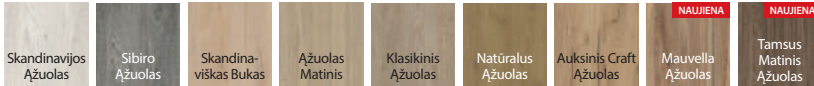

TECHNINĖ INFORMACIJA

DURŲ VARČIOS KONSTRUKCIJA

Varčią sudaro MDF plokštės varčios rėmas, horizontalios plokštės ir 4 mm storio matinis grūdintas stiklas. Šių dalių kombinacija priklauso nuo modelio. Paruošimas trumpinimui (ne daugiau kaip 30 mm). Pločiui 100' reikalingi trys vyriai.

PRIEDAI

- spynos mechanizmas: universaliam rakteliui, WC suktukui, rakinamam cilindriui arba tik rankenai.
- durims su užlaida: trys standartiniai arba PRIME vyriai (už papildomą mokestį)
- durims be užlaidos: du paslėpti vyriai
- ovali patraukiama rankenėlė stumdomoms durims.

DURŲ STAKTOS

Rekomenduojamos staktos durims su užlaida:

- PORTA SYSTEM p. 188
- MINIMAX p. 186
- PLIENINĖS durų staktos žr. 198-203

Rekomenduojamos staktos durims be užlaidos:

- PORTA SYSTEM ELEGANCE p. 190
- PORTA SYSTEM ELEGANCE 90 laipsnių p. 190
- LEVEL p. 194

PASTABOS

- Norma PN EN 14351-2:2018-12.
- Dvivėrėms durims galimi bet kokie varčių pločio deriniai.
- Dvivėrėms durims nėra magnetinės spynos pasirinkimo.
- Dvivėrių durų aktyvi ir pasyvi varčios gali būti 60'-100' pločių.
- PRIME arba paslėpti vyriai pakuojami su durų stakta.
- Apatinis varčios kraštas apsaugotas nuo drėgmės pagal PORTA AQUA STOP technologiją.

PAPILDOMA PRIEMOKA:

plotis 100'
 Ventilacinės skylutės arba ventilacinė anga
 PRIME vyriai
 PRIME spynos mechanizmas su blizgia priekine plokštele (sidabro arba auks spalvos)
 juoda spyna ir juodi vyriai
 magnetinė spyna su nerūdijančio plieno priekine plokštele
 juoda magnetinė spyna ir juodi vyriai (durims su užlaida)
 magnetinė spyna: balta, juoda (durims be užlaidos)
 magnetinė spyna: auks spalvos
 durims be užlaidos: trečias paslėptas vyris sidabro, baltos ar juodos spalvos (priemoka durų staktai)
 durims be užlaidos: trečias paslėptas vyris auks spalvos (priemoka durų staktai)
 durims be užlaidos: paslėpti vyriai auks spalvos (priemoka durų staktai)
 stumdomų durų varčioms - ovali patraukiama rankenėlė
 stumdomų durų varčioms - spyna su kabliu ir patraukiamos rankenėlės rankena ir užrakto apdaila

(p.212)

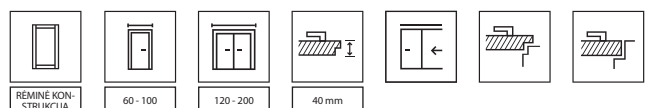



PORTA UNI Colour MODERN su juodu stiklu, Matinis Kašmyras apdaila, juoda durų rankena DIVO FIT Q



SAUGUS
STIKLAS



SVARBI
KIEKVIENA
DETALĖ



PATVARI
APDAILA



modelis 1.1



modelis 4.A

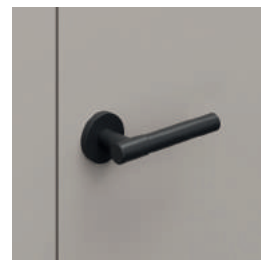

RANKENA MODERNO



modelis H.1



modelis F.1



modelis L.1



modelis I.1



juoda dekoratyvinė juostelė
Galima rinktis ir
sidabro arba aukso spalvos

GALIMOS APDAILOS

Matinis lakuotas laminatas ♥♥♥♥♥



TECHNINĖ INFORMACIJA

DURŲ VARČIOS KONSTRUKCIJA

Užpildas - kartono korys arba perforuotos plokštės konstrukcija sustiprinta mediniu rėmu. Konstrukcija dengta HDF plokšte. Varčia su MDP plokštės užpildu standartiškai paruošiama trumpinimui. Pločiui 100', 110' ir durų pritraukėjo sutvirtinimui reikalingi trys vyriai. Plotis 110' tik su MDP plokštės užpildu.

APDAILA

Durų varčios puoštos dekoratyvinėmis 6 mm pločio auško, sidabro arba juodos spalvos juostelėmis. Stiklintus modelius galima rinktis su 8 mm storio grūdintu matiniu stiklu arba juodu stiklu (už papildomą kainą).

PRIEDAI

- durims su užlaida: du arba trys standartiniai arba PRIME vyriai (už papildomą mokestį)
- durims be užlaidos: du paslėpti vyriai
- spynos mechanizmas: universaliam rakteliui, WC suktukui arba rakinamam cilindriui.
- ovali patraukiama rankenėlė stumdomoms durims.

DURŲ STAKTOS

Rekomenduojamos staktos durims su užlaida:

- PORTA SYSTEM p. 188

Rekomenduojamos staktos durims be užlaidos:

- PORTA SYSTEM ELEGANCE p. 190

- PORTA SYSTEM ELEGANCE 90 laipsnių p. 190

PASTABOS

- Norma PN EN 14351-2:2018-12.
- Dvivėrėms durims galimi bet kokie varčių pločio deriniai.
- Dvivėrėms durims nėra magnetinės spynos pasirinkimo.
- Standartinis aktyvios varčios plotis yra nuo 60' iki 100'. Pasyvios varčios (šaliduriai) galimos 30', 40', 50' pločių, tačiau tik su MDP plokštės užpildu (aklinos, be dekoracijų).
- Dvivėrių durų aktyvi ir pasyvi varčios gali būti 60'-100' pločių.
- Modeliui 4.A negalioja "100" pločio pasirinkimas.
- Fiksuoto pločio stiklas modeliui 4.A. modeliui 4.A.
- PRIME arba paslėpti vyriai pakuojami su stakta.

PAPILDOMA PRIEMOKA:

juodas stiklas modeliui 4.A
plotis 100', 110'
paruošimas trumpinimui (ne daugiau kaip 60 mm)
Perforuotos plokštės užpildas
MDP plokštės užpildas
Ventiliacinės skylutės, ventiliacinė anga
automatinis slenkstis (pasirinkimas negalioja modeliui 4.A).
PRIME vyriai
PRIME spynos mechanizmas su blizgia priekine plokšte (sidabro arba auks spalvos)
juoda spyna ir juodi vyriai
magnetinė spyna su nerūdijančio plieno priekine plokšte
magnetinė spyna: balta, juoda (durims be užlaidos)
juoda magnetinė spyna ir juodi vyriai (durims su užlaida)
magnetinė spyna: auks spalvos
durims be užlaidos: trečias paslėptas vyris sidabro, baltos ar juodos spalvos (priemoka durų staktai)
durims be užlaidos: trečias paslėptas vyris auks spalvos (priemoka durų staktai)
durims be užlaidos: paslėpti vyriai auks spalvos (priemoka durų staktai)
stumdomų durų varčioms - ovali patraukiama rankenėlė
stumdomų durų varčioms - spyna su kabliu ir patraukiamos rankenėlės durų pritraukėjo sutvirtinimui reikalingas trečias vyris.
rankena ir užraktų apdaila

(p.212)

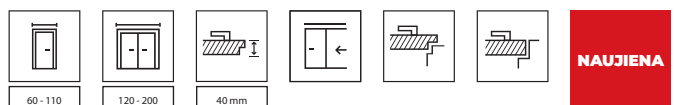



PORTA RESIST, modelis 1.1, Casella Natūralus Ažuolas apdaila, juoda durų rankena DIVO FIT



DERINKITE DURIS
PRIE GRINDŲ
IR BALDŲ



MEDŽIO
TEKSTŪRA



AQUA
STOP



PATVARI
APDAILA



PATVARUS
VARČIOS
KRAŠTAS



ŠVEITIMUI
ATSPARUS
PAVIRŠIUS

vertikalus medžio raštas



modelis 1.1



modelis 1.2



modelis 1.3



modelis 1.4



juoda rankena DIVO FIT

horizontalus medžio raštas



modelis 7.1



modelis 7.2



modelis 7.3



modelis 7.4



juoda dekoratyvinė juostelė
galima rinktis ir sidabro spalvos

vertikalus arba horizontalus medžio raštas



modelis B.1*



modelis E.1*



modelis H.1*



modelis 4.A.galima
rinktis
ir juodą stiklą



modelis 4.B

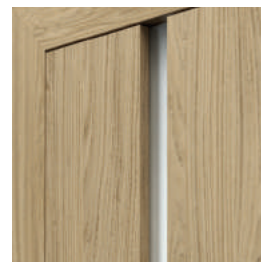

Modelis 4.A su stiklu. Galimarinkeis
ir juodą stiklą (už papildomą
mokestį)

*medžio raštas sutampa su dekoratyvinių juostelių kryptimi.

GALIMOS APDAILOS

Gladstone / Halifax ♥♥♥♥♥♥♥♥



K Pasidomėkite dėl PORTA CONTRACT individualaus užsakymo galimybės.

REKOMENDUOJAME!

Durų varčia dengta didelio tankio smulkių medžio drožlių plokšte kuri garantuoja atsparumą smūgiams, nusidėvėjimui ir įbrėžimams.

REKOMENDUOJAME!

Objektinis rinkinys, plačiau p. 102

TECHNINĖ INFORMACIJA

DURŲ VARČIOS KONSTRUKCIJA

Kartono korio arba perforuotos plokštės užpildas (už papildomą mokestį). Modeliai 1.4, 1.7 - su MDP plokštės užpildu. Modelis 4.B - su perforuotos plokštės užpildu. Konstrukcija dengta HDF plokšte. 4.A ir 4.B modelių varčios konstrukciją sudaro plokštė su 8 mm storio saugaus stiklo intarpu. Varčia su MDP plokštės užpildu standartiškai paruošiama trumpinimui. Plotis 110' tik su MDP plokštės užpildu. Stiklo dydis - toks pat kaip pločiui 100'. Pločiui 100', 110' ir durų pritraukėjo sutvirtinimui reikalingi trys vyriai.

APDAILA

Varčios kraštai kantuojami ABS juosta. Modeliai su dekoratyvinėmis 6 mm pločio juodos ar sidabro spalvos juostelėmis. Stiklinimas 1 ir 7 grupės modeliams: raštuotas "chinchila", grūdintas matinis arba skaidrus stiklas. Stiklinimas 4 grupės modeliams - 8 mm storio matinis grūdintas stiklas. Modelį 4.A galima rinktis su juodu stiklu (už papildomą mokestį). Durų varčia padengta Gladstone/Halifax plokšte (su struktūra), o durų stakta - derančių 0,2 mm CPL laminatu.

PRIEDAI

- durims su užlaida: du arba trys standartiniai įsukami arba PRIME vyriai.
- durims be užlaidos: du paslėpti vyriai
- spygnos mechanizmas: universaliam rakteliui, WC suktukui arba rakinamam cilindriui.
- ovali patraukiama rankenėlė stumdomoms durims.

DURŲ STAKTOS

Rekomenduojamos staktos durims su užlaida:

- PORTA SYSTEM p. 188
- MINIMAX p. 186
- PLIENINĖS durų staktos žr. 198-203

Rekomenduojamos staktos durims be užlaidos:

- PORTA SYSTEM ELEGANCE p. 190
- PORTA SYSTEM ELEGANCE 90 laipsnių p. 190

PASTABOS

- Norma PN EN 14351-2:2018-12.
- Ventilacijos grotelės, ventilacijos skylutės ir paruošimas trumpinimui 4 grupės modeliams netaikomi.
- Modeliams 1.4 ir 7.4 negalioja 100' ir 110' pločio pasirinkimas.
- 4 grupės modeliams negalioja pločio 110' pasirinkimas.
- Nustatyto pločio stiklas modeliui 4.A

- Dvivėrėms durims galimi bet kokie varčių pločio deriniai.
- Dvivėrėms durims nėra magnetinės spygnos pasirinkimo.
- Standartinis aktyvios varčios plotis yra nuo 60' iki 100'. Pasyvios varčios (šaliduriai) galimos 30', 40', 50' pločių, tačiau tik su MDP plokštės užpildu (aklinos, be dekoracijų).
- Dvivėrių durų aktyvi ir pasyvi varčios gali būti 60'-100' pločių.
- Pločiai 80' ir 90' pagal Objektinio rinkinio normą (800, 900 mm pločio angos) yra standartinis pasirinkimas (taikoma 1 ir 7 gr.) - be papildomo mokesčio.
- PRIME arba paslėpti vyriai pakuojami su durų stakta.
- Apatinis varčios kraštas apsaugotas nuo drėgmės pagal PORTA AQUA STOP technologiją.

PAPILDOMA PRIEMOKA:

plotis 100', 110'
paruošimas trumpinimui (ne daugiau kaip 60 mm) - išskyrus 4 grupę
Perforuotos plokštės užpildas
MDP plokštės užpildas
Ventiliacinė anga, ventiliacinės skylutės arba ventiliacinės grotelės
automatinis slenkstis
nerūdijančio plieno apvalus langelis modeliams 1.1 ir 1.7
juodos spalvos apvalus langelis
juodas stiklas modeliui 4.A
stiklo apvertimas be papildomo mokesčio.
juoda spygna ir juodi vyriai
magnetinė spygna su nerūdijančio plieno priekine plokšte
juoda magnetinė spygna ir juodi vyriai (durims su užlaida)
magnetinė spygna: balta, juoda (durims be užlaidos)
magnetinė spygna: auksos spalvos
AKCIJA - PRIME furnitūros komplektas be papildomo mokesčio
durims be užlaidos: trečias paslėptas vyris sidabro, baltos ar juodos spalvos (priemoka durų staktai)
durims be užlaidos: trečias paslėptas vyris auksos spalvos (priemoka durų staktai)
durims be užlaidos: paslėpti vyriai auksos spalvos (priemoka durų staktai)
stumdomų durų varčioms - ovali patraukiama rankenėlė
stumdomų durų varčioms - spygna su kabliu ir patraukiamos rankenėlės objektinis rinkinys (priemoka durų staktai)
objektinis rinkinys (priemoka durų varčiai)
durų pritraukėjo sutvirtinimui reikalingas trečias vyris.
rankena ir užrakto apdaila

(p.212)

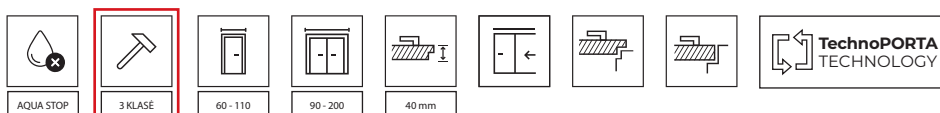



PORTA FOCUS, modelis 4.A Natūralus Riešutas (matinis) apdaila, juoda rankena CUBE



DERINKITE DURIS
PRIE GRINDŲ
IR BALDŲ



JŪSŲ
MĖGSTAMA
SPALVA



SAUGUS
STIKLAS



PATVARUS
VARČIOS
KRAŠTAS



ŠVEITIMUI
ATSPARUS
PAVIRŠIUS



SERTIFIKUOTAS
CPL
LAMINATAS



modelis 4.A



modelis 4.A.
su juodu stiklu



rankena CUBE



modelis 2.0



modelis 4.B



stiklo ir plokštės sujungimas
duryse su užlaida



stiklo ir plokštės sujungimas
durims be užlaidos

GALIMOS APDAILOS

Portadecor laminatas ▼▼▼▼▼



Portasynchro 3D laminatas ▼▼▼▼▼



Portaperfect 3D laminatas ▼▼▼▼▼



CPL HQ 0,2 laminatas ▼▼▼▼▼



Portalamino laminatas ▼▼▼▼▼



Matinis lakuotas laminatas ▼▼▼▼▼



TECHNINĖ INFORMACIJA

DURŲ VARČIOS KONSTRUKCIJA

Užpildas - kartono korys arba perforuotos plokštės konstrukcija sustiprinta mediniu rėmu. Konstrukcija dengta HDF plokšte. Plotis 110' galimas tik su perforuotos plokštės užpildu. Pločiui 100' ir 110' reikalingi trys vyriai.

APDAILA

Stiklintų modelių stiklas - 8 mm storio, saugus, matinis. Modelį 4.A galima rinktis su juodu stiklu.(už papildomą mokestį). Varčios su CPL apdaila kraštai kantuojami ABS juosta.

PRIEDAI

- durims su užlaida: du arba trys standartiniai arba PRIME vyriai.
- durims be užlaidos: du paslėpti vyriai
- spynos mechanizmas: universaliam rakteliui, WC suktukui arba rakinamam cilindriui.
- ovali patraukiama rankenėlė stumdomoms durims.

DURŲ STAKTOS

Rekomenduojamos staktos durims su užlaida:

- PORTA SYSTEM p. 188
- MINIMAX p. 186
- PLIENINĖS durų staktos žr. 198-203

Rekomenduojamos staktos durims be užlaidos:

- PORTA SYSTEM ELEGANCE p. 190
- PORTA SYSTEM ELEGANCE 90 laipsnių p. 190
- LEVEL p. 194

PASTABOS

- Norma PN EN 14351-2:2018-12.
- Dvivėrėms durims galimi bet kokie varčių pločio deriniai.
- Dvivėrėms durims nėra magnetinės spynos pasirinkimo.
- Aktyvios varčios plotis nuo 60' iki 100'. Pasyvios varčios (šaliduriai) galimos 30', 40', 50' pločių, tačiau tik su MDP plokštės užpildu.

- Dvivėrės duris be užlaidos sudaro aktyvi ir pasyvi varčios. Plotis nuo 60' iki 100'.
- 4.4.B modelis tik su perforuotos plokštės užpildu, be papildomo mokesčio.
- 4 grupės modeliams pločio 110' pasirinkimas netaikomas.
- Nustatytas stiklo plotis - 2 grupė, modelis 4.A.
- PRIME arba paslėpti vyriai pakuojami su durų stakta.

PAPILDOMA PRIEMOKA:

plotis 100', 110'
 Perforuotos plokštės užpildas
 MDP plokštės užpildas
 CPL apdaila 0,2 mm - II GRUPĖ
 Ventilacinė anga, ventilacinės skylutės arba ventilacinės grotelės
 juodas stiklas modeliui 4.A
 PRIME vyriai
 PRIME spynos mechanizmas su blizgia priekine plokšte (sidabro arba aukso spalvos)
 juoda spyna ir juodi vyriai
 magnetinė spyna su nerūdijančio plieno priekine plokšte
 magnetinė spyna: balta, juoda (durims be užlaidos)
 juoda magnetinė spyna ir juodi vyriai (durims su užlaida)
 magnetinė spyna: aukso spalvos
 AKCIJA - PRIME furnitūros komplektas be papildomo mokesčio
 durims be užlaidos: trečias paslėptas vyris sidabro, baltos ar juodos spalvos (priemoka durų staktai)
 durims be užlaidos: trečias paslėptas vyris aukso spalvos (priemoka durų staktai)
 durims be užlaidos: paslėpti vyriai aukso spalvos (priemoka durų staktai)
 stumdomų durų varčioms - ovali patraukiama rankenėlė
 stumdomų durų varčioms - spyna su kabliu ir patraukiamos rankenėlės rankena ir užrakto apdaila

(p.212)

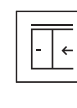
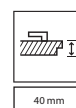
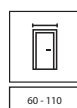



PORTA LOFT, modelis 1.1, Tabakas Halifax apdaila, juoda rankena ELEGANT



DERINKITE
DURIS PRIE
GRINDŲ IR
BALDŲ



MEDŽIO
TEKSTŪRA



SAUGUS
STIKLAS



SVARBI
KIEKVIENA
DETALĖ



PATVARUS
VARČIOS
KRAŠTAS



ŠVEITIMUI
ATSPARUS
PAVIRŠIUS



SERTIFIKUOTAS
CPL
LAMINATAS

Tabakas Halifax apdaila ir juoda stakta



modelis 7.1



modelis 1.1



modelis 4.A galima
rinktis ir juodą stiklą



modelis 4.B



durų rankena ELEGANT

Natūralus Halifax apdaila su balta durų stakta



modelis 7.1

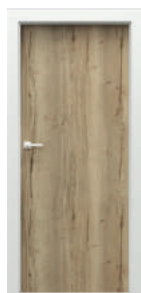

modelis 1.1



modelis 4.A



modelis 4.B



Paslėpti staktos spalvos vyriai



stiklo ir plokštės sujungimas

GALIMOS APDAILOS

CPL HQ 0,2 laminatas ◆◆◆◆◆◆



Matinis lakuotas laminatas ◆◆◆◆◆◆



Portaperfect 3D laminatas ◆◆◆◆◆◆

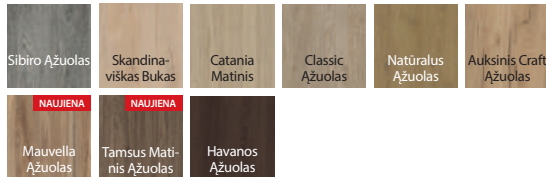

Gladstone / Halifax ◆◆◆◆◆◆

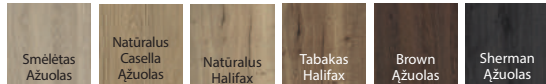

GALIMOS DURŲ STAKTOS APDAILOS

CPL HQ 0,2 laminatas ◆◆◆◆◆◆



SUPER MATINIS laminatas ◆◆◆◆◆◆



TECHNINĖ INFORMACIJA

DURŲ VARČIOS KONSTRUKCIJA

Užpildas - kartono korys arba perforuotos plokštės konstrukcija sustiprinta mediniu rėmu. Konstrukcija dengta HDF plokštė. Varčia su MDP plokštės užpildu standartiškai paruošiama trumpinimui. Pločiui 100' reikalingi trys vyriai.

APDAILA

Stiklintų modelių stiklas - 8 mm storio, saugus, matinis. Modelį 4.A galima rinktis su juodu stiklu.(už papildomą mokestį). Išskirtinis šios kolekcijos bruožas - varčios kraštų kantavimas juoda arba balta ABS juosta.

PRIEDAI

- du paslėpti vyriai, staktos spalva - juoda arba balta
- spyra ABS juostos spalvos - juoda arba balta

DURŲ STAKTA

- PORTA SYSTEM ELEGANCE, juoda arba balta.
- PORTA SYSTEM ELEGANCE 90 laipsnių, juoda arba balta.
- Plieninė PORTA SYSTEM ELEGANCE, juoda arba balta.

PASTABOS

- Norma PN EN 14351-2:2018-12.
- 4.4.B modelis tik su perforuotos plokštės užpildu, be papildomo mokesčio.
- Nustatyto pločio stiklas modeliui 4.A
- paslėpti vyriai pakuojami su stakta
- spyra ir staktai pritaikyta staktos plokštėlė.

PAPILDOMA PRIEMOKA:

plotis 100'
paruošimas trumpinimui, modelis 1.1 (ne daugiau kaip 60mm)
Perforuotos plokštės užpildas
MDP plokštės užpildas
CPL apdaila 0,2 mm - II GRUPĖ
ventiliacinė anga
automatinis slenkstis
juodas stiklas modeliui 4.A
trečias paslėptas vyris (priemoka durų staktai)
rankena ir užrakto apdaila

(p.212)

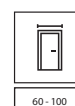

60 - 100



40 mm



POPILIARIAUSIA



PORTA LEVEL, modelis C.2, Catania Ažuolas apdaila. Speciali durų stakta LEVEL su viršutine 100cm pokšte, juoda rankena AZALIA



SVARBI KIEKVIENA
DETALĖ



modelis C.1
Durų stakta su
viršutiniu 20 cm
apvadu



modelis C.2 su
dekoratyvinėmis
juostelėmis
Durų stakta su viršu-
tiniu 20 cm apvadu.



modelis C.3 su
dekoratyvinėmis
juostelėmis
Durų stakta su viršu-
tiniu 20 cm apvadu.



Rankena RUMBA



juoda dekoratyvinė
juostelė



sidabrinė dekoratyvinė
juostelė

ATKREIPKITE DĖMESĮ

Kolekcija PORTA LEVEL kartu su LEVEL durų stakta suteikia
nejprastų interjero dizaino galimybių.
Viršutinį LEVEL apvadą galima rinktis horizontalaus arba
vertikalaus medžio rašto. Taikoma 6 apdailoms.

GALIMOS APDAILOS

Portadecor laminatas ♥♥♥♥♥



Portaperfect 3D laminatas ♥♥♥♥♥



Portalamino laminatas ♥♥♥♥♥



TECHNINĖ INFORMACIJA

DURŲ VARČIOS KONSTRUKCIJA

Užpildas - kartono korys arba perforuota plokštė sustiprinta mediniu rėmu (už papildomą mokestį). Konstrukcija dengta HDF plokšte. Varčia su MDP plokštės užpildu standartiškai paruošiama trumpinimui. Durų pritraukėjo sutvirtinimui ir pločiui 100' reikalingi trys vyriai.

PRIEDAI

- durims su užlaida: du arba trys standartiniai arba PRIME vyriai (už papildomą mokestį)
- durims be užlaidos: du paslėpti vyriai
- spygnos mechanizmas: universaliam rakteliui, WC suktukui arba rakinamam cilindriui.

DURŲ STAKTOS

Rekomenduojamos staktos durims su užlaida:

- PORTA SYSTEM p. 188
- MINIMAX p. 186
- PLIENINĖS durų staktos žr. 198-203

Rekomenduojamos staktos durims be užlaidos:

- Plieninė stakta PORTA SYSTEM ELEGANCE p. 190
- PORTA SYSTEM ELEGANCE 90 laipsnių p. 190
- LEVEL p. 194

PASTABOS

- Norma PN EN 14351-2:2018-12.
- Dvivėrėms durims galimi bet kokie varčių pločio deriniai.
- Dvivėrėms durims nėra magnetinės spygnos pasirinkimo.
- Pasyvios varčios plotis nuo 60' iki 100' Pasyvios durų varčios (šalidurio), pločiai: 30'; 40'; 50', tačiau tik su MDP plokštės užpildu.
- Dvivėrių durų aktyvi ir pasyvi varčios gali būti 60'-100' pločių.
- PRIME arba paslėpti vyriai pakuojami su durų stakta.

PAPILDOMA PRIEMOKA:

- plotis 100'
- paruošimas trumpinimui (ne daugiau kaip 60 mm)
- Perforuotos plokštės užpildas
- MDP plokštės užpildas
- Ventiliacinės skylutės, ventiliacinė anga
- automatinis slenkstis
- PRIME vyriai
- PRIME spygnos mechanizmas su blizgia priekine plokšte (sidabro arba aukso spalvos)
- juoda spyna ir juodi vyriai
- magnetinė spyna su nerūdijančio plieno priekine plokšte
- magnetinė spyna: balta, juoda (durims be užlaidos)
- juoda magnetinė spyna ir juodi vyriai (durims su užlaida)
- magnetinė spyna: aukso spalvos
- durims be užlaidos: trečias paslėptas vyris sidabro, baltos ar juodos spalvos (priemoka durų staktai)
- durims be užlaidos: trečias paslėptas vyris aukso spalvos (priemoka durų staktai)
- durims be užlaidos: paslėpti vyriai aukso spalvos (priemoka durų staktai)
- stumdomų durų varčioms - ovali patraukiama rankenėlė
- stumdomų durų varčioms - spyna su kabliu ir patraukiamos rankenėlės durų pritraukėjo sutvirtinimui reikalingas trečias vyris.
- rankena ir užrakto apdaila

(p.212)

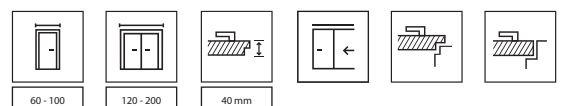



PORTA NOVA, modelis 2.1, Silver Ažuolas apdaila, sidabrinė rankena SIMPLE



DERINKITE DURIS
PRIE GRINDŲ
IR BALDŲ



modelis 2.1



modelis 2.2



modelis 2.2 su
veidrodžiu



modelis 3.1



Durų rankena ACCENT PLUS,
dekoratyvinė plokštė su rėmjuoste



modelis 3.2



modelis 4.1



modelis 4.2



modelis 4.4



modelis 5.1



modelis 5.2



modelis 5.4



modelis 5.5

GALIMOS APDAILOS

Portadecor laminatas ♥♥♥♥♥



Portasynchro 3D laminatas ♥♥♥♥♥

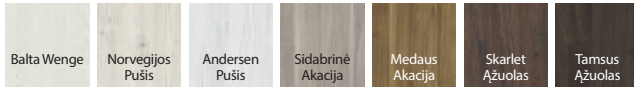

Portaperfect 3D laminatas ♥♥♥♥♥



Portalamino laminatas ♥♥♥♥♥



TECHNINĖ INFORMACIJA

DURŲ VARČIOS KONSTRUKCIJA

Perforuotos plokštės konstrukcija sustiprinta mediniu rėmu. Konstrukcija dengta HDF plokšte. Pločiui 100' ir durų pritraukėjo sutvirtinimui reikalingas trečias vyris. Paruošimas sutrumpinimui - ne daugiau kaip 60 mm (tik 2 ir 3 grupėms).

APDAILA

Modelis 2.2 gali būti su veidrodžiu iš vienos arba iš abiejų pusių. Jei veidrodis tik iš vienos pusės, iš kitos dedama lygi plokštė. Raštuotas "chinchila" stiklas arba grūdintas matinis stiklas (už papildomą mokestį).

PRIEDAI

- spynos mechanizmas: universaliam rakteliui, WC suktukui arba rakinamam cilindriui.
- durims su užlaida: trys standartiniai arba PRIME vyriai (už papildomą mokestį)
- durims be užlaidos: du paslėpti vyriai
- ovali patraukiama rankenėlė stumdomoms durims.

DURŲ STAKTOS

Rekomenduojamos staktos durims su užlaida:

- PORTA SYSTEM p. 188
- MINIMAX p. 186
- PLIENINĖS durų staktos žr. 198-203

Rekomenduojamos staktos durims be užlaidos:

- Plieninė stakta PORTA SYSTEM ELEGANCE p. 190
- PORTA SYSTEM ELEGANCE 90 laipsnių p. 190
- LEVEL p. 194

PASTABOS

- Norma PN EN 14351-2:2018-12.
- Dvivėrėms durims galimi bet kokie varčių pločio deriniai.
- Dvivėrėms durims nėra magnetinės spynos pasirinkimo.
- Standartinis aktyvios varčios plotis yra nuo 60' iki 100'. Pasyvios varčios (šaliduriai) gali būti 30', 40', 50' pločių, tačiau tik su MDP plokštės užpildu (aklinos, be dekoracijų).
- Dvivėrės duris be užlaidos sudaro aktyvi ir pasyvi varčios. Plotis nuo 60' iki 100'.
- Modeliui 2.2 pločio 100' pasirinkimas negalioja.
- PRIME arba paslėpti vyriai pakuojami su durų stakta.

PAPILDOMA PRIEMOKA:

- plotis 100'
- Ventiliacinė anga, ventiliacinės skylutės arba ventiliacinės grotelės
- automatinis slenkstis
- veidrodis iš abiejų pusių
- veidrodis iš vienos pusės
- stiklo apvertimas be papildomo mokesčio.
- matinis stiklas - modeliams 4 ir 5 (1 vnt)
- matinis stiklas modeliui 2
- matinis stiklas modeliui 3
- PRIME vyriai
- PRIME spynos mechanizmas su blizgia priekine plokšte (sidabro arba auksinio spalvos)
- juoda spyna ir juodi vyriai
- magnetinė spyna su nerūdijančio plieno priekine plokšte
- magnetinė spyna: balta, juoda (durims be užlaidos)
- juoda magnetinė spyna ir juodi vyriai (durims su užlaida)
- magnetinė spyna: auksinio spalvos
- durims be užlaidos: trečias paslėptas vyris sidabro, baltos ar juodos spalvos (priemoka durų staktai)
- durims be užlaidos: trečias paslėptas auksinio spalvos vyris (priemoka durų staktai)
- varčioms be užlaidos: paslėpti vyriai auksinio spalvos (priemoka durų staktai)
- stumdomų durų varčioms - ovali patraukiama rankenėlė
- stumdomų durų varčioms - spyna su kabliu ir patraukiamos rankenėlės rankena ir užrako apdaila

(p.212)

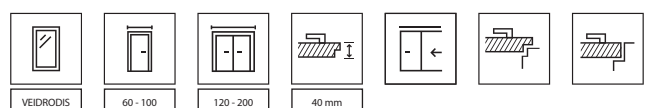



PORTA LINE, modelis L.1, Lorenzo Ažuolas apdaila, juoda rankena Divo Fit Q



DERINKITE DURIS PRIE GRINDŲ IR BALDŲ



MEDŽIO TEKSTŪRA



AQUA STOP



SVARBI KIEKVIENA DETALĖ



PATVARUS VARČIOS KRAŠTAS



ŠVEITIMUI ATSPARUS PAVIRŠIUS



SERTIFIKUOTAS CPL LAMINATAS



modelis A.1



modelis B.1



modelis C.1



modelis E.1



modelis F.1



juoda rankena Divo Fit Q

NAUJIENA

NAUJIENA



modelis G.1



modelis H.1

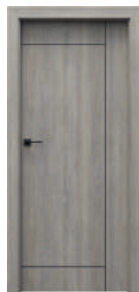

modelis I.1



modelis L.1



dekoratyvinės juostelės gali būti juodos, sidabro ar aukso spalvos.

PERKANT MODELĮ I.1 IR L.1 KAIP VARČIOS IR STAKTOS KOMPLEKTĄ.



EUFORIA

arba



DORO

arba



SEGURA

+

Universalaus raktelio apdaila
arba
Rakinamo cilindro apdaila
arba
WC suktukas

**AKCIJA
RANKENA
UŽ
0,01 EUR**

GALIMOS APDAILOS

Portadecor laminatas



Portasynchro 3D laminatas



Portaperfect 3D laminatas



CPL HQ 0,2 laminatas



Portalamino laminatas



Matinis lakuotas laminatas



REKOMENDUOJAME!
Objektinis rinkinys, plačiau p. 102

TECHNINĖ INFORMACIJA

DURŲ VARČIOS KONSTRUKCIJA

Užpildas - kartono korys arba perforuotos plokštės konstrukcija sustiprinta mediniu rėmu. Konstrukcija dengta HDF plokšte. Varčia su MDP plokštės užpildu - standartiškai paruošiama trumpinimui. Plotiui 100', 110' ir durų pritraukėjo sutvirtinimui reikalingi trys vyriai.

APDAILA

Durų varčios puoštos dekoratyvinėmis 6 mm pločio ausko, sidabro arba juodos spalvos juostelėmis. Varčios su CPL apdaila kraštai kantuojami ABS juosta. Jei F.1 ir G.1 modelių varčios stumdomos, dekoratyvinės juostelės yra ties patraukiama rankenėle.

PRIEDAI

- durims su užlaida: du arba trys standartiniai arba PRIME vyriai (už papildomą mokestį)
- durims be užlaidos: du paslėpti vyriai
- spygnos mechanizmas: universaliam rakteliui, WC sukutkui arba rakinamam cilindriui.
- ovali patraukiama rankenėlė stumdomoms durims.

DURŲ STAKTOS

Rekomenduojamos staktos durims su užlaida:

- PORTA SYSTEM p. 188
- MINIMAX p. 186
- PLIENINĖS durų staktos žr. 198-203

Rekomenduojamos staktos durims be užlaidos:

- Plieninė stakta PORTA SYSTEM ELEGANCE p. 190
- PORTA SYSTEM ELEGANCE 90 laipsnių p. 190
- LEVEL p. 194

PASTABOS

- Norma PN EN 14351-2:2018-12.
- Plotis 110' tik su MDP plokštės užpildu.
- Dvivėrėms durims galimi bet kokie varčių pločio deriniai.
- Dvivėrėms durims nėra magnetinės spygnos pasirinkimo.
- Standartinis aktyvios varčios plotis yra nuo 60' iki 100'. Pasyvios varčios (šaliduriai) galimos 30', 40', 50' pločių, tačiau tik su MDP plokštės užpildu (aklinos, be dekoracijų).
- Dvivėrės duris be užlaidos sudaro aktyvi ir pasyvi varčios. Plotis nuo 60' iki 100'.
- PRIME arba paslėpti vyriai pakuojami su durų stakta.
- Apatinis varčios kraštas apsaugotas nuo drėgmės pagal PORTA AQUA STOP technologiją.

PAPILDOMA PRIEMOKA:

plotis 100', 110'
paruošimas trumpinimui (ne daugiau kaip 60 mm)
Perforuotos plokštės užpildas
MDP plokštės užpildas
CPL apdaila 0,2 mm - II GRUPĖ
Ventiliacinės skylutės, ventiliacinė anga
automatinis slenkstis
PRIME vyriai
PRIME spygnos mechanizmas su blizgia priekine plokštele (sidabro arba auks spalvos)
juoda spyna ir juodi vyriai
magnetinė spyna su nerūdijančio plieno priekine plokštele
magnetinė spyna: balta, juoda (durims be užlaidos)
juoda magnetinė spyna ir juodi vyriai (durims su užlaida)
magnetinė spyna: auks spalvos
AKCIJA - durims su CPL apdaila, PRIME komplektas be papildomo mokesčio.
durims be užlaidos: trečias paslėptas vyris sidabro, baltos ar juodos spalvos (priemoka durų staktai)
durims be užlaidos: trečias paslėptas auks spalvos vyris (priemoka durų staktai)
varčioms be užlaidos: paslėpti vyriai auks spalvos (priemoka durų staktai)
stumdomų durų varčioms - ovali patraukiama rankenėlė
stumdomų durų varčioms - spyna su kabliu ir patraukiamos rankenėlės objektinis rinkinys (priemoka durų staktai)
objektinis rinkinys (priemoka durų varčiai)
durų pritraukėjo sutvirtinimui reikalingas trečias vyris.
rankena ir užrakto apdaila

(p.212)

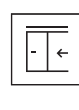
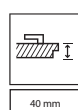
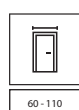



PORTA CPL, modelis 1.1, Natural Hikory apdaila, juoda rankena MAXIMA



DERINKITE
DURIS PRIE
GRINDŲ IR
BALDŲ



MEDŽIO
TEKSTŪRA



AQUA
STOP



PATVARI
APDAILA



PATVARUS
VARČIOS
KRAŠTAS



ŠVEITIMUI
ATSPARUS
PAVIRŠIUS



SERTIFIKUOTAS
CPL
LAMINATAS



modelis 1.1



modelis 1.2



modelis 1.3

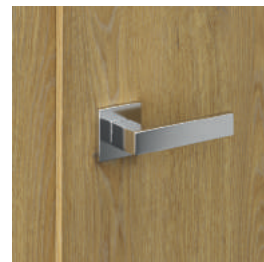

durų rankena ELEGANT



modelis 1.4



modelis 1.5



stiklinimas su rėmeliu

GALIMOS APDAILOS

	CPL HQ 0,2 laminatas ▼▼▼▼▼			CPL HQ 0,7 laminatas ▼▼▼▼▼			
I GRUPĖ	Balta	Pilka Euroinvest	Atracitas HPL/CPL laminatas	Milano Ažuolas 4	Balintas Riešutas	Milano Ažuolas 1	Smėlėtas Bukas
	Auksinis Craft Ažuolas	Natūralus Ažuolas	Natūralus Riešutas (matinis)	Riešutas Modena 1	Milano Ažuolas 5		
II GRUPĖ	Šviesus Betonas	Tamsus Betonas	Tamsi Struktūra	Juoda	NAUJIENA Lorenzo Ažuolas	Natūrali Hikorija	

K Pasidomėkite dėl PORTA CONTRACT individualaus užsakymo galimybių.

REKOMENDUOJAME!

Objektinis rinkinys, plačiau p. 102

TECHNINĖ INFORMACIJA

DURŲ VARČIOS KONSTRUKCIJA

1 grupė - kartono korio, perforuotos plokštės arba MDP plokštės užpildas - konstrukcija sustiprinta mediniu rėmu (už papildomą mokestį). Modelis 1.4 su MDF plokštės užpildu. Konstrukcija dengta HDF plokšte. Varčia su MDP plokštės užpildu standartiškai paruošiama trumpinimui. Plotis 110' tik su MDP plokštės užpildu. Stiklo dydis - toks pat kaip 100' pločiui. Pločiui 100', 110' ir durų pritraukėjo sutvirtinimui reikalingi trys vyriai.

APDAILA

Varčios kraštai kantuojami ABS juosta. Stiklinimas - raštuotas "chinchila" stiklas, arba skaidrus/matinis grūdintas stiklas (už papildomą mokestį). Visų tipų nerūdijančio plieno juostos "kick plate" pasirinkimas galioja tik pločiams 80', 90' ir 100' su perforuotos arba MDP plokštės užpildu.

PRIEDAI

- spynos mechanizmas: universaliam rakteliui, WC suktukui arba rakinamam cilindriui.
- durims su užlaida: du arba trys standartiniai įsukami arba PRIME vyriai.
- durims be užlaidos: du paslėpti vyriai
- ovali patraukiama rankenėlė stumdomoms durims.

DURŲ STAKTOS

Rekomenduojamos staktos durims su užlaida:

- PORTA SYSTEM p. 188
- MINIMAX p. 186
- PLIENINĖS durų staktos žr. 198-203

Rekomenduojamos staktos durims be užlaidos:

- Plieninė stakta PORTA SYSTEM ELEGANCE p. 190
- PORTA SYSTEM ELEGANCE 90 laipsnių p. 190

PASTABOS

- Norma PN EN 14351-2:2018-12.
- Modeliui 1.4 negalioja 100' ir 110' pločio pasirinkimas.
- Dvivėrėms durims galimi bet kokie varčių pločio deriniai.
- Dvivėrėms durims nėra magnetinės spynos pasirinkimo.
- Standartinis aktyvios varčios plotis yra nuo 60' iki 100'. Pasyvios varčios (šaliduriai) gali būti 30', 40', 50' pločių, tačiau tik su MDP plokštės užpildu (aklinos, be dekoracijų).
- Dvivėrių durų aktyvi ir pasyvi varčios gali būti 60'-100' pločių.
- Pločiui 80' ir 90' pagal Objektinio rinkinio normą (800 ir 900 mm angos matmuo) galimi kaip standartas - be papildomo mokesčio.
- PRIME arba paslėpti vyriai pakuojami su durų stakta.
- Apatinis varčios kraštas apsaugotas nuo drėgmės pagal PORTA AQUA STOP technologiją.

PAPILDOMA PRIEMOKA:

plotis 100'
110' plotis - tik durims su užlaida
paruošimas trumpinimui (ne daugiau kaip 60 mm)
Perforuotos plokštės užpildas
MDP plokštės užpildas
CPL apdaila 0,2 mm - CPL apdaila 0,7 mm II GRUPĖ
Ventiliacinė anga, ventiliacinės skylutės arba ventiliacinės grotelės automatinis slenkstis
nerūdijančio plieno apvalus langelis modeliui 1.1
matinis, skaidrus stiklas - modeliams 1.3 ir 1.4
AKCJA - durims su CPL apdaila, PRIME komplektas be papildomo mokesčio.
skaidrus / matinis stiklas - modeliui 1.2
matinis, skaidrus stiklas - modeliams 1.3 ir 1.4
skaidrus/matinis stiklas - modeliui 1.5
juoda spyna ir juodi vyriai
magnetinė spyna su nerūdijančio plieno priekine plokšte
magnetinė spyna: balta, juoda (durims be užlaidos)
juoda magnetinė spyna ir juodi vyriai (durims su užlaida)
magnetinė spyna: aukso spalvos
AKCJA - PRIME furnitūros komplektas be papildomo mokesčio
durims be užlaidos: trečias paslėptas vyris sidabro, baltos ar juodos spalvos (priemoka durų staktai)
durims be užlaidos: trečias paslėptas aukso spalvos vyris (priemoka durų staktai)
varčioms be užlaidos: paslėpti vyriai aukso spalvos (priemoka durų staktai)
stumdomų durų varčioms - ovali patraukiama rankenėlė stumdomų durų varčioms - spyna su kabliu ir patraukiamos rankenėlės objektinis rinkinys (priemoka durų staktai)
objektinis rinkinys (priemoka durų staktai)
Dvipusė nerūdijančio plieno juosta "kick plate" (modeliams 1.1-1.3)
Dvipusė nerūdijančio plieno juostos grotelės (modeliams 1.1-1.3)
Dvipusė nerūdijančio plieno juostos ventiliacinė anga (modeliams 1.1-1.3)
Dvipusė stūmimo juosta. (modeliams 1.1, 1.2)
durų pritraukėjo sutvirtinimui reikalingas trečias vyris.
rankena ir užrakto apdaila

(p.212)

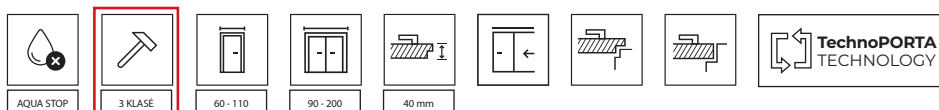



PORTA CPL, modelis 1.1, juodos spalvos, juoda rankena ELEGANT



DERINKITE
DURIS PRIE
GRINDŲ IR
BALDŲ



MEDŽIO
TEKSTŪRA



AQUA
STOP



PATVARI
APDAILA



PATVARUS
VARČIOS
KRAŠTAS



ŠVEITIMUI
ATSPARUS
PAVIRŠIUS



SERTIFIKUOTAS
CPL
LAMINATAS

POPULIARIAUSI MODELIAI

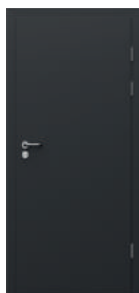

modelis 1.1



modelis 1.2



modelis 1.5



automatinis slenkstis



nerūdijančio plieno juostos
ventiliacinės grotelės

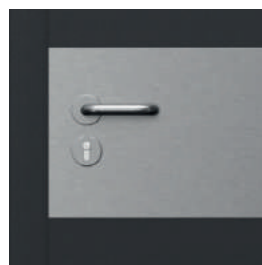

Dvipusė stūmimo juosta.

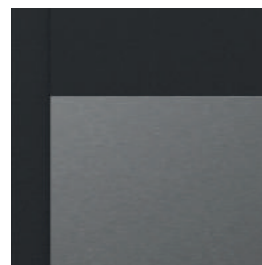

nerūdijančio plieno juosta "kick
plate"

Objektinis rinkinys taikomas modeliams su MDF plokštės užpildu:

- PORTA CPL,
- PORTA RESIST,
- PORTA LINE (su CPL, Portalamino laminatu),
- PORTA DECOR (su Portalamino laminatu),
- Nature CLASSIC.

Objektinį rinkinį galima rinktis durims su užlaida su šiomis staktomis:
PORTA SYSTEM, plienine PORTA SYSTEM, Plienu reguliuojama,
kampine stakta SMALL PLUS ir LARGE



Techniniai 3 dalių vyriai PORTA
SYSTEM staktai

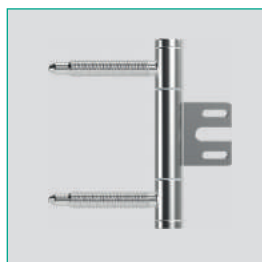

Techniniai 3 dalių vyriai plieninei
staktai



aukščiausios 3-ios kategorijos
spyna pagal PN-EN 12209

GALIMOS APDAILOS - PORTA CPL

	CPL HQ 0,2 laminatas ▼▼▼▼▼			CPL HQ 0,7 laminatas ▼▼▼▼▼			
I GRUPĖ	Balta	Pilka Euroinvest	Atracitas HPL/CPL laminatas	Milano Ažuolas 4	Balintas Riešutas	Milano Ažuolas 1	Smeletas Bukas
	Auksinis Craft Ažuolas	Natūralus Ažuolas	Natūralus Riešutas (matinis)	Riešutas Modena 1	Milano Ažuolas 5		
II GRUPĖ	Šviesus Betonas	Tamsus Betonas	Tamsi Struktūra	Juoda	NAUJIENA Catania Lorenzo	Natūrali Hikorija	

REKOMENDUOJAME!

Objekciniam rinkiniui galima rinktis 3 dalių vyrus ir aukščiausios kategorijos spyną (už papildomą mokestį). Komplektą sudaro durų varčia ir jai skirta durų stakta.

TECHNINĖ INFORMACIJA APIE PORTA CPL

DURŲ VARČIOS KONSTRUKCIJA

Kartono korio arba perforuotos plokštės konstrukcija sustiprinta medienos rėmu. Konstrukcija dengta HDF plokšte. Varčios kraštai kantuoti ABS juosta.

PRIEDAI

- spynos mechanizmas: universaliam rakteliui, WC suktukui arba rakinamam cilindriui.
- durims su užlaida: du arba trys 3 dalių vyriai (staktos komplektacijos dalis).
- stiklinimas - raštuotas "chinchila" stiklas arba matinis/skaidrus grūdintas stiklas (už papildomą mokestį).
- paruošimas trumpinimui (ne daugiau kaip 60 mm)

DURŲ STAKTOS

Rekomenduojamos staktos durims su užlaida:

- PORTA SYSTEM p. 188
- PLIENINĖS durų staktos žr. 198-203

PASTABOS

- Norma PN EN 14351-2:2018-12.
- 110' Stiklo dydis - toks pat kaip 100' pločiui.
- Dvivėrėms durims galimi bet kokie varčių pločio deriniai.
- Pasyvioji durų varčia (standartiškai) gali būti nuo 60' iki 100' pločio.
- Pasyvioji durų varčia (šaliduris) - pločiai 30', 40', 50', tik aklinos be dekoracijų.
- Yra PORTA CONTRACT individualaus užsakymo galimybė.
- **Durų varčia su PORTA SYSTEM ir plienine stakta - paruošta techniniams vyriams.**
- **Pločiai 80' ir 90' pagal Objektinio rinkinio normą durims su užlaida (800 ir 900 mm angos matmuo) galimi kaip standartas - be papildomo mokesčio.**

- Visų tipų nerūdijančio plieno juostos "kick plate" pasirinkimas galioja tik pločiams 80', 90' ir 100'.
- Apatinis varčios kraštas apsaugotas nuo drėgmės pagal PORTA AQUA STOP technologiją.

PAPILDOMA PRIEMOKA:

- plotis 100', 110'
- Perforuotos plokštės užpildo keitimas į MDP užpildą
- CPL apdaila 0,2 mm - CPL apdaila 0,7 mm II GRUPĖ
- Ventiliacinė anga, ventiliacinės skylutės arba ventiliacinės grotelės
- automatinis slenkstis
- nerūdijančio plieno apvalus langelis modeliu 1.1
- juodos spalvos apvalus langelis
- stiklo apvertimas be papildomo mokesčio.
- skaidrus / matinis stiklas - modeliui 1.2
- skaidrus/matinis stiklas - modeliui 1.5
- objekcinis rinkinys (priemoka durų staktai)
- Dvipusė nerūdijančio plieno juosta "kick plate" (modeliams 1.1-1.2)
- Dvipusė nerūdijančio plieno juostos ventiliacinės grotelės (modeliams 1.1-1.2)
- Dvipusė nerūdijančio plieno juostos ventiliacinė anga (modeliams 1.1-1.2)
- Dvipusė stūmimo juosta. (modeliams 1.1, 1.2)
- durų pritraukėjo sutvirtinimui reikalingas trečiasis vyrus.
- rakena ir užrakto apdaila (p.212)

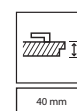
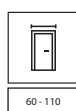



PORTA DECOR, modelis P, Pilka apdaila, juoda rankena DORO



DERINKITE DURIS
PRIE GRINDŲ
IR BALDŲ



AQUA STOP



PATVARUS VARČIOS
KRAŠTAS



modelis P



modelis M



modelis D



modelis L



Rankena EUFORIA



Raštuotas stiklas "chinchila"



Varčios kraštai kantuoti ABS juosta.

GALIMOS APDAILOS

Portadecor laminatas ♥♥♥♥♥



Portaperfect 3D laminatas ♥♥♥♥♥



Matinis lakuotas laminatas ♥♥♥♥♥



Lakuoto matinio laminato pasirinkimas taikomas tik modeliui P.

Portasynchro 3D laminatas ♥♥♥♥♥



Portalamino laminatas ♥♥♥♥♥



REKOMENDUOJAME!

Objektinis rinkinys, plačiau p. 102

TECHNINĖ INFORMACIJA

DURŲ VARČIOS KONSTRUKCIJA

Užpildas - kartono korys arba perforuotos plokštės konstrukcija sustiprinta mediniu rėmu. Konstrukcija dengta HDF plokšte. Varčia su MDP plokštės užpildu standartiškai paruošiama trumpinimui. Pločiui 100', 110' ir durų pritraukėjo sutvirtinimui reikalingi trys vyriai.

APDAILA

Varčios kraštai kantuojami ABS juosta. Stiklinimas - raštuotas "chinchila" stiklas arba matinis grūdintas stiklas (už papildomą mokestį)

PRIEDAI

- durims su užlaida: du arba trys standartiniai arba PRIME vyriai (už papildomą mokestį)
- durims be užlaidos: du paslėpti vyriai
- spygnos mechanizmas: universaliam rakteliui, WC suktukui arba rakinamam cilindriui.
- ovali patraukiama rankenėlė stumdomoms durims.

DURŲ STAKTOS

Rekomenduojamos staktos durims su užlaida:

- PORTA SYSTEM p. 188
- MINIMAX p. 186
- PLIENINĖS durų staktos žr. 198-203

Rekomenduojamos staktos durims be užlaidos:

- Plieninė stakta PORTA SYSTEM ELEGANCE p. 190
- PORTA SYSTEM ELEGANCE 90 laipsnių p. 190
- LEVEL p. 194

PASTABOS

- Norma PN EN 14351-2:2018-12.
- Plotis 110' galimas tik su perforuotos plokštės užpildu. Stiklo dydis - toks pat kaip 100' pločiui.
- Dvivėrėms durims galimi bet kokie varčių pločio deriniai.
- Dvivėrėms durims nėra magnetinės spygnos pasirinkimo.
- Standartinis aktyvios varčios plotis yra nuo 60' iki 100'. Pasyvios varčios (šaliduriai) galimos 30', 40', 50' pločių, tačiau tik su MDP plokštės užpildu (aklinos, be dekoracijų).
- Dvivėrės duris be užlaidos sudaro aktyvi ir pasyvi varčios. Plotis nuo 60' iki 100'.
- Pločiui 80' ir 90' pagal Objektinio rinkinio normą (800 ir 900 mm angos matmuo) galimi kaip standartas - be papildomo mokesčio.
- PRIME arba paslėpti vyriai pakuojami su durų stakta.

PAPILDOMA PRIEMOKA:

Kantavimas ABS juosta galimas varčioms su bet kokia apdaila.

plotis 100', 110'
paruošimas trumpinimui (ne daugiau kaip 60 mm)
Perforuotos plokštės užpildas
MDP plokštės užpildas

Ventiliacinė anga, ventiliacinės skylutės arba ventiliacinės grotelės
automatinis slenkstis
nerūdijančio plieno apvalus langelis

juodos spalvos apvalus langelis

stiklo apvertimas

matinis grūdintas stiklas - modelis D

matinis grūdintas stiklas - modelis L

matinis grūdintas stiklas - modelis M

PRIME vyriai

PRIME spygnos mechanizmas su blizgia priekine plokšte (sidabro arba

aukso spalvos)

juoda spyna ir juodi vyriai

magnetinė spyna su nerūdijančio plieno priekine plokšte

magnetinė spyna: balta, juoda (durims be užlaidos)

juoda magnetinė spyna ir juodi vyriai (durims su užlaida)

magnetinė spyna: aukso spalvos

durims be užlaidos: trečias paslėptas vyris sidabro, baltos ar juodos spalvos

(priemoka durų staktai)

durims be užlaidos: trečias paslėptas aukso spalvos vyris

(priemoka durų staktai)

varčioms be užlaidos: paslėpti vyriai aukso spalvos

(priemoka durų staktai)

stumdomų durų varčioms - ovali patraukiama rankenėlė

stumdomų durų varčioms - spyna su kabliu ir patraukiamos rankenėlės

objektinis rinkinys (priemoka durų staktai)

objektinis rinkinys (priemoka durų varčiai)

durų pritraukėjo sutvirtinimui reikalingas trečias vyris.

rankena ir užrakto apdaila

(p.212)



AQUA STOP



3 KLASĖ

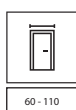

60 - 110



90 - 200

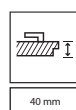

40 mm

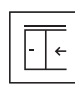



PORTA FIT, modelis I.1, Ažuolas Matinis apdaila, juoda rankena EUFORIA



DERINKITE DURIS
PRIE GRINDŲ
IR BALDŲ



PATVARUS
VARČIOS
KRAŠTAS



SERTIFIKUOTAS CPL
LAMINATAS



PORTA FIT
modelis G.0



PORTA FIT
modelis G.3



PORTA FIT
modelis G.5



Rankena ACCENT PLUS



PORTA FIT
modelis H.0



PORTA FIT
modelis H.4



PORTA FIT
modelis I.0



PORTA FIT
modelis I.1



Plokštė su rėmeliu. PASTABA:
varčioms su CPL apdaila rėmelio
kraštai suapvalinti.



PORTA STYL
modelis 1



PORTA STYL
modelis 2



PORTA STYL
modelis



su stiklu

GALIMOS APDAILOS

Portadecor laminatas ◆◆◆◆◆

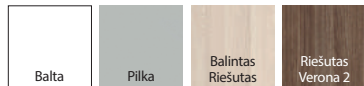

Portasynchro 3D laminatas ◆◆◆◆◆

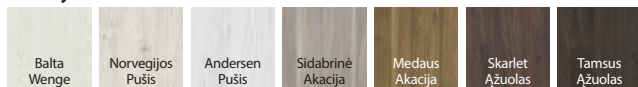

Portaperfect 3D laminatas ◆◆◆◆◆



CPL HQ 0,2 laminatas ◆◆◆◆◆



TECHNINĖ INFORMACIJA

DURŲ VARČIOS KONSTRUKCIJA

Užpildas - kartono korys arba perforuota plokštė sustiprinta mediniu rėmu (už papildomą mokestį). Konstrukcija dengta HDF plokštė. Varčia su MDP plokštės užpildu standartiškai paruošiama trumpinimui. Pločiui 100', 110' ir durų pritraukėjo sutvirtinimui reikalingi trys vyriai.

APDAILA

Varčios su CPL apdaila kraštai kantuojami ABS juosta. Matinis arba raštuotas "chinchila" stiklas.

PRIEDAI

- durims su užlaida: du arba trys standartiniai arba PRIME vyriai (už papildomą mokestį)
- durims be užlaidos: du paslėpti vyriai
- spygnos mechanizmas: universaliai rakteliui, WC suktukui arba rakinamam cilindriui.
- ovali patraukiama rankenėlė stumdomoms durims.

DURŲ STAKTOS

Rekomenduojamos staktos durims su užlaida:

- PORTA SYSTEM p. 188
- MINIMAX p. 186
- PLIENINĖS durų staktos žr. 198-203

Rekomenduojamos staktos durims be užlaidos:

- PORTA SYSTEM ELEGANCE p. 190
- PORTA SYSTEM ELEGANCE 90 laipsnių p. 190
- LEVEL p. 194

PASTABOS

- Norma PN EN 14351-2:2018-12.
- Dvivėrėms durims galimi bet kokie varčių pločio deriniai.
- Dvivėrėms durims nėra magnetinės spygnos pasirinkimo.
- Standartinis aktyvios varčios plotis yra nuo 60' iki 100'. Pasyvios varčios (šaliduriai) galimos 30', 40', 50' pločių, tačiau tik su MDP plokštės užpildu (aklinos, be dekoracijų).
- Dvivėrės duris be užlaidos sudaro aktyvi ir pasyvi varčios. Plotis nuo 60' iki 100'.
- Plotis 110' galimas tik su perforuotos plokštės užpildu. Stiklo dydis yra toks pat kaip 100' pločiui - taikoma PORTA STYL
- Ventiliacinių grotelių ir ventiliacinių skylių pasirinkimas netaikomas PORTA FIT modeliui H.
- PRIME arba paslėpti vyriai pakuojami su durų stakta.

PAPILDOMA PRIEMOKA:

plotis 100', 110'
 paruošimas trumpinimui (ne daugiau kaip 60 mm)
 Perforuotos plokštės užpildas
 MDP plokštės užpildas
 CPL apdaila 0,2 mm - II GRUPĖ
 Ventiliacinė anga, ventiliacinės skylutės arba ventiliacinės grotelės
 automatinis slenkstis
 stiklo apvertimas be papildomo mokesčio.
 PRIME vyriai
 PRIME spygnos mechanizmas su blizgia priekine plokšte (sidabro arba aukso spalvos)
 juoda spygna ir juodi vyriai
 magnetinė spygna su nerūdijančio plieno priekine plokšte
 magnetinė spygna: balta, juoda (durims be užlaidos)
 juoda magnetinė spygna ir juodi vyriai (durims su užlaida)
 magnetinė spygna: aukso spalvos
 AKCIJA - durims su CPL apdaila, PRIME komplektas be papildomo mokesčio.
 durims be užlaidos: trečias paslėptas vyris sidabro, baltos ar juodos spalvos (priemoka durų staktai)
 durims be užlaidos: trečias paslėptas aukso spalvos vyris (priemoka durų staktai)
 varčioms be užlaidos: paslėpti vyriai aukso spalvos (priemoka durų staktai)
 stumdomų durų varčioms - ovali patraukiama rankenėlė
 stumdomų durų varčioms - spygna su kabliu ir patraukiamos rankenėlės durų pritraukėjo sutvirtinimui reikalingas trečias vyris.
 rankena ir užrakto apdaila (p.212)

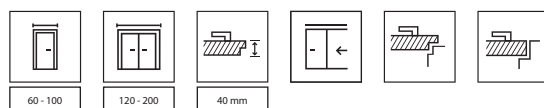



PORTA DECOR BASIC, Pilka apdaila, su BASIC kampine metaline durų stakta LARGE, rankena EDEL



SERTIFIKUOTAS CPL
LAMINATAS



Porta CPL
BASIC



Porta DECOR
BASIC



PORTA VERTE
BASIC



Kampinė plieninė durų stakta BASIC



REGULIUOJAMA PLIENINĖ durų
stakta BASIC

Aklinos BASIC vidaus durys skirtos gyvenamiesiems namams ir visuomeninės paskirties pastatams. Dėl savo patvarumo, vidutinio naudojimo sąlygomis, durys atitinka 2-ąją mechaninę klasę pagal PN-EN 1192:2001.

PRITAIKYKITE TINKAMĄ RANKENĄ



EDEL | 3 klasė
nerūdijantis
pienas



Cilindro, WC apdaila

arba



OVAL | 4 klasė
nerūdijantis
pienas



rankena, raktelio apdaila,
cilindro apdaila arba WC apdaila

CPL BASIC, DECOR BASIC, VERTE BASIC

BUDGET ●○○

GALIMA PORTA VERTE BASIC APDAILA

Lakuota plokštė ♥♥♦♦♦♦



GALIMOS PORTA CPL BASIC APDAILOS

CPL HQ 0,2 laminatas ♥♥♥♥♥♥

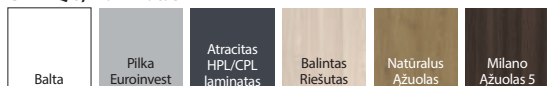

GALIMOS PORTA DECOR BASIC APDAILOS

Portadecor laminatas ♥♥♦♦♦♦



Portasynchro 3D laminatas ♥♥♦♦♦♦

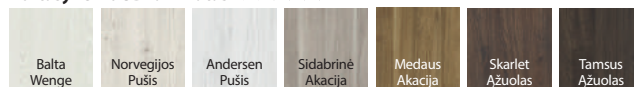

TECHNINĖ INFORMACIJA

DURŲ VARČIOS KONSTRUKCIJA

Durų stakta iš MDF, kartono korio arba perforuotos plokštės užpildas (už papildomą mokesťį CPL BASIC IR DECOR BASIC varčioms). Konstrukcija dengta HDF plokšte. Varčios kraštai kantuojami varčios spalvos juosta.

PRIEDAI

- du arba trys standartiniai įsukami vyriai
- spygnos mechanizmas: universaliai rakteliui, WC suktukui arba rakinamam cilindriui.

DURŲ STAKTOS

Rekomenduojamos staktos durims su užlaida:

- Kampinė plieninė stakta BASIC, reguliuojama plieninė stakta BASIC, p. 196

PASTABOS

- Norma PN EN 14351-2:2018-12.
- Varčios su perforuotos, MDP plokštės užpildu standartiškai paruošiamos trumpinimui (iki 4 cm).
- Plotis 110' tik su MDP plokštės užpildu.
- Pločio 110' pasirinkimas netaikomas durims VERTE BASIC.
- Pločiai 80' ir 90' pagal Objektinio rinkinio normą (800 ir 900 mm angos matmuo) galimi kaip standartas - be papildomo mokesčio. Pasirinkimas netaikomas VERTE VASIC.
- Pločiui 100' ir 110' reikalingi trys vyriai.
- Apatinis varčios kraštas apsaugotas nuo drėgmės pagal PORTA AQUA STOP technologiją.

CPL BASIC:

- durų pritraukėjo sutvirtinimui reikalingas trečias vyris. Perforuotos plokštės pasirinkimas taikomas pločiams 60'-100'.

PAPILDOMA PRIEMOKA:

CPL BASIC, DECOR BASIC, VERTE BASIC
Ventiliacinė anga, ventiliacinės skylutės arba ventiliacinės grotelės plotis 100', 110'*
Perforuotos plokštės užpildas*
*110' pločio ir MDP užpildo pasirinkimas netaikomas VERTE BASIC

CPL BASIC

sutvirtinimas durų pritraukėjui
sutvirtinimas durų pritraukėjui - plotis 100'

VERTE BASIC

grūdintas matinis stiklas - dideli stiklai
grūdintas stiklas - siauras vertikalus stiklas
grūdintas matinis stiklas - nedidelis stiklas
paruošimas trumpinimui
sutvirtinimas durų pritraukėjui

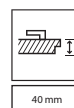

NAUJIENA



Nature CLASSIC, modelis 1.1, Riešutas apdaila su rėivių raštu, juoda rankena AZURA



NATŪRALAUS
LUKŠTO APDAILA



EKOLOGIŠKA
VANDENS PAGRINDO
DANGA

vertikalus medžio raštas



modelis 1.1



modelis 1.2



modelis 1.3



modelis 1.4



AZURA durų rankena

horizontalus medžio raštas



modelis 7.1



modelis 7.2



modelis 7.3



modelis 7.4



modelis 1.1
AUKŠTIS 220



modelis 3.1

GALIMOS APDAILOS

Natūralaus ąžuolo lukštas Satin



Natūralus lukštas Select

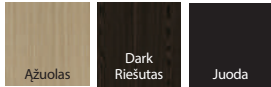

Natūralus lukštas

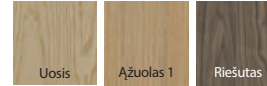

Uosis ir Riešutas lukšto apdailos pasirinkimas galioja tik 1 ir 3 grupei.
Medžio rievės raštas.

K Derinkite spalvas pagal savo individualius poreikius. Siųskite užklausą dėl PORTA CONTRACT specialaus užsakymo.

Dėl natūralaus lukšto savybių, gali atsirasti spalvos ir medžio rašto skirtumų. Šie skirtumai negalėtų tapti skundų pagrindu.

REKOMENDUOJAME!

Objektinis rinkinys, plačiau p. 102

TECHNINĖ INFORMACIJA

DURŲ VARČIOS KONSTRUKCIJA

Užpildas - stabilizuojanti konstrukcija sustiprinta mediniu rėmu. Perforuotos plokštės užpildas galimas už papildomą mokestį. Paruošimas trumpinimui, ne daugiau kaip 60 mm. Aukštis 220' – galimas 1.1 ir 1.7 modeliams; perforuotos plokštės užpildas, standartiškai 3 vyriai.

APDAILA

Visa varčios konstrukcija padengta aukštos kokybės natūralaus lukšto apdaila. Durų varčios paviršius apsaugotas ekologiška vandens pagrindo danga. Select, Natūralus Ažuolas, Uosis, Riešutas ir Satin (išskyrus baltos spalvos) lukštas yra padengtas pusiau matiniu UV laku. Varčių su nelakuota danga pasirinkimas prieinamas už įprastą kainą. Modeliui 3.1 Natural Satin lukšto pasirinkimas negalioja. Stiklinimas: raštuotas "chinchila" arba grūdintas matinis stiklas.

PIEDAI

- durims su užlaida: du arba trys standartiniai įsukami arba PRIME vyriai.
- durims be užlaidos ir su atvirkštine užlaida: du paslėpti vyriai.
- spynos mechanizmas: universaliam rakteliui, WC suktukui arba rakinamam cilindriui.
- ovali patraukiama rankenėlė stumdomoms durims.

DURŲ STAKTOS

Rekomenduojamos staktos durims su užlaida:

- PORTA SYSTEM p. 188
- MINIMAX p. 186
- PLIENINĖS durų staktos žr. 198-203

Rekomenduojamos staktos durims be užlaidos:

- PORTA SYSTEM ELEGANCE p. 190
- PORTA SYSTEM ELEGANCE 90 laipsnių p. 190

Rekomenduojamos staktos atvirkštinio varstymo durims:

- PORTA SYSTEM su atvirkštine užlaida p. 192

PASTABOS

- Norma PN EN 14351-2:2018-12.
- Modeliui 1.3 negalioja 100' pločio pasirinkimas.
- Ventilacinės skylutės - sidabro arba aukso spalvos. 1 eilutė
- Dvivėrėms durims galimi bet kokie varčių pločio deriniai.
- Dvivėrėms durims nėra magnetinės spynos pasirinkimo.
- Pasyvios durų varčios plotis nuo 60' iki 100'.
- Dvivėrės duris be užlaidos sudaro aktyvi ir pasyvi varčios. Plotis nuo 60' iki 100'.
- PRIME arba paslėpti vyriai pakuojami su durų stakta.

PAPILDOMA PRIEMOKA:

plotis 100'
durų varčios aukštis 220 cm
Perforuotos plokštės užpildas
natūralaus lukšto apdaila: Ažuolas Satin Balta
natūralaus lukšto apdaila: Select Juoda
ventiliacinės angos ar ventilacinių skylučių pasirinkimas galioja tik modeliams 1.1, 1.2, 1.3.
nerūdijančio plieno apvalus langelis modeliams 1.1 ir 1.7
juodos spalvos apvalus langelis
veidrodinis iš abiejų pusių
veidrodinis iš vienos pusės
juoda spyna ir juodi vyriai
magnetinė spyna su nerūdijančio plieno priekine plokšte
magnetinė spyna: balta, juoda (durims be užlaidos)
juoda magnetinė spyna ir juodi vyriai (durims su užlaida)
magnetinė spyna: aukso spalvos
durims be užlaidos: trečias paslėptas vyris sidabro, baltos ar juodos spalvos (priemoka durų staktai)
durims be užlaidos: trečias paslėptas aukso spalvos vyris (priemoka durų staktai)
varčioms be užlaidos: paslėpti vyriai aukso spalvos (priemoka durų staktai)
atvirkštinis varstymas (priemoka durų varčiai)
atvirkštinio varstymo durims - trečias paslėptas vyris baltos ar juodos spalvos (priemoka durų staktai)
atvirkštinio varstymo durims - trečias paslėptas vyris sidabro spalvos (priemoka durų staktai)
atvirkštinio varstymo durims - paslėpti vyriai aukso spalvos (priemoka durų staktai)
atvirkštinio varstymo durims - trečias paslėptas vyris aukso spalvos (priemoka durų staktai)
stumdomų durų varčioms - ovali patraukiama rankenėlė
stumdomų durų varčioms - spyna su kabliu ir patraukiamos rankenėlės
objektinis rinkinys (priemoka durų staktai)
objektinis rinkinys (priemoka durų varčiai)
rankena ir užrakto apdaila

(p.212)



3 KLASĖ

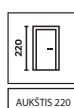

AUKŠTIS 220

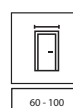

60 - 100



120 - 200



40 mm

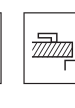
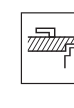
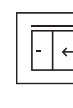



Nature VECTOR, modelis W, Vinčesterio Ažuolos apdaila, juoda rankena ELEGANT



NATŪRALAUS
LUKŠTO APDAILA



SVARBI
KIEKVIENA
DETALĖ



EKOLOGIŠKA
VANDENS PAGRINDO
DANGA

NAUJIENA

NAUJIENA



modelis J



modelis K



modelis L



durų rankena ELEGANT

NAUJIENA



modelis U



modelis V



modelis W



NAUJIENA

Dekoratyvinio frezavimo pjūvis.
Matoma natūralaus ąžuolo lukšo
tekstūra. Platus frezavimas.

NAUJIENA

NAUJIENA



modelis B



modelis E



modelis F



modelis G



Dekoratyvinio frezavimo pjūvis.
Matoma natūralaus ąžuolo lukšo
tekstūra. Siauras frezavimas.

GALIMOS APDAILOS

Natūralaus ąžuolo lukštas Satin ♥♥♥♥♥



Natūralus lukštas ♥♥♥♥♥



K Išlaisvinkite savo vaizduotę! Ar turite savo durų koncepciją? Galite rinktis bet kokį frezavimą pagal PORTA CONTRACT individualų užsakymą.

Dėl natūralaus lukšto savybių, gali atsirasti spalvos ir medžio rašto skirtumų. Šie skirtumai negalėtų tapti skundų pagrindu.

PERKANT MODELIUS K, L, W, F, G KAIP VARČIOS IR STAKTOS KOMPLEKTĄ.



Universalaus raktelio apdaila
arba
Rakinamo cilindro apdaila
arba
WC suktukas

**AKCIJA
RANKENA
UŽ
0,01 EUR**

TECHNINĖ INFORMACIJA

DURŲ VARČIOS KONSTRUKCIJA

Užpildas - stabilizuojanti konstrukcija sustiprinta mediniu rėmu. Perforuotos plokštės užpildas galimas už papildomą mokestį. Paruošimas trumpinimui, ne daugiau kaip 60 mm. Aukštis 220: užpildas - perforuota plokštė; standartiškai komplektuojami 3 vyriai. Durų pritraukėjo sutvirtinimui reikalingi trys vyriai.

APDAILA

Visa varčios konstrukcija padengta aukštos kokybės natūralaus lukšto apdaila. Durų varčios paviršius apsaugotas ekologiška vandens pagrindo danga.

PRIEDAI

- durims su užlaida: du arba trys standartiniai įsukami arba PRIME vyriai.
- durims be užlaidos: du paslėpti vyriai
- spynos mechanizmas: universaliam rakteliui, WC suktukui arba rakinamam cilindriui.
- ovali patraukiama rankenėlė stumdomoms durims.

DURŲ STAKTOS

Rekomenduojamos staktos durims su užlaida:

- PORTA SYSTEM p. 188
- MINIMAX p. 186
- PLIENINĖS durų staktos žr. 198-203

Rekomenduojamos staktos durims be užlaidos:

- Plieninė stakta PORTA SYSTEM ELEGANCE p. 190
- PORTA SYSTEM ELEGANCE 90 laipsnių p. 190

PASTABOS

- Norma PN EN 14351-2:2018-12.
- Dvivėrems durims nėra magnetinės spynos pasirinkimo.

- Pasyvioji durų varčia (šaliduris) - pločiai 30', 40', 50', be frezavimo.
- Pasyvios varčios pločiai nuo 60' iki 100'. J, K, L modeliams pasyvios varčios pasirinkimas netaikomas.
- Dvivėres duris be užlaidos sudaro aktyvi ir pasyvi varčios. Plotis nuo 60' iki 100'.
- Modelis E yra su horizontaliu medžio raštu. Kiti - su vertikliu.
- PRIME arba paslėpti vyriai pakuojami su durų stakta.

PAPILDOMA PRIEMOKA:

plotis 100'
natūralaus lukšto apdaila: Ažuolas Satin Balta
durų varčios aukštis 220 cm
Perforuotos plokštės užpildas
ventiliacinė anga
juoda spyna ir juodi vyriai
magnetinė spyna su nerūdijančio plieno priekine plokšte
magnetinė spyna: balta, juoda (durims be užlaidos)
juoda magnetinė spyna ir juodi vyriai (durims su užlaida)
magnetinė spyna: auks spalvos
durims be užlaidos: trečias paslėptas vyris sidabro, baltos ar juodos spalvos (priemoka durų staktai)
durims be užlaidos: trečias paslėptas auks spalvos vyris (priemoka durų staktai)
varčioms be užlaidos: paslėpti vyriai auks spalvos (priemoka durų staktai)
stumdomų durų varčioms - ovali patraukiama rankenėlė
stumdomų durų varčioms - spyna su kabliu ir patraukiamos rankenėlės durų pritraukėjo sutvirtinimui reikalingas trečias vyris.
rankena ir užrakto apdaila

(p.212)

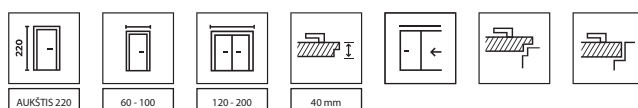

**AKCIJA
RANKENA
UŽ
0,01 EUR**



Nature LINE, modelis E2, Nero apdaila, sidabrinė rankena ELEGANT.



NATŪRALAUS
LUKŠTO APDAILA



SVARBI
KIEKVIENA
DETALĖ



EKOLOGIŠKA
VANDENS PAGRINDO
DANGA

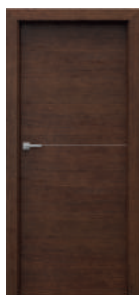

modelis F.1



modelis A.1



modelis B.1

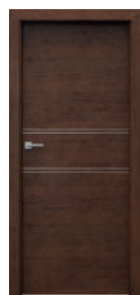

modelis C.2

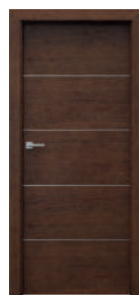

modelis E.2

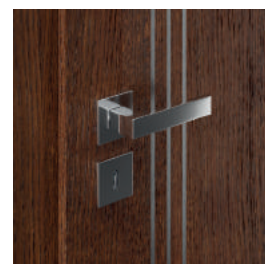

durų rankena ELEGANT

NAUJIENA

NAUJIENA

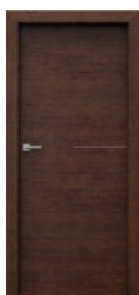

modelis G.1

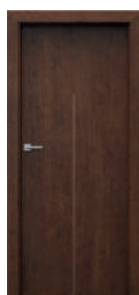

modelis H.1

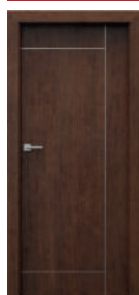

modelis I.1

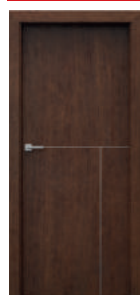

modelis L.1

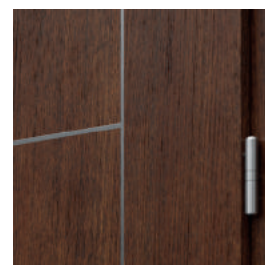

sidabro spalvos dekoratyvinė
juostelė, PRIME vyris. NAUJIENA:
dekoratyvinės juostelės gali būti ir
juodos arba aukso spalvos.

NATURE LINE – GALIMOS APDAILOS

Natūralaus ąžuolo lukštas Satin ◆◆◆◆◆



Natūralus lukštas Select ◆◆◆◆◆

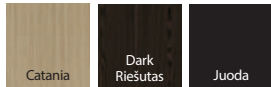

Natūralaus ąžuolo lukštas ◆◆◆◆◆



K Išlaisvinkite savo vaizduotę! Ar turite savo durų koncepciją? Galite rinktis bet kokį frezavimą pagal PORTA CONTRACT individualų užsakymą.

Dėl natūralaus lukšto savybių, gali atsirasti spalvos ir medžio rašto skirtumų. Šie skirtumai negalėtų tapti skundų pagrindu.

TECHNINĖ INFORMACIJA

DURŲ VARČIOS KONSTRUKCIJA

Užpildas - stabilizuojanti konstrukcija sustiprinta mediniu rėmu. Perforuotos plokštės užpildas galimas už papildomą mokesť. Paruošimas trumpinimui, ne daugiau kaip 60 mm. Aukštis 220': užpildas - perforuota plokštė; standartiškai komplektuojami 3 vyriai. Durų pritraukėjo sutvirtinimui reikalingi trys vyriai.

APDAILA

Visa varčios konstrukcija padengta aukštos kokybės natūralaus lukšto apdaila. Durų varčios paviršius apsaugotas ekologiška vandens pagrindo danga. Durų varčia puošta 6 mm pločio dekoratyvinėmis aliuminio juostelėmis (sidabro, auksco, juodos spalvos).

PRIEDAI

- durims su užlaida: du arba trys standartiniai įsukami arba PRIME vyriai.
- durims be užlaidos ir atvirkštinio varstymo durims: du paslėpti vyriai.
- spygnos mechanizmas: universaliam rakteliui, WC suktukui arba rakinamam cilindriui.
- ovali patraukiama rankenėlė stumdomoms durims.

DURŲ STAKTOS

Rekomenduojamos staktos durims su užlaida:

- PORTA SYSTEM p. 188
- MINIMAX p. 186
- PLIENINĖS durų staktos žr. 198-203

Rekomenduojamos staktos durims be užlaidos:

- Plieninė stakta PORTA SYSTEM ELEGANCE p. 190
- PORTA SYSTEM ELEGANCE 90 laipsnių p. 190

Rekomenduojamos staktos atvirkštinio varstymo durims:

- PORTA SYSTEM su atvirkštine užlaida p. 192

PASTABOS

- Norma PN EN 14351-2:2018-12.
- Dvivėrėms durims galimi bet kokie varčių pločio deriniai.
- Dvivėrėms durims nėra magnetinės spygnos pasirinkimo.
- Pasyvios durų varčios plotis nuo 60' iki 100'.
- Dvivėrės duris be užlaidos sudaro aktyvi ir pasyvi varčios. Plotis nuo 60' iki 100'.
- PRIME arba paslėpti vyriai pakuojami su durų stakta.

PAPILDOMA PRIEMOKA:

plotis 100'
durų varčios aukštis 220 cm
Perforuotos plokštės užpildas natūralaus lukšto apdaila: Ažuolas Satin Balta natūralaus lukšto apdaila: Select Juoda ventilacinė anga
juoda spyna ir juodi vyriai
magnetinė spyna su nerūdijančio plieno priekine plokšte
magnetinė spyna: balta, juoda (durims be užlaidos)
juoda magnetinė spyna ir juodi vyriai (durims su užlaida)
magnetinė spyna: auksco spalvos
durims be užlaidos: trečias paslėptas vyris sidabro, baltos ar juodos spalvos (priemoka durų staktai)
durims be užlaidos: trečias paslėptas auksco spalvos vyris (priemoka durų staktai)
varčioms be užlaidos: paslėpti vyriai auksco spalvos (priemoka durų staktai)
atvirkštinis varstymas (priemoka durų varčiai)
atvirkštinio varstymo durims - trečias paslėptas vyris baltos ar juodos spalvos (priemoka durų staktai)
atvirkštinio varstymo durims - trečias paslėptas vyris sidabro spalvos (priemoka durų staktai)
atvirkštinio varstymo durims - paslėpti vyriai auksco spalvos (priemoka durų staktai)
atvirkštinio varstymo durims - trečias paslėptas vyris auksco spalvos (priemoka durų staktai)
stumdomų durų varčioms - ovali patraukiama rankenėlė
stumdomų durų varčioms - spyna su klabiu ir patraukiamos rankenėlės durų pritraukėjo sutvirtinimui reikalingas trečias vyris.
rankena ir užrakto apdaila

(p.212)

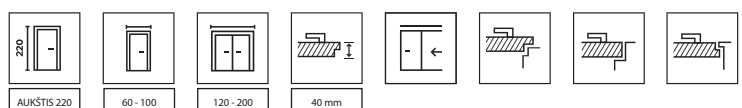



Nature LOFT, modelis 1.1, Ažuolas 1 apdaila su "dryžuota" medienos tekstūra, juoda rankena CUBE



NATŪRALAUS
LUKŠTO APDAILA



SVARBI
KIEKVIENA
DETALĖ



EKOLOGIŠKA
VANDENS PAGRINDO
DANGA



1.1 Ažuolas 1 su
medžio rievės raštu.



1.1 Ažuolas 1 su
"dryžuotu" medžio raštu

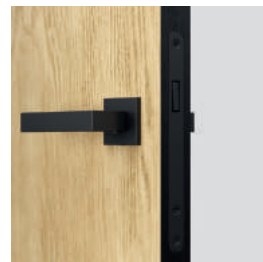

durų rankena ELEGANT



modelis 1.1, Uosis
apdaila



modelis 1.1,
Riešutas apdaila

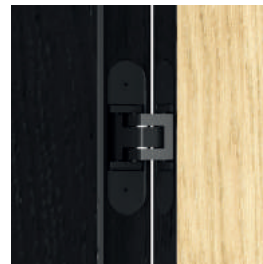

Paslėpti staktos spalvos vyriai

GALIMOS APDAILOS

Natūralus lukštas ♥♥♥♥♥

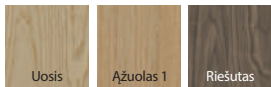

Galima rinktis lukštą su medžio rievės raštu. Ažuolas 1 lukštą galima rinktis su "dryžuotu" medžio raštu.

Dėl natūralaus lukšto savybių, gali atsirasti spalvos ir medžio rašto skirtumų. Šie skirtumai negalėtų tapti skundų pagrindu.

GALIMOS DURŲ STAKTOS APDAILOS

Natūralus lukštas Select ♥♥♥♥♥



TECHNINĖ INFORMACIJA

DURŲ VARČIOS KONSTRUKCIJA

Užpildas - kartono korys arba perforuotos plokštės konstrukcija sustiprinta mediniu rėmu (už papildomą mokestį). Varčios su perforuotos arba MDF plokštės užpildu standartiškai paruošiamos trumpinimui. Pločiui 100' reikalingi trys vyriai.

APDAILA

Konstrukcija dengta MDP plokšte ir natūralaus lukšto apdaila. Varčios kraštai kantuojami juodos spalvos Select natūraliu lukštu. Išskirtinis šios kolekcijos bruožas - varčios kraštų kantavimas ir juoda furnitūra.

PRIEDAI

- du juodi paslėpti vyriai
- magnetinė spyna ir ABS juosta juodos spalvos

DURŲ STAKTA

- PORTA SYSTEM ELEGANCE, juoda žr. p. 190
- PORTA SYSTEM ELEGANCE 90 laipsnių, juoda žr. p. 190

PASTABOS

- Norma PN EN 14351-2:2018-12.
- paslėpti vyriai pakuojami su stakta

PAPILDOMA PRIEMOKA:

plotis 100'
Perforuotos plokštės užpildas
ventiliacinė anga
trečias paslėptas vyris (priemoka durų staktai)
rankena ir užrakto apdaila

(p.212)

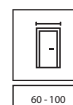

60 - 100



40 mm





Nature OSLO, modelis 2, Ažuolas 1 apdaila, juoda rankena BELLA SLIM



NATŪRALAUS
LUKŠTO APDAILA



SVARBI
KIEKVIENA
DETALĖ



EKOLOGIŠKA
VANDENS PAGRINDO
DANGA



modelis 1



modelis 2



modelis 3



modelis 1



modelis 2



modelis 3

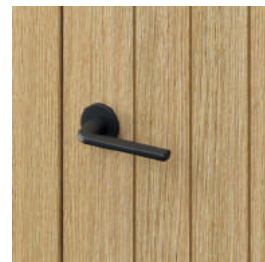

rankena BELLA SLIM



Dekoratyvinio frezavimo pjūvis.
Matoma natūralaus ąžuolo lukšto
tekstūra.

GALIMOS APDAILOS

Natūralaus ažuolo lukštas Satin ♥♥♥♥♥



Natūralus lukštas ♥♥♥♥♥



Dėl natūralaus lukšto savybių, gali atsirasti spalvos ir medžio rašto skirtumų. Šie skirtumai negalėtų tapti skundų pagrindu.

TECHNINĖ INFORMACIJA

DURŲ VARČIOS KONSTRUKCIJA

Užpildas - stabilizuojanti konstrukcija sustiprinta mediniu rėmu. Perforuotos plokštės užpildas galimas už papildomą mokestį. Paruošimas trumpinimui, ne daugiau kaip 60 mm. Aukštis 220': užpildas - perforuota plokštė; standartiškai komplektuojami 3 vyriai. Durų pritraukėjo sutvirtinimui ir pločiui 100' reikalingi trys vyriai.

APDAILA

Visa varčios konstrukcija padengta aukštos kokybės natūralaus lukšto apdaila. Durų varčios paviršius apsaugotas ekologiška vandens pagrindo danga.

PRIEDAI

- durims su užlaida: du arba trys standartiniai įsukami arba PRIME vyriai.
- durims be užlaidos ir atvirkštinio varstymo durims: du paslėpti vyriai.
- spygnos mechanizmas: universaliam rakteliui, WC suktukui arba rakinamam cilindriui.
- ovali patraukiama rankenėlė stumdomoms durims.

DURŲ STAKTOS

Rekomenduojamas staktos durims su užlaida:

- PORTA SYSTEM p. 188
- MINIMAX p. 186

Rekomenduojamas staktos durims be užlaidos:

- Plieninė stakta PORTA SYSTEM ELEGANCE p. 190
- PORTA SYSTEM ELEGANCE 90 laipsnių p. 190

Rekomenduojamas staktos atvirkštinio varstymo durims:

- PORTA SYSTEM su atvirkštine užlaida p. 192

PASTABOS

- Norma PN EN 14351-2:2018-12.
- Dvivėrems durims galimi bet kokie varčių pločio deriniai.
- Dvivėrems durims nėra magnetinės spygnos pasirinkimo.
- Pasyvios durų varčios plotis nuo 60' iki 100'.
- Dvivėres duris be užlaidos sudaro aktyvi ir pasyvi varčios. Plotis nuo 60' iki 100'.
- PRIME arba paslėpti vyriai pakuojami su durų stakta.

PAPILDOMA PRIEMOKA:

plotis 100'
durų varčios aukštis 220 cm
Perforuotos plokštės užpildas
ventiliacinė anga
juoda spyna ir juodi vyriai
magnetinė spyna su nerūdijančio plieno priekine plokšte
magnetinė spyna: balta, juoda (durims be užlaidos)
juoda magnetinė spyna ir juodi vyriai (durims su užlaida)
magnetinė spyna: aukso spalvos
durims be užlaidos: trečias paslėptas vyris sidabro, baltos ar juodos spalvos (priemoka durų staktai)
durims be užlaidos: trečias paslėptas aukso spalvos vyris (priemoka durų staktai)
varčioms be užlaidos: paslėpti vyriai aukso spalvos (priemoka durų staktai)
atvirkštinis varstymas (priemoka durų varčiai)
atvirkštinio varstymo durims - trečias paslėptas vyris baltos ar juodos spalvos (priemoka durų staktai)
atvirkštinio varstymo durims - trečias paslėptas vyris sidabro spalvos (priemoka durų staktai)
atvirkštinio varstymo durims - paslėpti vyriai aukso spalvos (priemoka durų staktai)
atvirkštinio varstymo durims - trečias paslėptas vyris aukso spalvos (priemoka durų staktai)
stumdomų durų varčioms - ovali patraukiama rankenėlė
stumdomų durų varčioms - spyna su kabliu ir patraukiamos rankenėlės durų pritraukėjo sutvirtinimui reikalingas trečias vyris.
rankena ir užraktų apdaila

(p.212)

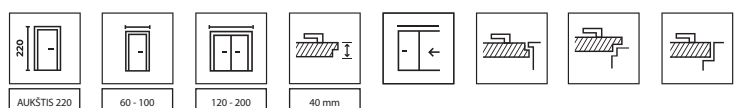



Nature GRANDE, modelis B.3, Juodo lukšto apdaila, auksinė rankena OFFICE



NATŪRALAUS
LUKŠTO APDAILA



EKOLOGIŠKA
VANDENS PAGRINDO
DANGA



modelis A.0



modelis A.1



Auksinė rankena OFFICE



modelis B.0



modelis B.1



modelis B.3



su stiklu



modelis C.0



modelis C.1



modelis D.0



modelis D.1



plokštės intarpas

GALIMOS APDAILOS

Natūralaus ąžuolo lukštas Satin ▼▼▼▼▼

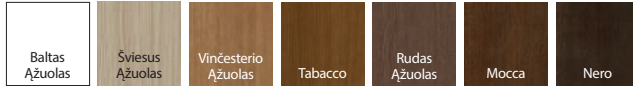

Natūralus lukštas Select ▼▼▼▼▼

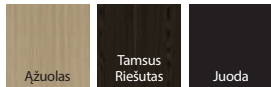

Natūralus lukštas ▼▼▼▼▼



Dėl natūralaus lukšto savybių, gali atsirasti spalvos ir medžio rašto skirtumų. Šie skirtumai negalėtų tapti skundų pagrindu.

TECHNINĖ INFORMACIJA

DURŲ VARČIOS KONSTRUKCIJA

Rėminė konstrukcija. Durų varčią, priklausomai nuo modelio, sudaro horizontalūs rėmai ir grūdinto matinio stiklo intarpai. Paruošimas trumpinimui, ne daugiau kaip 60 mm. Pločiui 100' reikalingi trys vyriai.

APDAILA

Durų varčia dengta natūralaus lukšto apdaila. Durų varčios paviršius apsaugotas ekologiška vandens pagrindu danga. Select, Natūralus Ažuolas, Uosis, Riešutas ir Satin (išskyrus baltos spalvos) lukštas yra padengtas pusiau matiniu UV laku.

PRIEDAI

- durims su užlaida: du arba trys standartiniai įsukami arba PRIME vyriai.
- durims be užlaidos ir atvirkštinio varstymo durims: du paslėpti vyriai.
- spygios mechanizmas: universaliam rakteliui, WC suktukui arba rakinamam cilindriui.
- ovali patraukiama rankenėlė stumdomoms durims.

DURŲ STAKTOS

Rekomenduojamas staktos durims su užlaida:

- PORTA SYSTEM p. 188
- MINIMAX p. 186

Rekomenduojamas staktos durims be užlaidos:

- Plieninė stakta PORTA SYSTEM ELEGANCE p. 190
- PORTA SYSTEM ELEGANCE 90 laipsnių p. 190

Rekomenduojamas staktos atvirkštinio varstymo durims:

- PORTA SYSTEM su atvirkštine užlaida p. 192

PASTABOS

- Norma PN EN 14351-2:2018-12.
- Dvivėrems durims galimi bet kokie varčių pločio deriniai.
- Dvivėrems durims nėra magnetinės spygos pasirinkimo.
- Pasyvios durų varčios plotis nuo 60' iki 100'.
- Dvivėres duris be užlaidos sudaro aktyvi ir pasyvi varčios. Plotis nuo 60' iki 100'.
- PRIME arba paslėpti vyriai pakuojami su durų stakta.

PAPILDOMA PRIEMOKA:

plotis 100'
 natūralaus lukšto apdaila: Ažuolas Satin Balta
 natūralaus lukšto apdaila: Select Juoda
 ventiliacinė anga
 juoda spyna ir juodi vyriai
 magnetinė spyna su nerūdijančio plieno priekine plokštele
 magnetinė spyna: balta, juoda (durims be užlaidos)
 juoda magnetinė spyna ir juodi vyriai (durims su užlaida)
 magnetinė spyna: aukso spalvos
 durims be užlaidos: trečias paslėptas vyris sidabro, baltos ar juodos spalvos (priemoka durų staktai)
 durims be užlaidos: trečias paslėptas aukso spalvos vyris (priemoka durų staktai)
 varčioms be užlaidos: paslėpti vyriai aukso spalvos (priemoka durų staktai)
 atvirkštinis varstymas (priemoka durų varčiai)
 atvirkštinio varstymo durims - trečias paslėptas vyris baltos ar juodos spalvos (priemoka durų staktai)
 atvirkštinio varstymo durims - trečias paslėptas vyris sidabro spalvos (priemoka durų staktai)
 atvirkštinio varstymo durims - paslėpti vyriai aukso spalvos (priemoka durų staktai)
 atvirkštinio varstymo durims - trečias paslėptas vyris aukso spalvos (priemoka durų staktai)
 stumdomų durų varčioms - ovali patraukiama rankenėlė
 stumdomų durų varčioms - spyna su kabliu ir patraukiamos rankenėlės rankena ir užrakto apdaila

(p.212)

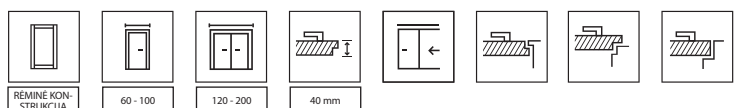



Nature SPACE, modelis G.1, su juodu stiklu, Rudas Ažuolas apdaila, juoda rankena DIVO FIT Q



NATŪRALAUS
LUKŠTO APDAILA



EKOLOGIŠKA
VANDENS PAGRINDO
DANGA



modelis F.1



modelis G.1
galima rinktis ir
juodą stiklą



modelis H.1



Rankena DIVO FIT Q



durys su juodu stiklu



durys su matiniu stiklu

GALIMOS APDAILOS

Natūralaus ažuolo lukštas Satin ▼▼▼▼▼

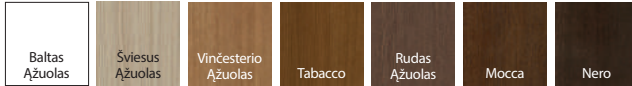

Natūralus lukštas Select ▼▼▼▼▼



Natūralus lukštas ▼▼▼▼▼



Dėl natūralaus lukšto savybių, gali atsirasti spalvos ir medžio rašto skirtumų. Šie skirtumai negalėtų tapti skundų pagrindu.

TECHNINĖ INFORMACIJA

DURŲ VARČIOS KONSTRUKCIJA

Varčios konstrukcija pagaminta iš klijuotos spygliuočių medienos. Durų varčia sudaryta iš vidinių rėmų padengtų natūralaus lukšto apdaila. Dėl taikomos gamybos technologijos durų varčia yra labai atspari deformacijai.

APDAILA

Durų varčios paviršius apsaugotas ekologiška vandens pagrindo danga. Select, Natūralus Ažuolas, Uosis, Riešutas ir Satin (išskyrus baltos spalvos) lukštas yra padengtas pusiau matiniu UV laku. Stiklintų modelių stiklas - matinis, 8 mm storio. Modelį G.1 galima rinktis su juodu saugiu stiklu (už papildomą mokestį).

PRIEDAI

- durims su užlaida: du arba trys standartiniai įsukami arba PRIME vyriai.
- durims be užlaidos: du paslėpti vyriai
- spynos mechanizmas: universaliai rakteliui, WC suktukui arba rakinamam cilindriui.

DURŲ STAKTOS

Rekomenduojamos staktos durims su užlaida:

- PORTA SYSTEM p. 188
- MINIMAX p. 186
- PLIENINĖS durų staktos žr. 198-203

Rekomenduojamos staktos durims be užlaidos:

- PORTA SYSTEM ELEGANCE p. 190
- PORTA SYSTEM ELEGANCE 90 laipsnių p. 190

PASTABOS

- Norma PN EN 14351-2:2018-12.
- Ventilacinės skylutės - sidabro arba aukso spalvos. 1 eilutė (modeliams F.1, G.1).
- Dvivėrėms durims galimi bet kokie varčių pločio deriniai.
- Dvivėrėms durims nėra magnetinės spynos pasirinkimo.
- Pasyvios durų varčios plotis nuo 60' iki 100'.
- Dvivėrės duris be užlaidos sudaro aktyvi ir pasyvi varčios. Plotis nuo 60' iki 100'.
- PRIME arba paslėpti vyriai pakojami su durų stakta.

PAPILDOMA PRIEMOKA:

plotis 100'
natūralaus lukšto apdaila: Ažuolas Satin Balta
ventilacinės skylutės (modeliams F.1, G.1)
juodas stiklas modeliui G.1
juoda spyna ir juodi vyriai
magnetinė spyna su nerūdijančio plieno priekine plokštele
magnetinė spyna: balta, juoda (durims be užlaidos)
juoda magnetinė spyna ir juodi vyriai (durims su užlaida)
magnetinė spyna: aukso spalvos
durims be užlaidos: trečias paslėptas vyris sidabro, baltos ar juodos spalvos (priemoka durų staktai)
durims be užlaidos: trečias paslėptas aukso spalvos vyris (priemoka durų staktai)
varčioms be užlaidos: paslėpti vyriai aukso spalvos (priemoka durų staktai)
stumdomų durų varčioms - ovali patraukiama rankenėlė
stumdomų durų varčioms - spyna su kabliu ir patraukiama rankenėlė
rankena ir užraktas apdaila

(p.212)

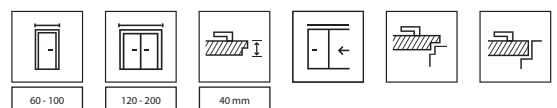



Nature CONCEPT, modelis C.6, Ažuolas apdaila, sidabrinė rankena OFFICE



NATŪRALAUS
LUKŠTO APDAILA



EKOLOGIŠKA
VANDENS PAGRINDO
DANGA



modelis A.0



modelis A.3



modelis A.9



Rankena NEXT



modelis C.0



modelis C.2



modelis C.4



modelis C.6



matinis stiklas - modelis A.9



modelis K.0



modelis K.1



modelis K.2



modelis K.3

GALIMOS APDAILOS

Natūralaus ąžuolo lukštas Satin ▼▼▼▼▼



Natūralus lukštas Select ▼▼▼▼▼



Natūralus lukštas ▼▼▼▼▼



Dėl natūralaus lukšto savybių, gali atsirasti spalvos ir medžio rašto skirtumų. Šie skirtumai negalėtų tapti skundų pagrindu.

TECHNINĖ INFORMACIJA

DURŲ VARČIOS KONSTRUKCIJA

Konstrukcija pagaminta iš klijuotos medienos ir MDF plokštės. Dėl taikomos technologijos durų varčia itin atspari deformacijai. Paruošimas trumpinimui, ne daugiau kaip 60 mm.

APDAILA

Durų varčia dengta natūralaus lukšto apdaila. Paviršius apsaugotas ekologiška vandens pagrindo danga. Select, Natūralus Ažuolas, Uosis, Riešutas ir Satin (išskyrus baltos spalvos) lukštas yra padengtas pusiau matiniu UV laku. Grūdintas matinis stiklas.

PRIEDAI

- durims su užlaida: du arba trys standartiniai įsukami arba PRIME vyriai.
- durims be užlaidos: du paslėpti vyriai
- spynos mechanizmas: universaliam rakteliui, WC suktukui arba rakinamam cilindriui.
- ovali patraukiama rankenėlė stumdomoms durims.

DURŲ STAKTOS

Rekomenduojamos staktos durims su užlaida:

- PORTA SYSTEM p. 188
- MINIMAX p. 186

Rekomenduojamos staktos durims be užlaidos:

- Plieninė stakta PORTA SYSTEM ELEGANCE p. 190
- PORTA SYSTEM ELEGANCE 90 laipsnių p. 190

PASTABOS

- Norma PN EN 14351-2:2018-12.
- Ventilacinės skylutės - sidabro arba aukso spalvos. 1 eilutė
- Dvivėrėms durims galimi bet kokie varčių pločio deriniai.
- Dvivėrėms durims nėra magnetinės spynos pasirinkimo.
- Pasyvios durų varčios plotis nuo 60' iki 100'.
- Dvivėres duris be užlaidos sudaro aktyvi ir pasyvi varčios. Plotis nuo 60' iki 100'.
- PRIME arba paslėpti vyriai pakuojami su durų stakta.

PAPILDOMA PRIEMOKA:

plotis 100'
natūralaus lukšto apdaila: Ažuolas Satin Balta
Ventilacinės skylutės, ventilacinė anga
juoda spyna ir juodi vyriai
magnetinė spyna su nerūdijančio plieno priekine plokšte
magnetinė spyna: balta, juoda (durims be užlaidos)
juoda magnetinė spyna ir juodi vyriai (durims su užlaida)
magnetinė spyna: aukso spalvos
durims be užlaidos: trečias paslėptas vyris sidabro, baltos ar juodos spalvos (priemoka durų staktai)
durims be užlaidos: trečias paslėptas aukso spalvos vyris (priemoka durų staktai)
varčioms be užlaidos: paslėpti vyriai aukso spalvos (priemoka durų staktai)
stumdomų durų varčioms - ovali patraukiama rankenėlė stumdomų durų varčioms - spyna su kabliu ir patraukiamos rankenėlės rankena ir užrakto apdaila

(p.212)

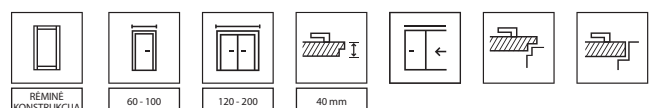



SEVILLA solid modelis, Baltas Ažuolas apdaila, juoda rankena AZALIA



NATŪRALAUS
LUKŠTO APDAILA



SVARBI
KIEKVIENA
DETALĖ



EKOLOGIŠKA
VANDENS PAGRINDO
DANGA



Modelis Solid



su stiklu



Šaliduris I



Šaliduris J



AZALIA rankena



iškili plokštė

GALIMOS APDAILOS

Natūralaus ąžuolo lukštas Satin ▼▼▼▼▼

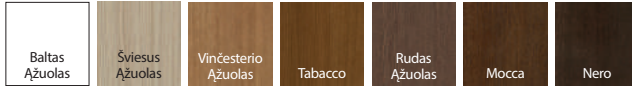

Natūralus lukštas ▼▼▼▼▼



galima rinktis ir nelakuotą variantą

Dėl natūralaus lukšto savybių, gali atsirasti spalvos ir medžio rašto skirtumų. Šie skirtumai negalėtų tapti skundų pagrindu.

TECHNINĖ INFORMACIJA

DURŲ VARČIOS KONSTRUKCIJA

Konstrukcija pagaminta iš klijuotos medienos ir MDF plokštės. Dėl taikomos technologijos durų varčia itin atspari deformacijai. Paruošimas trumpinimui, ne daugiau kaip 60 mm. Durų varčia su ventiliacine įpjova - trumpinimas iki 40mm.

APDAILA

Durų varčia dengta natūralaus lukšto apdaila. Durų varčios paviršius apsaugotas ekologiška vandens pagrindo danga. Natūralus Ažuolas ir Satin lukštas (išskyrus baltos spalvos) yra padengtas pusiau matiniu UV laku. Varčių su nelakuota danga pasirinkimas prieinamas už įprastą kainą. Raštuotas "chinchila" arba grūdintas matinis stiklas. Galima gaminti su veidrodžiu iš vienos pusės (ir plokšte iš kitos).

PRIEDAI

- durims su užlaida: du arba trys standartiniai įsukami arba PRIME vyriai.
- durims be užlaidos: du paslėpti vyriai
- spynos mechanizmas: universaliam rakteliui, WC suktukui arba rakinamam cilindriui.
- ovali patraukiama rankenėlė stumdomoms durims.
- stiklo tarpinė

DURŲ STAKTOS

Rekomenduojamos staktos durims su užlaida:

- PORTA SYSTEM p. 188
- MINIMAX p. 186

Rekomenduojamos staktos durims be užlaidos:

- PORTA SYSTEM ELEGANCE p. 190
- PORTA SYSTEM ELEGANCE 90 laipsnių p. 190

PASTABOS

- Norma PN EN 14351-2:2018-12.
- Ventiliacinės skylutės - sidabro arba aukso spalvos, 1 eilutė
- Dvivėrėms durims galimi bet kokie varčių pločio deriniai.
- Dvivėrėms durims nėra magnetinės spynos pasirinkimo.
- Pasyvios durų varčios plotis nuo 60' iki 100', arba 40' (šaliduris).
- Dvivėrės duris be užlaidos sudaro aktyvi ir pasyvi varčios. Plotis nuo 60' iki 100'.
- PRIME arba paslėpti vyriai pakuojami su durų stakta.

PAPILDOMA PRIEMOKA:

plotis 100'

natūralaus lukšto apdaila: Ažuolas Satin Balta

Ventiliacinė anga, įpjova arba skylutės

veidrodis iš vienos pusės

juoda spyna ir juodi vyriai

magnetinė spyna su nerūdijančio plieno priekine plokšte

magnetinė spyna: balta, juoda (durims be užlaidos)

juoda magnetinė spyna ir juodi vyriai (durims su užlaida)

magnetinė spyna: aukso spalvos

☒ statmstis dvivėrėms durims

durims be užlaidos: trečias paslėptas vyris sidabro, baltos ar juodos spalvos (priemoka durų staktai)

durims be užlaidos: trečias paslėptas aukso spalvos vyris

(priemoka durų staktai)

varčioms be užlaidos: paslėpti vyriai aukso spalvos

(priemoka durų staktai)

stumdomų durų varčioms - ovali patraukiama rankenėlė

stumdomų durų varčioms - spyna su kabliu ir patraukiamos rankenėlės

rankena ir užrakto apdaila

(p.212)

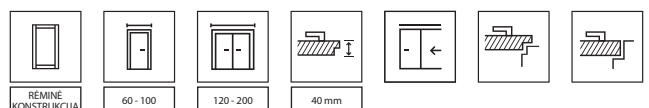



CORDOBA stiklintos su skirtukais ir šaliduriu K, Tabacco apdaila, sidabrinė rankena MODERN



NATŪRALAUS
LUKŠTO APDAILA



SVARBI
KIEKVIENA
DETALĖ



EKOLOGIŠKA
VANDENS PAGRINDO
DANGA



CORDOBA
Modelis Solid



CORDOBA
nedidelis stiklas



CORDOBA
su skirtukais



CORDOBA
didelis stiklas su
skirtukais



Rankena ACCENT PLUS



MADRID
Modelis Solid



MADRID
nedidelis stiklas



MADRID
su skirtukais



MADRID
didelis stiklas su
skirtukais



CORDOBA
minimalistinis 20° nuožulnus varčios
rėmas



Šaliduris A



Šaliduris K



MADRID
profiluotas varčios rėmas su gaubta
plokšte.

GALIMOS APDAILOS

Natūralaus ąžuolo lukštas Satin ▼▼▼▼▼



Natūralus lukštas ▼▼▼▼▼



galima rinktis ir nelakuotą variantą

Dėl natūralaus lukšto savybių, gali atsirasti spalvos ir medžio rašto skirtumų. Šie skirtumai negalėtų tapti skundų pagrindu.

TECHNINĖ INFORMACIJA

DURŲ VARČIOS KONSTRUKCIJA

Konstrukcija pagaminta iš klijuotos medienos ir MDF plokštės. Dėl taikomos technologijos durų varčia itin atspari deformacijai. CORDOBA modelių varčios rėmas ir plokštės yra 20° nuožulniu kraštu. Paruošimas trumpinimui, ne daugiau kaip 60 mm. Durų varčia su ventiliacine įpjova - trumpinimas iki 40mm.

APDAILA

Durų varčia dengta natūralaus lukšto apdaila. Durų varčios paviršius apsaugotas ekologiška vandens pagrindo danga. Natūralus Ažuolas ir Satin lukštas (išskyrus baltos spalvos) yra padengtas pusiau matiniu UV laku. Varčių su nelakuota danga pasirinkimas prieinamas už įprastą kainą. Raštuotas "chinchila" arba grūdintas matinis stiklas.

PRIEDAI

- durims su užlaida: du arba trys standartiniai įsukami arba PRIME vyriai.
- durims be užlaidos: du paslėpti vyriai
- spygnos mechanizmas: universaliam rakteliui, WC suktukui arba rakinamam cilindriui.
- ovali patraukiama rankenėlė stumdomoms durims.
- stiklo tarpinė

DURŲ STAKTOS

Rekomenduojamos staktos durims su užlaida:

- PORTA SYSTEM p. 188
- MINIMAX p. 186

Rekomenduojamos staktos durims be užlaidos:

- Plieninė stakta PORTA SYSTEM ELEGANCE p. 190
- PORTA SYSTEM ELEGANCE 90 laipsnių p. 190

PASTABOS

- Norma PN EN 14351-2:2018-12.
- Ventiliacinės skylutės - sidabro arba aukso spalvos. 1 eilutė
- Dvivėrėms durims galimi bet kokie varčių pločio deriniai.
- Dvivėrėms durims nėra magnetinės spygnos pasirinkimo.
- Pasyvios durų varčios plotis nuo 60' iki 100', arba 40' (šaliduris).
- Dvivėrės duris be užlaidos sudaro aktyvi ir pasyvi varčios. Plotis nuo 60' iki 100'.
- PRIME arba paslėpti vyriai pakuojami su durų stakta.

PAPILDOMA PRIEMOKA:

plotis 100'
natūralaus lukšto apdaila: Ažuolas Satin Balta
Ventiliacinė anga, įpjova arba skylutės
juoda spyna ir juodi vyriai
magnetinė spyna su nerūdijančio plieno priekine plokšte
magnetinė spyna: balta, juoda (durims be užlaidos)
juoda magnetinė spyna ir juodi vyriai (durims su užlaida)
magnetinė spyna: aukso spalvos
statramstis dvivėrėms durims
durims be užlaidos: trečias paslėptas vyris sidabro, baltos ar juodos spalvos (priemoka durų staktai)
durims be užlaidos: trečias paslėptas aukso spalvos vyris (priemoka durų staktai)
varčioms be užlaidos: paslėpti vyriai aukso spalvos (priemoka durų staktai)
stumdomų durų varčioms - ovali patraukiama rankenėlė
stumdomų durų varčioms - spyna su kabliu ir patraukiamos rankenėlės rankena ir užrakto apdaila

(p.212)

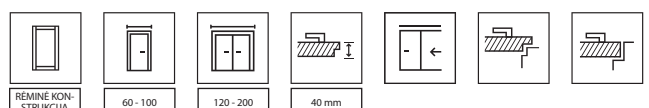



Villadora RETRO, modelis Residence 0, RETRO modulis, Baltas Ažuolas apdaila, balta rankena LUNGO



NATŪRALAUS
LUKŠTO APDAILA



SVARBI
KIEKVIENA
DETALĖ



EKOLOGIŠKA
VANDENS PAGRINDO
DANGA



Capital 0



Capital 1



Residence 0



Residence 2



LUNGO rankena



Delarte 0



Delarte 1



Delarte 2



Delarte 3



dekoratyvinis frezavimas ant
iškilios plokštės



Empire 0



Empire 1

VILLADORA RETRO DURŲ STAKTOS PJŪVIS



staktos pjūvis
- 80 mm pločio apvadas



Retro Modulis (karūna + deko-
ratyviniai apvadaĩ)

RETRO modulis
(komplektas)

=

Karūna

+

dekoratyviniai vertikalūs
apvadaĩ (komplektas)

GALIMOS APDAILOS

Natūralaus ažuolo lukštas Satin ▼▼▼▼▼



Dėl natūralaus lukšto savybių, gali atsirasti spalvos ir medžio rašto skirtumų. Šie skirtumai negalėtų tapti skundų pagrindu.

TECHNINĖ INFORMACIJA

DURŲ VARČIOS KONSTRUKCIJA

Rėminė konstrukcija. Rėmas pagamintas iš aukštos kokybės klijuotos spygliuočių medienos, dengtas natūralaus lukšto apdaila. dekoratyviniai bagetai/skirtukai gaminami iš ažuolo masyvo. Paruošimas trumpinimui, ne daugiau kaip 60 mm.

APDAILA

Specialus grūdintas stiklas. Durų varčios paviršius apsaugotas ekologiška vandens pagrindo danga.

PRIEDAI

- spynos su blizgia priekine plokštele mechanizmas (sidabro arba aukso spalvos): universaliam rakteliui, WC suktukui arba rakinamam cilindriui.
- 3 reguliuojami vyriai pakuojami su durų stakta. Galima įsigyti dangtelius vyriams: blizgaus aukso, sendinto aukso, blizgaus sidabro spalvos, pasidomėkite dėl kainos.

PASTABOS

- Norma PN EN 14351-2:2018-12.
- Dvivėrems durims galimi bet kokie varčių pločio deriniai.
- Dvivėrems durims nėra magnetinės spynos pasirinkimo.
- Pasyvios durų varčios plotis nuo 60' iki 100'.
- Dvivėres duris be užlaidos sudaro aktyvi ir pasyvi varčios. Plotis nuo 60' iki 100'.

PAPILDOMA PRIEMOKA:

ventiliacinė anga, ventiliacinė įpjova be papildomo mokesčio
ventiliacinės skylutės, 1 eilė magnetinė spyna su nerūdijančio plieno priekine plokštele rankena ir užraktu apdaila (p.212)

DURŲ STAKTOS KONSTRUKCIJA

Durų staktą sudaro:

- Iš medžio pagrindo pagamintos viena horizontali ir dvi vertikalios sijos. Ji komplektuojama su reikalingais priedais.
 - dekoratyviniai apvadai
- Villadora RETRO durų stakta yra gaminama ir pristatoma komplektuojamomis dalimis, surenkamomis montavimo metu.

PRIEDAI ĮSKAIČIUOTI Į DURŲ STAKTOS KAINĄ

- Trys reguliuojamų vyrių komplektai.
- Tarpinė tvirtinama staktos perimetru.

DURŲ STAKTOS MATMENYS PATEIKTI LENTELĖJE 1, ŽR. P.224

Reguliavimo intervalai (A-K): pločiams 60', 70', 80', 90 100, 120÷200.

PASTABOS

- Techninis vertinimas ITB-KOT-2018/0358, 2 leidimas
- Durų stakta turi būti montuojama ant užbaigtos sienų (pavyzdžiui tapetų) ir grindų dangos.



SULANKSTOMOS IR STUMDOMOS DURYS

08

→ Skiriami **du** stumdomų sistemų tipai



KASETINĖS DURYS.
VARČIA Į LENDĄ Į SIENĄ.
SISTEMOS: COMPACT IR BERĖMĖ SISTEMA.



SIENINĖ SISTEMA.
DURYS STUMIASI Į ŠONĄ, PAGAL SIENĄ.
SISTEMOS: PORTA, ALU, JUODA, SLIDE, EFEKT

→ Susipažinkite su sulankstomų ir stumdomų PORTA durų **privalumais**

- ✓ Stumdomos sistemos **suderinamos su visomis PORTA** durų varčių KOLEKCIJOMIS.
- ✓ Jas galima montuoti, pavyzdžiui, tarp virtuvės ir svetainės, taip **sujungiant abu kambarius arba juos atskiriant** - priklausomai nuo jūsų poreikių.
- ✓ Jos užima mažiau vietos / **sutaupysite vietos.**
- ✓ **Lieka daugiau vietos baldų išdėstymui**, vazoniniams augalams ar kitiems dekoratyviniams elementams.



PATARIMAS!

Įsigykite KOMPLEKTĄ:
durų varčią + stumdomą
sistemą + rankenėlę



ALFA sulankstomos durys



ALFA, BETA, Natūralus Ažuolas apdaila



DURŲ ATIDARYMO BŪDAS* (vaizdas iš viršaus)

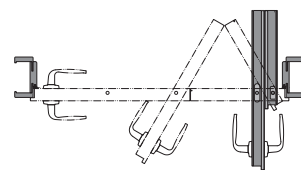

Dešinės durys

DURŲ VARČIA SU UŽLAIDA

- Komplektą sudaro:**
 bėgelis (priemoka stumdomai sistemai)
 • dviejų dalių durų varčia
 • PORTA SYSTEM durų stakta (pritaikyta)

GALIMOS DAŽŲ SPALVOS, pavyzdžiai žr. p. 234 – 241.



Portadecor laminatas



Portaperfect 3D laminatas



Matinis lakuotas laminatas



CPL HQ 0,2 mm laminatas

TECHNINĖ INFORMACIJA

DURŲ VARČIOS KONSTRUKCIJA

Kartono korio arba perforuotos plokštės užpildas kurio konstrukcija sustiprinta spygliuočių medienos fanera (už papildomą mokestį).

ALFA - dviejų dalių, asimetrinio padalinimo durys su standartinė spygna ir staktos plokštele.

PRIEDAI

- tarpinė
- trys paslėpti sidabriniai vyriai
- spygnos mechanizmas: universaliam rakteliui, WC suktukui arba rakinamam cilindriui.
- staktos plokštelė

DURŲ STAKTOS

- Pritaikyta PORTA SYSTEM stakta, reguliavimo intervalai nuo B iki K, žr. p. 188.

PASTABOS

- Nacionalinis techninis vertinimas ITB-KOT-2017/0184, 2 leidimas
- Matmenys pateikti lentelėje 1, žr. p. 224.

*PASTABA: dėl furnitūros ypatumų atidarius duris šiek tiek sumažėja švaraus praėjimo plotis (apie 10cm).

PAPILDOMA PRIEMOKA:

- ALFA bėgelis (papildoma priemoka) plotis 100'
- Perforuotos plokštės užpildas
- durų varčia: CPL 0,2 mm - II GRUPĖ
- durų stakta: CPL 0,2 mm - II GRUPĖ
- Ventiliacinės skylutės arba ventiliacinė anga
- rankena ir užrakto apdaila

(p. 213)

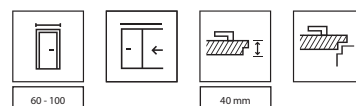

BETA sulankstomos durys



ALFA, BETA, baltos spalvos apdaila



DURŲ ATIDARYMO BŪDAS* (vaizdas iš viršaus)

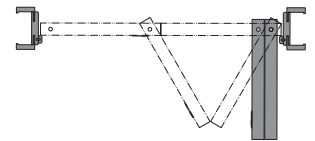

Dešinės durys

DURYS BE UŽLAIDOS

- Komplektą sudaro: bėgelis
• dviejų dalių durų varčia
• PORTA SYSTEM durų stakta (pritaikyta)

GALIMOS DAŽŲ SPALVOS, pavyzdžiai žr. p. 234 – 241.



Standartiniai dažai
Portadecor laminatas
Portasynchro laminatas



Portaperfect 3D laminatas



Matinis lakuotas laminatas



CPL HQ 0,2 mm laminatas

TECHNINĖ INFORMACIJA

DURŲ VARČIOS KONSTRUKCIJA

Kartono korio arba perforuotos plokštės užpildas kurio konstrukcija sustiprinta spygliuočių medienos fanera (už papildomą mokesčį).

Beta - simetriškai padalytos dviejų dalių durys be spynos.

PRIEDAI

- bėgelis
- tarpinė
- trys paslėpti sidabriniai vyriai
- apvali traukimo rankenėlė

DURŲ STAKTOS

- Pritaikyta PORTA SYSTEM stakta, reguliavimo intervalai nuo B iki K, žr. p. 188.

PASTABOS

- Nacionalinis - Techninis įvertinimas ITB-KOT-2017/0184, 2 leidimas
- Matmenys pateikti lentelėje 1, žr. p. 224.

PAPILDOMA PRIEMOKA:

BETA bėgelis įeina į durų staktos kainą

Perforuotos plokštės užpildas

durų varčia: CPL 0,2 mm - II GRUPĖ

durų stakta: CPL 0,2 mm - II GRUPĖ

Ventiliacinės skylutės arba ventiliacinė anga

be papildomo mokesčio

*PASTABA: dėl furnitūros ypatumų atidarius duris šiek tiek sumažėja švaraus praėjimo plotis. (apie 10cm).



60-90



40 mm



PORTA Stumdoma sistema



Stumdoma sistema PORTA, PORTA CONCEPT, modelis A.9, Pilka apdaila



Komplektą sudaro:

- sieninė stumdoma sistema
- durų varčia
- durų stakta* (tunelinė versija)

GALIMOS DAŽŲ SPALVOS, pavyzdžiai žr. p. 234 – 241.



Portadecor laminatas
Portasynchro 3D
laminatas



Premium lakuotas laminatas
Portaperfect 3D laminatas
Natūralaus ąžuolo lukštas Satin,
Select Natūalaus ąžuolo lukštas



Matinis lakuotas laminatas



CPL HQ 0,2 mm laminatas
Gladstone / Halifax

TECHNINĖ INFORMACIJA

KONSTRUKCIJA

Sieninę stumdomą sistemą sudaro: bėgėlis su ratukais, bėgėlio dangtelis ir durų stabdis. Bėgėlio uždanga ir durų atrama pagamintos iš MDF. Natūralus lukštas padengtas pusiau matiniu laku.

Į KAINĄ ĮSKAIČIUOTI PRIEDAI

- bėgėlis su ratukais
- staktos plokštelė
- klijuojamas šepetėlis
- varčią stabilizuojančios kreipiančiosios tvirtinamos prie grindų.

DURŲ STAKTOS

- PORTA SYSTEM tunelinė stakta, p.188
- Matmenys pateikti 6 lentelėje žr. p.227.

PASTABOS

- Nacionalinis - Techninis įvertinimas ITB-KOT-2017/0184, 2 leidimas
- **Universalus atidarymas (kairė/dešinė). Atidarymo kryptį galima keisti durų atramą montuojant kairėje arba dešinėje PORTA SYSTEM tunelinės staktos pusėje.**

*į kainą neįeina

PAPILDOMA PRIEMOKA:

CPL apdaila 0,2 mm - II GRUPĖ
natūralaus lukšto apdaila: Baltas Ažuolas, Satin
natūralaus lukšto apdaila: Ažuolas Satin Juoda

ALU stumdoma sistema



Stumdoma sistema ALU, Porta Decor, modelis Solid, Balta apdaila



Komplektą sudaro:

- sieninė stumdoma sistema (bėgelis)
- durų varčia
- durų stakta* (tunelinė versija)

GALIMOS TUNELINĖS STAKTOS APDAILOS spalvų pavyzdžiai pateikti p. 234 – 241.



Portadecor laminatas
Portasynchro 3D laminatas



Premium lakuotas laminatas
Portaperfect 3D laminatas
Natūralaus ąžuolo lukštas Satin
Select Natūalaus ąžuolo lukštas



Matinis lakuotas laminatas



CPL HQ 0,2 mm laminatas
Gladstone / Halifax

TECHNINĖ INFORMACIJA

ALU STUMDOMA SISTEMOS KONSTRUKCIJA

Šią sistemą sudaro: bėgelis ir durų varčią laikantis profilis. Dalys pagamintos iš aliuminio.

Į KAINĄ ĮSKAIČIUOTI PRIEDAI

- varčią stabilizuojančios kreipiančiosios tvirtinamos prie grindų.

DURŲ STAKTOS

- PORTA SYSTEM tunelinė stakta žr. p. 188
- Matmenys pateikti 6 lentelėje, žr. p. 227.

PASTABOS

- Universalus atidarymas (kairė/dešinė).
- Norint tinkamai sumontuoti stumdoma sistemą, varčią ir tunelinę staktą, durų varčia turi būti vienu dydžiu didesnė. Pavyzdžiui, 70' pločio stumdoma sistema ir tunelinė stakta komplektuojama su 80' pločio varčia, 80' pločio sistema ir stakta su 90' pločio varčia, 150' --> 2x 80', 170' --> 2x 90'; ir t.t.
- Nėra spynos su kabliu pasirinkimo.

* į kainą neįeina

PAPILDOMA PRIEMOKA TUNELINEI STAKTAI

CPL 0,2 mm laminatas II GRUPĖ
natūralaus lukšto apdaila: Baltas ąžuolas, Satin
natūralaus lukšto apdaila: ąžuolas Satin Juoda

Stumdoma sistema COMPACT



COMPACT stumdoma sistema, Porta CONCEPT, modelis A.9 Skandinavijos Ažuolas apdaila



užraktas su kabliu



Metalinė kasetė (kišenė)

GALIMOS DAŽŲ SPALVOS, pavyzdžiai žr. p. 234 – 241.



Portadecor laminatas
Portasynchro 3D
laminatas



Premium lakuotas laminatas
Portaperfect 3D laminatas



Premium Plus UV dažai
Matinis lakuotas laminatas



CPL HQ 0,2 mm laminatas
Gladstone / Halifax

DURŲ ATIDARYMO BŪDAS* (vaizdas iš viršaus)

Kasetinė sistema COMPACT (tunelinė stakta, metalinė kasetė skirta 125 mm storio sienai)



Tunelinė stakta su natūralaus lukšto apdaila galima pagal Porta CONTRACT individualų užsakymą.

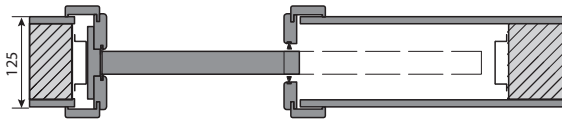

COMPACT tunelinės staktos skirtos 100 mm ir 150 mm storio sienoms.

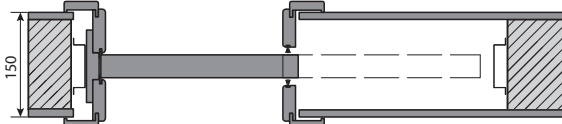
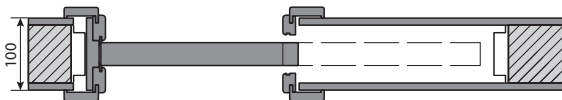

PASTABA! Porta Compact tunelinė stakta skirta Porta ir kitų žinomų Europos gamintojų kasetėms. Prieš montuojant Compact tunelinę staktą su kito gamintojo kasete, būtina patikrinti So/Ho matmenis.

TECHNINĖ INFORMACIJA

COMPACT SISTEMOS KONSTRUKCIJA

125 mm storio sienai skirtą sistemą sudaro: tunelinė stakta iš MDP ir MDF, į sieną montuojama cinkuoto plieno kasetė su bėgeliu.

Į KOMPLEKTO KAINĄ ĮSKAIČIUOTI PRIEDAI

- kasetė 125 mm storio sienai
- bėgelis su ratukais ir varčios kreipiančiosios tvirtinamos prie grindų.
- užraktas su kabliu (pasirinktinai už papildomą mokestį)
- Aptatinis šepetėlis saugantis nuo dulkių. saugantis nuo dulkių. (staktos skirtos 125 mm ir 150mm storio sienoms).
- Tunelinė stakta 125 mm storio sienai

DURŲ STAKTOS

- Durų staktos - tunelinė versija. Skirtos 100 mm, 125 mm, 150 mm storio sienoms.
- Tunelinė stakta skirta 125 mm storio sienai, tinka PORTA kasetei.
- Visos aukščiau minėtos tunelinės staktos tinka pagrindinių Europos gamintojų kasetėms (būtina tikrinti Ho/So matmenis)
- COMPACT, matmenys žr. 6 lentelę, p. 227.

PASTABOS

- Kasetinė sistema skirta 125 mm storio gipso kartono sienoms.
- Galima užsakyti praplatingimus tunelinei staktai pagal individualų užsakymą.
- 100 mm pločio tunelinė stakta skirta varčioms be stiklinimo ir dekoratyvinio frezavimo.

PAPILDOMA PRIEMOKA:

CPL apdaila 0,2 mm - II GRUPĖ
sinchronizuojanti uždarymo sistema dvivėrėms durims.

BERĖMĖ stumdoma sistema



BERĖMĖ stumdoma sistema, dažyta Premium dažais



durų varčia su kablio užraktu



patraukiamos rankenėlės (ovalo arba kvadrato formos)

GALIMOS APDAILOS nurodytos 29 p.

DURŲ ATIDARYMO BŪDAS* (vaizdas iš viršaus)

Šiai sistemai nereikia durų staktos ir apvadų.
kasetė skirta gipso kartono sienoms.

Stumdoma sistema skirta 100 mm storio sienai.



Stumdoma sistema skirta 125 mm storio sienai.

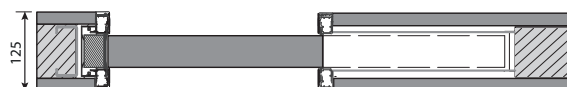

TECHNINĖ INFORMACIJA

BERĖMĖS SISTEMOS KONSTRUKCIJA

Stumdoma sistema pagaminta iš aliuminio profilių pritaikytų montuoti gipso kartono ar mūro sienose. Tinka 40 mm storio varčioms.

Ši sistema turi komplektą visų reikalingų priedų, leidžiančių atlikti tikslų sistemos montavimą ir varčios reguliavimą (varčios gylio sienoje, varčios aukščio staktos atžvilgiu reguliavimą +/-2,5 mm), taip pat nuimamą durų atramą (siją) leidžiančią pakeisti varčią, tarpinių komplektą, kreipiančiąsias, guolius.

Į KAINĄ ĮSKAIČIUOTI PRIEDAI

- Metalinė kasetė (kišenė)
- užraktas su kabliu (pasirinktinai už papildomą mokestį)

DURŲ VARČIOS KONSTRUKCIJA

Kartono korio arba perforuotos plokštės užpildas (pasirinktinai už papildomą mokestį).
Konstrukcija dengta HDF plokšte.

PASTABOS

- Norma PN EN 14351-2:2018-12 - durų varčia.
- Nacionalinis - Techninis įvertinimas ITB-KOT-2020/1281, 1 leidimas - stumdoma sistema.
- Sistema pritaikyta 100 mm arba 125 mm storio gipso kartono sienai.
- Matmenys pateikti 6 lentelėje žr. p.227.

PAPILDOMA PRIEMOKA:

Perforuotos plokštės užpildas
užraktas su kabliu ir traukiama rankenėlė
ovalo arba kvadrato formos rankenėlė
CPL apdaila 0,2 mm - II GRUPĖ
Natūralaus lukšto apdailoms Select, Uosis, Ažuolas 1, Ažuolas Matinis
Natūralaus lukšto apdailai Select, Riešutas

Stumdoma sistema Juoda



Stumdoma sistema Juoda, tipas REA



REA tipas



LUNA tipas



Juoda rankenėlė



modelis 1

modelis 2

modelis 3

modelis 4

modelis 5

GALIMOS APDAILOS

Premium UV dažai ♥♥♥♥♥◇◇



Premium Plus UV dažai ♥♥♥♥♥◇◇



TECHNINĖ INFORMACIJA

DURŲ VARČIOS KONSTRUKCIJA

Kartono korio arba perforuotos plokštės užpildas (už papildomą mokestį). Konstrukcija dengta HDF plokšte.

Į KOMPLEKTO KAINĄ ĮSKAIČIUOTI PRIEDAI

- 2000 mm ilgio bėgelis

PASTABOS

- Norma PN EN 14351-2:2018-12.
- Universalus atidarymas (kairė/dešinė).
- Kompletas skirtas montuoti vienu dydžiu mažesnėje angoje. Išsamesnė informacija p. 228
- Nėra spynos su kabliu pasirinkimo galimybės.
- Dvivėrems durims reikia užakyti dvi stumdomas sistemas, dvi varčias ir laikiklius.
- Jei naudojami laikikliai, galima atitraukti varčią nuo sienos 10 mm. Yra galimybė rinktis Juoda sistemą su kita PORTA kolekcijos varčia.
- LUNA tipo Juoda sistemai galima rinktis bet kurią stumdomą varčią.
- REA tipo Juoda sistema tinkama tik varčioms su perforuotos plokštės užpildu.

PAPILDOMA PRIEMOKA:

Perforuotos plokštės užpildas
juoda rankenėlė vienai pusei
ovali rankenėlė stumdomoms durims
dvivėrių durų sujungimas
du uždarymo ribotuvai
5 laikiklių rinkinys

SLIDE



EFEKT



GALIMOS APDAILOS SLIDE SISTEMAI

Portaperfect 3D laminatas ♥♥♥♥♥◇



Gladstone / Halifax ♥♥♥♥♥◇



GALIMOS APDAILOS EFEKT SISTEMAI

Portaperfect 3D laminatas ♥♥♥♥♥◇



Gladstone / Halifax ♥♥♥♥♥◇

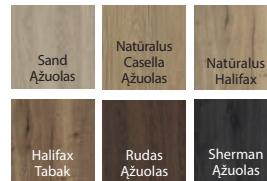

Premium dažai ♥♥♥♥♥◇



Matinis lakuotas laminatas ♥♥♥♥♥◇



TECHNINĖ INFORMACIJA

SLIDE sistema

DURŲ VARČIOS KONSTRUKCIJA

Perforuotos plokštės užpildas. Konstrukcija dengta HDF plokšte.

Į KOMPLEKTO KAINĄ ĮSKAIČIUOTI PRIEDAI

- 2000 mm ilgio bėgelis
- du uždarymo ribotuvai

PASTABOS

- Norma PN EN 14351-2:2018-12.
- Kompletas skirtas montuoti vienu dydžiu mažesnėje angoje. Išsamiau žr. 6 lentelę, p. 228.
- Nėra spynos su kabliu pasirinkimo galimybės.

PAPILDOMA PRIEMOKA:

ovali rankenėlė stumdomoms durims

EFEKT sistema

DURŲ VARČIOS KONSTRUKCIJA

Perforuotos plokštės užpildas. Konstrukcija dengta HDF plokšte.

Į KAINĄ ĮSKAIČIUOTI PRIEDAI

- bėgelis

PASTABOS

- Norma PN EN 14351-2:2018-12.
- Nėra spynos su kabliu pasirinkimo galimybės.
- Sistemos apkrova: 80 kg.
- tarpas tarp durų varčios ir sienos: 10 mm. Montuojant šis tarpas gali būti papildintas naudojant viršutinio bėgelio laikiklį (į kainą neįeina). Kita išeitis - užsakyti reikiamo dydžio varčią pagal PORTA CONTRACT individualų užsakymą.
- Durų sistema montuojama trimis dydžiais mažesnėje angoje, pavyzdžiui: 60' pločio angai reikalinga 90' pločio varčia.
- Matmenys pateikti 6 lentelėje žr. p.228.

PAPILDOMA PRIEMOKA:

plotis 100', 110'
ovali rankenėlė stumdomoms durims

TECHNINĖS

09, 10

IR BUTO ĮEJIMO DURYS

→ MODELIŲ PASIRINKIMAS



Modelis SOLID - sukeistas natūralaus lukšto raštas*



Modelis SOLID - vertikalus natūralaus lukšto, laminato ir Gladstone/Halifax raštas.



Modelis SOLID - horizontalus natūralaus lukšto, laminato ir Gladstone/Halifax raštas.



Modelis 1 su dekoru



Modelis 3 su dekoru



Modelis 4 su dekoru



Modelis 6 su dekoru



Modelis 7 su dekoru



Modelis 8 su dekoru



Modelis 9 su dekoru

ŠIŲ MODELIŲ PASIRINKIMAS GALIOJA:



TECHNINĖMS DURIMS

Akustinės 27 dB, 32 dB, INNOVO 37 dB, PORTA SILENCE 37 dB, EI 30, INNOVO 42 dB, 42 dB, priešgaisrinės EI 30, EI 60



BUTO ĮEJIMO DURIMS (ATKREIPKITE DĖMESĮ Į RC* ŽYMĖJIMĄ)

AGATE, OPAL, EXTREME RC 2, QUARTZ, EXTREME RC 3, EXTREME RC 4, GRANIT C klasė. C klasė



(RC 2) klasė - saugumo klasė, užtikrinanti elementarią apsaugą nuo bandymų įsilaužti naudojant bazinius įrankius, pvz., atsuktuvą, pleišta, žnyplę, plaktuką.

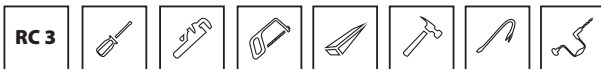

(RC 3) klasė - saugumo klasė, užtikrinanti apsaugą nuo bandymų įsilaužti naudojant sunkiuosius įrankius, pvz., laužtuvą, vinių traukimo įrankį, mechaninį grąžtą.

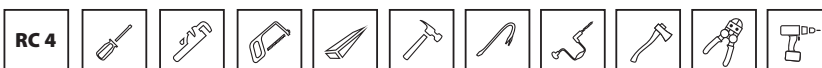

(RC 4) klasė - saugumo klasė, užtikrinanti apsaugą nuo bandymų įsilaužti naudojant tokius įrankius, kaip kirvį, vielos pjaustytuvą, reples ar grąžtą.

RC - tai atsparumo klasė apibūdinanti gamtinio atsparumą smurtiniam įsibrovimui į saugomas patalpas.

PASTABA! Modeliai su dekoru:

- Vertikalaus rašto laminatas

- 3, 6, 9 modelių Gladstone/Halifax apdailos raštas pagal dekorą kryptį.

- natūralaus lukšto raštas pagal dekorą kryptį.

*modelis galimas tik su šiomis apdailomis: Natural Select, Natural Uosis, Riešutas.



PATARIMAS!
Įsigykite komplektą:
durys + rankena





Akustinės 32 dB, Balta apdaila

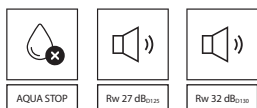

cilindrinė spyna



3 dalių vyriai

Modelius rasite p. 142

DURŲ GARSO IZOLIACIJOS KLASĖ

- $R_w=27$ dB (27-31 dB)*
- $R_w=32$ dB (32-36 dB)*

* Dėl išsamių bandymų rezultatų kreiptis į gamintoją.

Akustinės 27 dB, 32 dB

GALIMOS APDAILOS



PASTABA! Natūralus lukštas varčiai (išskyrus Uosis ir Riešutas apdailas) gali būti pagamintas vertikalaus arba horizontalaus rašto.

TECHNINĖ INFORMACIJA

PRIEDAI

- trys įsukami vyriai (reguliuojamai durų staktai PORTA SYSTEM 27dB) arba trijų dalių vyriai (reguliuojamai durų staktai PORTA SYSTEM 32dB ir plieninei durų staktai 27dB, 32dB).
- cilindrinė spyna
- automatinis slenktis
- durų staktos tarpinė
- durų stakta
- durų varčios su CPL HQ arba Gladstone/Halifax apdaila kraštai kantuojami ABS juosta.

DURŲ STAKTOS

- Reguliuojama PORTA SYSTEM durų stakta (27dB)
- Sustiprinta PORTA SYSTEM reguliuojama durų stakta (32dB)
- 100 mm pločio plieninė kampinė stakta
- PROJECT BIS, PROJECT PREMIUM durų stakta (204)

PASTABOS

- Techninis įvertinimas ITB-KOT-2017/0096, 2 leidimas (Rw=27dB)
- Techninis įvertinimas ITB-KOT-2017/0007 2 leidimas (Rw=32dB)
- Akustinės izoliacijos klasė Rw=27 dB (intervalas 27÷31 dB) _{D1+25} dB.
- Techninis įvertinimas ITB-KOT-2017/0007, 1 leidimas (Rw=25dB)
- 32 dB durų varčia sustiprinta durų pritraukėjui.
- Pločio 60" pasirinkimas galioja tik lygioms durims.
- **TECHNO PORTA technologijos dėka, varčių su laminato apdaila apatiniai kraštai apsaugoti nuo drėgmės.**

PAPILDOMA PRIEMOKA:

plotis 100'
kaiščiai arba montavimo ankeriai (plieninei durų staktai)
reguliuojama plieninės staktos spynos plokštelė
trijų dalių vyriai su Porta SYSTEM 27 dB durų stakta
natūralaus lukšto dekoravimas juostelėmis (iš vienos pusės, iš abiejų kaina - x 2).
laminato apdailos dekoravimas juostelėmis (iš vienos pusės, iš abiejų kaina- x 2).
durų stakta: Poliesterio dažai - II GRUPĖ
durų stakta: CPL 0,2 mm - II GRUPĖ
durų stakta: natūralaus lukšto apdaila Juoda
durų stakta: natūralaus ažuolo lukštas Satin (kitos spalvos)
durų stakta: Natūralaus lukšto apdaila Baltas Ažuolas, Satin
durų stakta: Natūralaus lukšto apdaila Riešutas
durų varčia: Gladstone/Halifax apdaila, vertikalus medžio raštas
durų varčia: CPL 0,2 mm ir 0,7 mm - II GRUPĖ
durų varčia: modelis su sukeistu medžio raštu, natūralaus lukšto apdaila, Ažuolas, Uosis, Riešutas.
durų varčia: modelis su sukeistu medžio raštu, Select natūralaus lukšto apdaila
durų varčia: natūralaus ažuolo lukštas Satin (kitos spalvos)
durų varčia: natūralaus lukšto apdaila Baltas Ažuolas
durų varčia: natūralaus lukšto apdaila Riešutas
durų varčia: natūralaus lukšto apdaila Select Juoda
plieninio profilio staktos uždengimas su apvalu PROJECT BIS
plieninio profilio staktos uždengimas su apvalu PROJECT Premium
plieninis durų staktos profilis nuo 101 iki 150 mm
plieninis durų staktos profilis nuo 151 iki 270 mm
plieninis durų staktos profilis nuo 271 iki 390 mm
plieninė durų stakta nuo 80 iki 100 mm be papildomo mokesčio.
durų pritraukėjo sutvirtinimas PORTA SYSTEM staktai
durų pritraukėjo sutvirtinimas - durų varčiai 27 dB
durų pritraukėjo sutvirtinimas plieninei durų staktai
rankena ir užraktas apdaila

(p. 217)

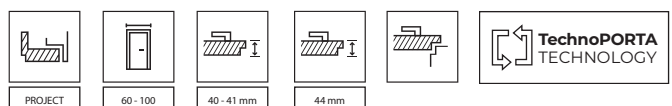



INNOVO 37 dB, Juoda apdaila

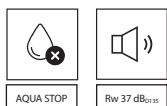

AQUA STOP

Rw 37 dB₀₁₂₅SERTIFIKUOTAS
CPLLAMINATAS

Modelius rasite p. 142

INNOVO 37 D_B DURŲ GARSO IZOLIACIJOS KLASĖ:

- Rw=37 dB (37-41 dB)

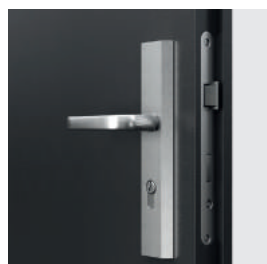

cilindrinė spyna



automatinis slenkstis



trijų dalių vyriai



trijų dalių vyriai

GALIMOS APDAILOS

	CPL HQ 0,2 laminatas				CPL HQ 0,7 laminatas		
I GRUPĖ	Balta	Pilka Euroinvest	Atracitas HPL/CPL laminatas	Milano Ažuolas 4	Balintas Riešutas	Milano Ažuolas 1	Sand Ažuolas
	Auksinis Craft Ažuolas	Natūralus Ažuolas	Natūralus Riešutas (matinis)	Riešutas Modena 1	Milano Ažuolas 5		
II GRUPĖ	Šviesus Betonas	Tamsus Betonas	Tamsi Struktūra	Juoda	NAUJIENA Lorenzo Ažuolas	Natūrali Hikorija	
	Gladstone / Halifax						
	Smėlėtas Ažuolas	Natūralus Casella Ažuolas	Natūralus Halifax	Tabakas Halifax	Rudas Ažuolas	Sherman Ažuolas	

TECHNINĖ INFORMACIJA

DURŲ VARČIOS KONSTRUKCIJA

INNOVO karkasą sudaro specialiai, garsą izoliuojanti trijų sluoksnių klijuotos spygliuočių medienos konstrukcija. Konstrukcija dengta HDF plokšte. Durys su užlaida. Varčios kraštai kantuojami ABS juosta.

PRIEDAI

- du arba trys 3 dalių vyriai
- aukščiausios naudojimo kategorijos spyna - 3 klasė pagal PN-EN 12209
- automatinis slenkstis

DURŲ STAKTOS

- Reguliuojama PORTA SYSTEM durų stakta, skirta 120-300 mm storio sienoms.
- 100 mm pločio kampinio profilio plieninė durų stakta. Pagaminta iš abipusiai cinkuoto 1,5 mm plieno lakšto.

PASTABOS

- Norma PN EN 14351-2:2018-12.
- Jei naudojama kita furnitūra nei ta, kurią siūlo PORTA, būtina laikytis garantijoje nurodytų gairių.
- Galima rinktis lygias arba su dekoratyvinėmis juostelėmis.
- Durų varčia sutvirtinta durų pritraukėjo montavimui.
- Durų spynos ašelės matmuo 9x9. Perkant bet kurią PORTA rankeną, reikalingas metalinis ašelės adapteris 9/8.
- **Apatinis varčios kraštas apsaugotas nuo drėgmės pagal PORTA AQUA STOP technologiją.**

PAPILDOMA PRIEMOKA:

plotis 100'
laminato apdailos dekoravimas juostelėmis (iš vienos pusės, iš abiejų kaina- x 2).
durų stakta: Poliesterio dažai - II GRUPĖ
durų stakta: CPL 0,2 mm - II GRUPĖ
durų varčia: Gladstone/Halifax apdaila, vertikalus medžio raštas
durų varčia: CPL 0,2 mm ir 0,7 mm - II GRUPĖ
plieninis durų staktos profilis nuo 101 iki 150 mm
plieninis durų staktos profilis nuo 151 iki 270 mm
plieninis durų staktos profilis nuo 271 iki 390 mm
durų pritraukėjo sutvirtinimas PORTA SYSTEM staktai
durų pritraukėjo sutvirtinimas plieninei durų staktai
rankena ir užrakto apdaila

(p. 217)



60 - 100

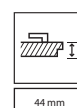

44 mm





SILENCE, Milano Ažuolas 5 apdaila (individualus užsakymas, pagal PORTA CONTRACT)

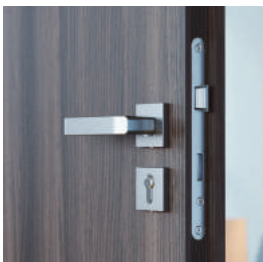
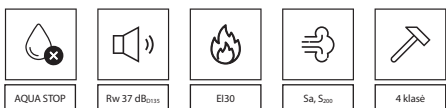

cilindrinė spyna



techniniai vyriai



automatinis slenkstis

Modelius rasite p. 142

PORTA SILENCE DURŲ AKUSTINĖ KLASĖ:

- Rw=37 dB (37-41 dB)*

* Dėl išsamių bandymų rezultatų kreiptis į gamintoją.

GALIMOS APDAILOS



Natūralus lukštas Select ◆◆◆◆◆◆◆◆



Natūralus lukštas ◆◆◆◆◆◆◆◆



PASTABA! Natūralus lukštas varčiai (išskyrus Uosis ir Riešutas apdailas) gali būti pagamintas vertikalaus arba horizontalaus rašto.

Gladstone / Halifax ◆◆◆◆◆◆◆◆

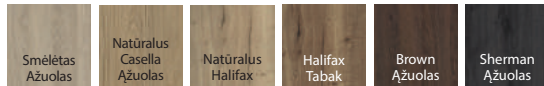

Natūralaus ažuolo lukštas Satin ◆◆◆◆◆◆◆◆

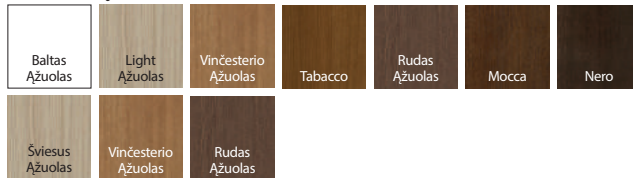

TECHNINĖ INFORMACIJA

DURŲ VARČIOS KONSTRUKCIJA

PORTA Silence karkasą sudaro specialii 5 sluoksnių garsų izoliuojanti konstrukcija, pagaminta iš klijuotos spygliuočių medienos. Konstrukcija dengta HDF plokšte. Galima rinktis duris su užlaida arba be. Durų varčios su CPL HQ arba Gladstone/Halifax apdaila kraštai kantuojami ABS juosta.

PRIEDAI

- du arba trys sustiprinti techniniai vyriai (PORTA SYSTEM ir staktos durims be užlaidos), arba trys trijų dalių vyriai (plieninė stakta durims su užlaida)
- durims su užlaida ir MDF stakta - 4 įsukami vyriai
- aukščiausios naudojimo kategorijos spyna - 3 klasė pagal PN-EN 12209
- automatinis slenkstis

DURŲ STAKTOS

- Staktą galima rinktis iš dviejų variantų: su užlaida arba be.
- Reguliuojama PORTA SYSTEM durų stakta, skirta 120-300 mm storio sienoms. Pagaminta iš faneros.
- 100 mm pločio kampinio profilio plieninė durų stakta. Pagaminta iš abipusiai cinkuoto 1,5 mm plieno lakšto.
- Standartinė MDF durų stakta 100 mm.
- PROJECT BIS durų stakta, PROJECT Premium (p. 204).

PASTABOS

- Techninis įvertinimas ITB-KOT-2017/0007, 2 leidimas (Rw=32dB).
- Nacionalinis eksploatacinių savybių deklaracija Nr. 020-UWB-0567/W.
- Norint atitikti statybos teisės aktų reikalavimus dėl priešgaisrinės ir garso izoliacijos, būtina naudoti durų pritraukėjus.
- Durų varčia ir MDF durų stakta sustiprinta durų pritraukėjui montuoti.
- Plieninė PORTA SYSTEM ir kitos plieninės durų staktos gali būti sustiprintos durų pritraukėjui.
- Priešgaisrinės durys turi būti komplektuojamos su plieninio korpuso durų rankena ir apdaila.
- Jei naudojama kita furnitūra nei ta, kurią siūlo PORTA, būtina laikytis garantijoje nurodytų gairių.
- Galima rinktis lygias arba su dekoratyvinėmis juostelėmis.
- Priešgaisrinėms durims – juostelės tik iš abiejų pusių.
- Durų spynos ašelės matmuo 9x9. Perkant bet kurią PORTA rankeną, reikalingas metalinis ašelės adapteris 9/8.
- **Apatinis varčios kraštas apsaugotas nuo drėgmės pagal PORTA AQUA STOP technologiją.**

PAPILDOMA PRIEMOKA:

- plotis 100'
- panoraminė durų akutė (laminatas)
- natūralaus lukšto dekoravimas juostelėmis (iš vienos pusės, iš abiejų kaina - x 2).
- laminato apdailos dekoravimas juostelėmis (iš vienos pusės, iš abiejų kaina - x 2).
- durų stakta: Poliesterio dažai - II GRUPĖ
- durų stakta: CPL 0,2 mm - II GRUPĖ
- durų stakta: natūralaus lukšto apdaila Juoda
- durų stakta: natūralaus ažuolo lukštas Satin (kitos spalvos)
- durų stakta: Natūralaus lukšto apdaila Baltas Ažuolas, Satin
- durų stakta: Natūralaus lukšto apdaila Riešutas
- durų varčia: Gladstone/Halifax apdaila, vertikalaus medžio raštas
- durų varčia: CPL 0,2 mm ir 0,7 mm - II GRUPĖ
- durų varčia: modelis su sukeistu medžio raštu, natūralaus lukšto apdaila, Ažuolas, Uosis, Riešutas.
- durų varčia: modelis su sukeistu medžio raštu, Select natūralaus lukšto apdaila
- durų varčia: natūralaus ažuolo lukštas Satin (kitos spalvos)
- durų varčia: natūralaus lukšto apdaila Baltas Ažuolas
- durų varčia: natūralaus lukšto apdaila Riešutas
- durų varčia: natūralaus lukšto apdaila Select Juoda
- plieninio profilio staktos uždengimas su apvadu PROJECT BIS
- plieninio profilio staktos uždengimas su apvadu PROJECT Premium
- plieninis durų staktos profilis nuo 101 iki 150 mm
- plieninis durų staktos profilis nuo 151 iki 270 mm
- plieninis durų staktos profilis nuo 271 iki 390 mm
- rankena ir užraktas apdaila

(p. 217)

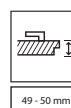
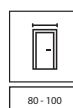
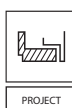



INNOVO 42 dB, Natūralus Halifax apdaila (individualus užsakymas PORTA CONTRACT)



AQUA STOP



Rw 42 dB_{STC}



EI30*



Sūk.200**



SERTIFIKUOTAS
CPLLAMINATAS

*netaikoma durims su PORTA SYSTEM stakta
**netaikoma durims su PORTA SYSTEM ir plienine stakta

Modelius rasite p. 142

AKUSTINĖ KLASĖ:

- Rw=42 dB (42-46 dB)



cilindrinė spyna



automatinis slenkstis



techniniai vyriai

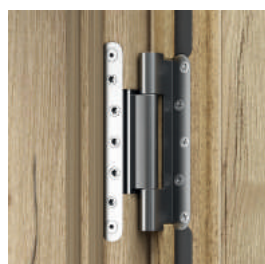

techniniai vyriai

GALIMOS APDAILOS

	CPL HQ 0,2 laminatas ♥♥♥♥♥♥				CPL HQ 0,7 laminatas ♥♥♥♥♥♥		
I GRUPĖ	Balta	Pilka Euroinvest	Atracitas HPL/CPL laminatas	Milano Ažuolas4	Balintas Riešutas	Milano Ažuolas 1	Smėlėtas Bukas
	Auksinis Craft Ažuolas	Natūralus Ažuolas	Natūralus Riešutas (matinis)	Riešutas Modena 1	Milano Ažuolas 5		
II GRUPĖ	Šviesus Betonas	Tamsus Betonas	Tamsi Struktūra	Juoda	NAUJIENA Lorenzo Ažuolas	Natūrali Hikorija	
Gladstone / Halifax ♥♥♥♥♥♥							
	Smėlėtas Ažuolas	Natūralus Casella Ažuolas	Natūralus Halifax	Tabakas Halifax	Rudas Ažuolas	Sherman Ažuolas	

TECHNINĖ INFORMACIJA

PRIEDAI

- du sustiprinti techniniai vyriai PORTA SYSTEM staktai, trys trijų dalių vyriai plieninei staktai, keturi vyriai MDF staktai.
- aukščiausios naudojimo kategorijos spyra - 3 klasė pagal PN-EN 12209
- automatinis slenkstis
- priešgaisrinė tarpinė EI30 varčiai.

DURŲ STAKTOS

- Sustiprinta reguliuojama PORTA SYSTEM durų stakta, skirta sienų storiui nuo 120 iki 300 mm. Durų staktos dalys pagamintos iš faneros.
- 100 mm pločio kampinio profilio plieninė durų stakta. Pagaminta iš 1,5 mm storio plieno lakšto. Paruošimas durų pritraukėjo sutvirtinimui.
- 100 mm pločio standartinė MDF stakta paruošta vyrių reguliavimui. Galima pagaminti 160 mm pločio fiksuotą MDF staktą pagal PORTA CONTRACT (individualų užsakymą).

PASTABOS

- Gaminyturi sertifikuojančius dokumentus.
- garso izoliavimo rodiklis $R_w=42$ dB (42-46 dB diapazonas).
- Norint atitikti statybos teisės aktų reikalavimus dėl priešgaisrinės ir garso izoliacijos, būtina naudoti durų pritraukėjus.
- Durų varčia ir MDF durų stakta sustiprinta durų pritraukėjui montuoti.
- Varčios rėmas pagamintas iš lakuotos arba beicuotos egzotinės arba ažuolo medienos.
- Priešgaisrinės durys turi būti komplektuojamos su plieninio korpuso durų rankena ir apdaila.

- Jei naudojama kita furnitūra nei ta, kurią siūlo PORTA, būtina laikytis garantijoje nurodytų gairių.
- Galima rinktis lygias arba su dekoratyvinėmis juostelėmis.
- Durų spygnos ašselės matmuo 9x9. Perkant bet kurią PORTA rankeną, reikalingas metalinis ašselės adapteris 9/8.
- **Apatinis varčios kraštas apsaugotas nuo drėgmės pagal PORTA AQUA STOP technologiją.**

PAPILDOMA PRIEMOKA:

plotis 100'
laminato apdailos dekoravimas juostelėmis (iš vienos pusės, iš abiejų kaina- x 2).
durų stakta: Poliesterio dažai - II GRUPĖ
durų stakta: CPL 0,2 mm - II GRUPĖ
durų varčia: CPL 0,2 mm ir 0,7 mm - II GRUPĖ
plieninis durų staktos profilis nuo 101 iki 150 mm
plieninis durų staktos profilis nuo 151 iki 270 mm
plieninis durų staktos profilis nuo 271 iki 390 mm
durų pritraukėjo sutvirtinimas PORTA SYSTEM staktai
durų pritraukėjo sutvirtinimas plieninei durų staktai
rankena ir užrakto apdaila

(p. 217)

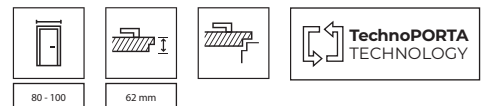

PURE 57 dB

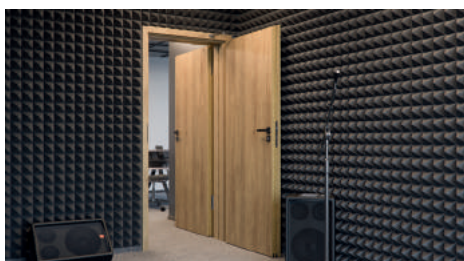
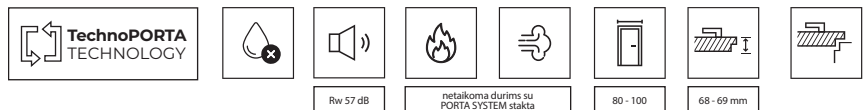

Galima užsakyti akustines duris PORTA PURE $R_w=57$ dB.
Šį gaminį galima užsakyti tiek kaip standartinį tiek kaip nestandartinį.



Akustinės 42 dB, Natūralus Riešutas (matinis) apdaila (individualus užsakymas pagal PORTA CONTRACT)



AQUA STOP



Rw 42 dB₁₀₀₀



EI30



Sa, S100

netaikoma durims su
PORTA SYSTEM stakta



SERTIFIKUOTAS
CPLLAMINATAS

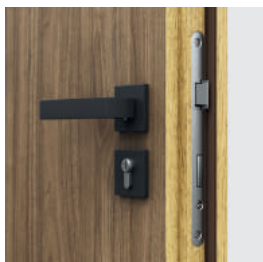

cilindrinė spyna

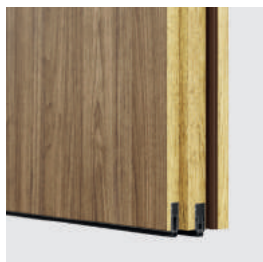

automatiniai slenksčiai
(renkantis duris su PORTA SYSTEM staka)

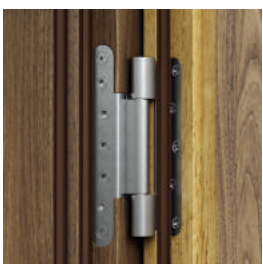

techniniai vyriai

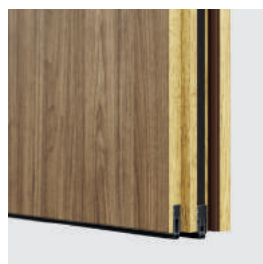

automatiniai slenksčiai
(renkantis duris su plienine ir MDF durų stakta).

Modelius rasite p. 142

AKUSTINĖ KLASĖ:

- $Rw=42$ dB (42-46 dB)*

* Dėl išsamių bandymų rezultatų kreiptis į gamintoją.

GALIMOS APDAILOS



Natūralus lukštas Select ◆◆◆◆◆◆◆◆

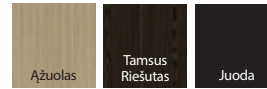

Natūralus lukštas ◆◆◆◆◆◆◆◆



PASTABA! Natūralus lukštas varčiai (išskyrus Uosis ir Riešutas apdailas) gali būti pagamintas vertikalaus arba horizontalaus rašto.

Gladstone / Halifax ◆◆◆◆◆◆◆◆

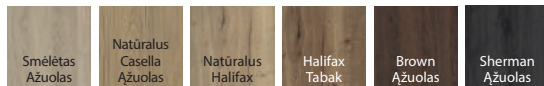

Natūralus ažuolo lukštas Satin ◆◆◆◆◆◆◆◆



TECHNINĖ INFORMACIJA

PRIEDAI

- du sustiprinti techniniai viriai, trys MDF staktai (E130).
- aukščiausios naudojimo kategorijos spyra - 3 klasė pagal PN-EN 12209
- du automatiniai slenksčiai
- guminė tarpinė tvirtinama perimetru durų varčioje ir staktos griovelyje.
- priešgaisrinė tarpinė E130 varčiai.

DURŲ STAKTOS

- Sustiprinta reguliuojama PORTA SYSTEM durų stakta, skirta sienų storiui nuo 120 iki 300 mm. Durų staktos dalys pagamintos iš faneros.
- 120 mm pločio kampinio profilio plieninė durų stakta. Pagaminta iš 1,5 mm storio plieno lakšto. Paruošimas durų pritraukėjo sutvirtinimui.
- Standartinė MDF stakta paruošta virių reguliavimui. Galima pagaminti 160 mm pločio fiksuotą MDF staktą pagal PORTA CONTRACT (individualų užsakymą).
- PROJECT BIS durų stakta, PROJECT Premium (p. 204).

PASTABOS

- Techninis įvertinimas ITB-KOT-2017/0096, 2 leidimas.
- Nacionalinė eksploatacinių savybių deklaracija No 020-UWB-2985/W (negalioja durims 42 dB su PORTA SYSTEM stakta).
- garso izoliavimo rodiklis $R_w=42$ dB (42-46 dB diapazonas).
- Norint atitikti statybos teisės aktų reikalavimus dėl priešgaisrinės ir garso izoliacijos, būtina naudoti durų pritraukėjus.
- Durų varčia sutvirtinta durų pritraukėjo montavimui.
- Varčios rėmas pagamintas iš lakuotos arba beicuotos egzotinės arba ažuolo medienos.
- Priešgaisrinės durys turi būti komplektuojamos su plieninio korpuso durų rankena ir apdaila.
- Jei naudojama kita furnitūra nei ta, kurią siūlo PORTA, būtina laikytis garantijoje nurodytų gairių.
- Durų spyros ašelės matmuo 9x9. Perkant bet kurią PORTA rankeną, reikalingas metalinis ašelės adapteris 9/8.
- **Apatinis laminuotos varčios kraštas apsaugotas nuo drėgmės pagal PORTA AQUA STOP technologiją.**

PAPILDOMA PRIEMOKA:

plotis 100'
panoraminė durų akutė (laminatas)
natūralaus lukšto dekoravimas juostelėmis (iš vienos pusės, iš abiejų kaina - x 2).
laminato apdailos dekoravimas juostelėmis (iš vienos pusės, iš abiejų kaina - x 2).
durų stakta: Poliesterio dažai - II GRUPĖ
durų stakta: CPL 0,2 mm - II GRUPĖ
durų stakta: natūralaus lukšto apdaila Juoda
durų stakta: natūralaus ažuolo lukštas Satin (kitos spalvos)
durų stakta: Natūralaus lukšto apdaila Baltas Ažuolas, Satin
durų stakta: Natūralaus lukšto apdaila Riešutas
durų varčia: CPL 0,2 mm ir 0,7 mm - II GRUPĖ
durų varčia: modelis su sukeistu medžio raštu, natūralaus lukšto apdaila, Ažuolas, Uosis, Riešutas.
durų varčia: modelis su sukeistu medžio raštu, Select natūralaus lukšto apdaila
durų varčia: natūralaus ažuolo lukštas Satin (kitos spalvos)
durų varčia: natūralaus lukšto apdaila Baltas Ažuolas
durų varčia: natūralaus lukšto apdaila Riešutas
durų varčia: natūralaus lukšto apdaila Select Juoda
plieninio profilio staktos uždengimas su apvalu PROJECT BIS
plieninio profilio staktos uždengimas su apvalu PROJECT Premium
plieninis durų staktos profilis nuo 101 iki 150 mm
plieninis durų staktos profilis nuo 151 iki 270 mm
plieninis durų staktos profilis nuo 271 iki 390 mm
durų pritraukėjo sutvirtinimas PORTA SYSTEM staktai rankena ir užrakto apdaila

(p. 217)

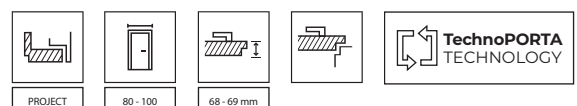



Priešgaisrinės durys EI30, Rudas Ažuolas apdaila



AQUA STOP



EI30



EI60



Sa, S₂₀₀



Rw 32 dB_{st,10}



SERTIFIKUOTAS
CPLLAMINATAS



lygios (EI30)



modelis 2 (EI60)



modelis 3 (EI30, EI30 soft)



Specialių stiklintų užsakymų pavyzdžiai (EI30)



Modelius rasite p. 142

DURŲ EI30 IR EI60 AKUSTINĖ KLASĖ:

- Rw=32 dB (32-36 dB)*

* Dėl išsamių bandymų rezultatų kreiptis į gamintoją.

Priešgaisrinės durys EI30, EI60

GALIMOS APDAILOS

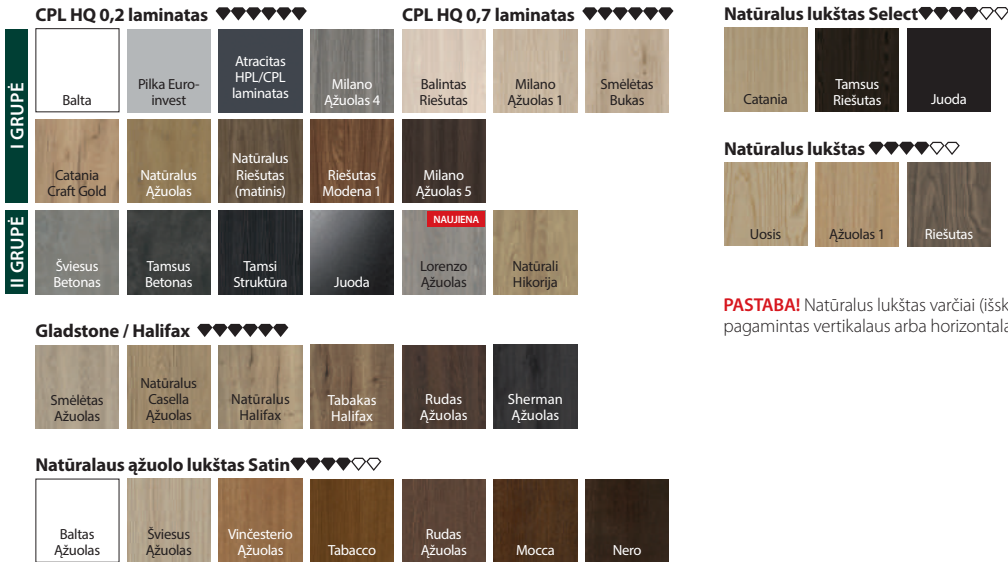

PASTABA! Natūralus lukštas varčiai (išskyrus Uosis ir Riešutas apdailas) gali būti pagamintas vertikalaus arba horizontalaus rašto.

TECHNINĖ INFORMACIJA

PIEDAI

- vyriai: du arba trys (EI 30); keturi (EI 30 soft, EI 60)
 - cilindrinė spyna
 - skaidrus, priešgaisrinis stiklas (nustatytu dydžiu, nepriklauso nuo durų varčios matmens)
 - priešgaisrinė tarpinė EI30 Rw=42 dB durims.
 - automatinis slenkstis
- Durų varčios su CPL HQ arba Gladstone/Halifax apdaila kraštai kantuojami ABS juosta.

DURŲ STAKTOS

- Standartinė MDF EI30 100 mm pločio stakta ir reguliuojama (mažiausiai 160 mm) komplektuojama su reguliuojamais vyriais: sustiprintais techniniais EI30 durims, reguliuojamais įsukamais EI30 soft durims.
- Medinė 120 mm pločio durų stakta (EI 60), pagaminta iš trisluoksnės klijuotos spygliuočių medienos, su reguliuojamais įsukamais vyriais.
- 100 mm pločio kampinio profilio plieninė durų stakta. Pagaminta iš 1,5 mm storio karštai cinkuoto plieno lakšto. Komplektuojama su trijų dalių vyriais, kaiščiais ir yra paruošta durų pritraukėjo sustiprinimui.
- PROJECT BIS durų stakta, PROJECT Premium (p.).204
- EI 30: PROJEKT Premium durų stakta (p. 204) EI 60: PROJEKT Premium durų stakta. Gaminys turi sertifikuojančius dokumentus. Galima užsakyti kaip individualų užsakymą. Daugiau informacijos Investment kataloge ir prekybos vietose.

PASTABOS

- EI 30 - Techninis įvertinimas ITB-KOT-2017/0007, Nr. 2, ir nacionalinė eksploatacinių savybių deklaracija Nr. 020-UWB-2978/W.
- EI 60 – techninis įvertinimas ITB-KOT-2018/0407, 2 leidimas.
- Nacionalinė eksploatacinių savybių deklaracija Nr. 020-UWB-2707/W.
- Norint atitikti statybos teisės aktų reikalavimus dėl priešgaisrinės ir garso izoliacijos, būtina naudoti durų pritraukėjus.
- Durų varčia ir stakta sustiprintos durų pritraukėjo montavimui.
- Priešgaisrinės durys turi būti komplektuojamos su plieninio korpuso durų rankena ir apdaila.
- Jei naudojama kita furnitūra nei ta, kurią siūlo PORTA, būtina laikytis garantijoje nurodytų gairių.
- Akustinės izoliacijos klasė Rw=32 dB (intervalas 32+36 dB).
- EI60 durims galimybė rinktis dydį '100', tik pagal PORTA CONTRACT individualų užsakymą. Dvivėrių durų pasirinkimas netaikomas EI30 SOFT durims.
- **Apatinis laminuotos varčios kraštas apsaugotas nuo drėgmės pagal PORTA AQUA STOP technologiją.**

PAPILDOMA PRIEMOKA:

- dvivėrės durys
 - plotis 100' EI30 durims
 - panoraminė durų akutė (EI60 su laminato apdaila)
 - trečias vyris MDF staktai
 - natūralaus lukšto dekoravimas juostelėmis (iš vienos pusės, iš abiejų kaina - x 2).
 - laminato apdailos dekoravimas juostelėmis (iš vienos pusės, iš abiejų kaina- x 2).
 - reguliuojama durų stakta natūralaus lukšto apdaila: Ažuolas Satin Baltas
 - durų stakta: Poliesterio dažai - II GRUPĖ
 - durų stakta: CPL 0,2 mm - II GRUPĖ
 - durų stakta: natūralaus lukšto apdaila Juoda
 - durų stakta: natūralaus ažuolo lukštas Satin (kitos spalvos)
 - durų stakta: Natūralaus lukšto apdaila Baltas Ažuolas, Satin
 - durų stakta: Natūralaus lukšto apdaila Riešutas
 - durų varčia: Gladstone/Halifax apdaila, vertikalus medžio raštas
 - durų varčia: CPL 0,2 mm ir 0,7 mm - II GRUPĖ
 - durų varčia: modelis su sukeistu medžio raštu, natūralaus lukšto apdaila, Ažuolas, Uosis, Riešutas.
 - durų varčia: modelis su sukeistu medžio raštu, Select natūralaus lukšto apdaila
 - durų varčia: natūralaus ažuolo lukštas Satin (kitos spalvos)
 - durų varčia: natūralaus lukšto apdaila Baltas Ažuolas
 - durų varčia: natūralaus lukšto apdaila Riešutas
 - durų varčia: natūralaus lukšto apdaila Select Juoda
 - plieninio profilio staktos uždengimas su apvadu PROJECT BIS
 - EI 30 plieninio profilio staktos uždengimas su apvadu PROJECT Premium
 - plieninis durų staktos profilis nuo 101 iki 150 mm
 - plieninis durų staktos profilis nuo 151 iki 270 mm
 - plieninis durų staktos profilis nuo 271 iki 390 mm
 - plieninė durų stakta nuo 80 iki 100 mm be papildomo mokesčio.
- apvadai (p. 207)
rankena ir užraktas apdaila (p. 217)

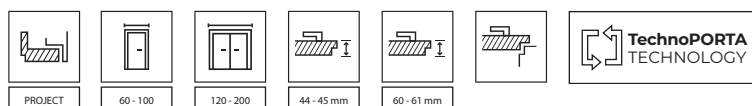



ENDURO, HPL Atracitas apdaila



Modelis Solid modelis 1 modelis 2 modelis 3 modelis 4

ENDURO DURŲ PASKIRTIS:

- Laboratorijos
- Odontologijos klinikos
- Ligoninės



Dvipusė stūmimo juosta.

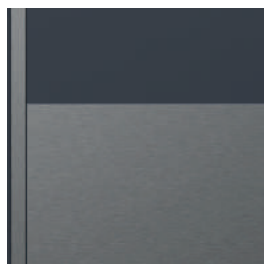

nerūdijančio plieno juosta "kick plate"

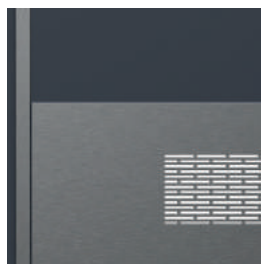

nerūdijančio plieno juostos ventiliacinės grotelės



ventiliacijos grotelės

GALIMOS APDAILOS

HPL ir CPL HQ laminatas 0,7 ♥♥♥♥♥♥♥♥

I GRUPĖ	Balta	Pilka Euroinvest	Atracitas HPL/CPL laminatas	Milano Ažuolas4	Balintas Riešutas	Milano Ažuolas 1	Natūralus Ažuolas
	Natūralus Riešutas (matinis)	Riešutas Modena 1	Milano Ažuolas 5				
II GRUPĖ	Juoda						

TECHNINĖ INFORMACIJA

PRIEDAI

- durims su užlaida: sustiprinti trijų dalių vyriai (3 vnt).
- švytuoklinis varstymas: du vyriai pločiui 60', trys vyriai pločiui '70' ir '80', keturi vyriai pločiui '90'
- skaidrus arba matinis grūdintas stiklas (modelis 4 su saugiu stiklu).
- spynos mechanizmas: universaliam rakteliui, WC sukutkui arba rakinamam cilindriui.
- į komplektą įeina sutvirtinimas durų pritraukėjui.

DURŲ STAKTOS

- 105 mm pločio kampinio profilio plieninė durų stakta. Pagaminta iš 1,2 mm storio cinkuoto plieno lakšto. Komplektuojama su sustiprintais trijų dalių vyriais (3 vnt), gumine tarpine, 6 kaiščiais. Dažyta miltelinio būdu (spalvos pateiktos p.). 235).
- Galima užsakyti dviejų tipų durų staktas: - montavimui ant užbaigto grindų lygio - "0", arba žemiau grindų lygio - "-30".

PASTABOS

- Norma PN EN 14351-2:2018-12, švytuoklinėms durims ITB-KOT-2017/0184, 2 leidimas.
- Apsauginiai metalo apvadai montuojami ant užbaigtos laminato dangos.
- Maksimalus švytuoklinių durų plotis - '90'.
- **Apatinis varčios kraštas apsaugotas nuo drėgmės pagal PORTA AQUA STOP technologiją.**

PAPILDOMA PRIEMOKA:

Švytuoklinis varstymas
plotis 100'
reguliuojama plieninės staktos spynos plokštelė
durų stakta: Poliesterio dažai - II GRUPĖ
durų varčia: HPL, CPL 0,7 mm - II GRUPĖ
plieninis durų staktos profilis nuo 106 iki 150 mm
plieninis durų staktos profilis nuo 155 iki 270 mm
plieninis durų staktos profilis nuo 275 iki 390 mm
plieninė durų stakta nuo 80 iki 100 mm
durų pritraukėjo sutvirtinimas plieninei durų staktai
Dvipusė nerūdijančio plieno juosta "kick plate"
Dvipusė nerūdijančio plieno juostos grotelės
Dvipusė stūmimo juosta
nerūdijančio plieno ventilacijos grotelės
rankena ir užrakto apdaila

be papildomo mokesčio

(p. 217)

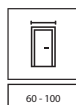

60 - 100

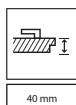

40 mm





4-osios mechaninės klasės durys, Atracitas apdaila, Edel rankena.



AQUA STOP



4 KLASĖ



SERTIFIKUOTAS
CPLLAMINATAS



sustiprintas 3 dalių vyris

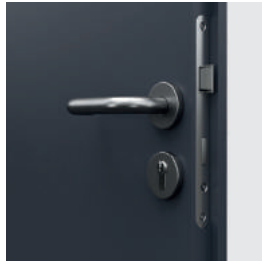

aukščiausios naudojimo kategorijos
spyna

PN-EN 12209

4-oji mechaninė klasė

GALIMOS APDAILOS

	CPL HQ 0,2 laminatas ◆◆◆◆◆◆◆◆			CPL HQ 0,7 laminatas ◆◆◆◆◆◆◆◆			
I GRUPĖ	Balta	Pilka Euroinvest	Atracitas HPL/CPL laminatas	Milano Ažuolas 4	Balintas Riešutas	Milano Ažuolas 1	Smėlėtas Bukas
	Catania Craft Gold	Natūralus Ažuolas	Natūralus Riešutas (matinis)	Riešutas Modena 1	Milano Ažuolas 5		
II GRUPĖ	Šviesus Betonas	Tamsus Betonas	Tamsi Struktūra	Juoda	NAUJIENA Lorenzo Ažuolas	Natūrali Hikorija	

Gladstone / Halifax ◆◆◆◆◆◆◆◆

Smėlėtas Ažuolas	Natūralus Casella Ažuolas	Natūralus Halifax	Halifax Tabak	Rudas Ažuolas	Sherman Ažuolas
------------------	---------------------------	-------------------	---------------	---------------	-----------------

Natūralus ažuolo lukštas Satin ◆◆◆◆◆◆◆◆

Baltas Ažuolas	Light Ažuolas	Vinčesterio Ažuolas	Tabacco	Brown Ažuolas	Mocca	Nero
----------------	---------------	---------------------	---------	---------------	-------	------

Natūralus lukštas Select ◆◆◆◆◆◆◆◆

Ažuolas	Dark Riešutas	Juoda
---------	---------------	-------

Natūralus lukštas ◆◆◆◆◆◆◆◆

Uosis	Ažuolas 1	Riešutas
-------	-----------	----------

PASTABA! Natūralus lukštas varčiai (išskyrus Uosis ir Riešutas apdailas) gali būti pagamintas vertikalaus arba horizontalaus rašto.

TECHNINĖ INFORMACIJA

DURŲ VARČIOS KONSTRUKCIJA

Varčios užpildas - perforuota plokštė arba pilna MDP plokštė (už papildomą mokestį). Varčia dengta HDF plokšte su laminato apdaila arba MDP plokšte su natūralaus lukšto apdaila. Galima rinktis duris su užlaida.

PRIEDAI

- du arba trys trijų dalių techniniai vyriai.
- aukščiausios naudojimo kategorijos spyra - 3 klasė pagal PN-EN 12209

DURŲ STAKTOS

- Pagaminta iš abipusiai cinkuoto 1,5 mm plieno lakšto.
- Kampinio profilio plieninė durų stakta - LARGE
- Reguluojama plieninė stakta
- PORTA SYSTEM plieninių durų stakta

PASTABOS

- Norma PN EN 14351-2:2018-12.
- Nerūdijančio plieno juostas galima rinktis varčioms su laminato apdaila (80', 90', 100' pločiams), galimas tik aklinų durų variantas.
- Durų varčia sutvirtinta durų pritraukėjo montavimui.
- durys tik pagal Objektinio rinkinio normos matmenis.
- **Apatinis laminuotos varčios kraštas apsaugotas nuo drėgmės pagal PORTA AQUA STOP technologiją.**

PAPILDOMA PRIEMOKA:

plotis 100'
 Ventiliacinės skylutės arba ventiliacinė anga
 Perforuotos plokštės užpildo keitimas į MDP (su laminato apdaila).
 durų stakta: Poliesterio dažai - II GRUPĖ
 durų varčia: Gladstone/Halifax apdaila, vertikalus medžio raštas
 durų varčia: CPL 0,2 mm ir 0,7 mm - II GRUPĖ
 durų varčia: modelis su sukeistu medžio raštu, natūralaus lukšto apdaila, Ažuolas, Uosis, Riešutas.
 durų varčia: modelis su sukeistu medžio raštu, Select natūralaus lukšto apdaila
 durų varčia: natūralaus lukšto apdaila Baltas Ažuolas
 durų varčia: natūralaus lukšto apdaila Select Juoda
 Dvipusė nerūdijančio plieno muosta "kick plate" (CPL)
 Dvipusės nerūdijančio plieno juostos grotelės (CPL)
 Dvipusė nerūdijančio plieno juostos ventiliacinė anga (CPL)
 Dvipusė stūmimo juosta (CPL)
 rankena ir užraktas apdaila

(p. 217)

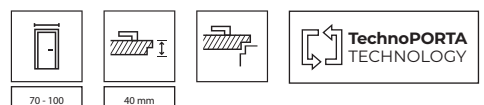



AGAT, modelis Solid, Sand beech apdaila, su plienine stakta

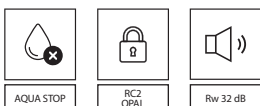

AQUA STOP

RC2
OPAL

Rw 32 dB



SERTIFIKUOTAS
CPL LAMINATAS

Modelius rasite p. 142

DURYS AGAT

Agat durų spyna - su kaiščiais. Garso izoliacijos rodiklis $R_w=32$ dB (32-36 dB).

DURYS OPAL

Durys, kurių atsparumo įsilaužimui klasė RC2 pagal PN EN 1627:2012 OPAL, taip pat turi akustinę klasę $R_w=32$ dB (32-36 dB).

OPAL durys išlaiko atsparumą įsilaužimui tik kaip komplektas: plieninė durų stakta, nerūdijančio plieno slenktis, rankena su cilindro apdaila (ne mažiau kaip 2 klasė) ir cilindras (ne mažiau kaip 4 atsparumo įsilaužimui klasės).

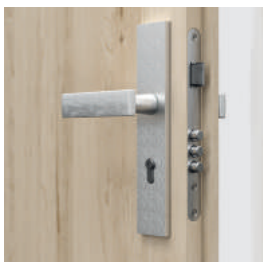

spyna su kaiščiais - AGATE

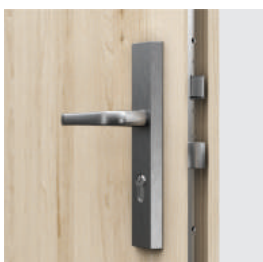
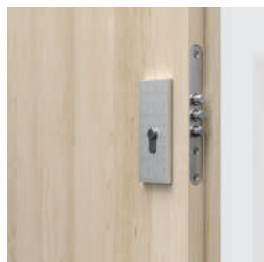

4 taškų spyna OPAL

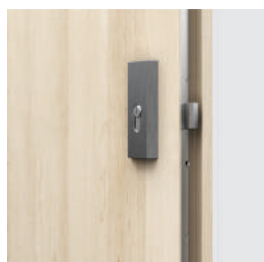

varčios kaištis - AGATE, OPAL

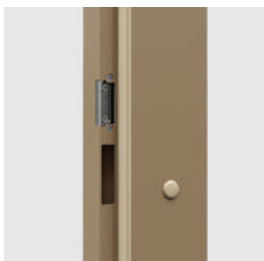

reguliuojama plieninės staktos plokštelė (pasirinktinai)

REKOMENDUOJAME!

DĖL ALIUMINIO SLUKOSNIO DURYS YRA ITIN ATSPARIOS ĮVAIRIOMS NEPALANKIOMS NAUDOJIMO SĄLYGOMS, TEMPERATŪROS IR DRĖGMĖS SKIRTUMAMS, KURIE BŪDINGI BENDROJO NAUDOJIMO PATALPOMS.

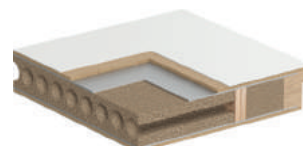

GALIMOS APDAILOS

Portasynchro 3D laminatas



Portaperfect 3D laminatas



Gladstone / Halifax



Natūralaus ažuolo lukštas Satin



Portalamino laminatas

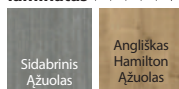

Matinis lakuotas laminatas



PASTABA! Natūralus lukštas varčiai (išskyrus Uosis ir Riešutas apdailas) gali būti pagamintas vertikalaus arba horizontalaus rašto.

CPL HQ 0,2 laminatas



Natūralus lukštas Select

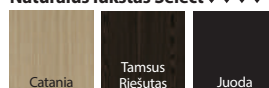

Natūralus lukštas



TECHNINĖ INFORMACIJA

DURŲ VARČIOS KONSTRUKCIJA

Durų varčios rėmas pagamintas iš klijuotos laminuotos spygliuočių medienos. Ji sutvirtinta skersiniais. Durų varčia padengta aliuminio lakštu ir medžio plokšte. Galima rinktis durų varčias su sidabro spalvos dekoratyviniais intarpais. Natūralus lukštas padengtas pusiau matiniu laku. Durų varčia, su CPL HQ arba Gladstone / Halifax apdaila, šoniniuose kraštuose yra kantuojama ABS juosta.

PRIEDAI, ĮTRAUKTI Į AGAT DURŲ KAINĄ

- viena arba dvi cilindrinės spygnos su kaiščiais
- trys įsukami vyriai
- trys apsauginiai varčios kaiščiai nuo įsilaužimo
- durų stakta standartiškai komplektuojama su nerūdijančio plieno slenksčiu (90 mm)

PRIEDAI, ĮTRAUKTI Į OPAL DURŲ KAINĄ

- 4 taškų spyna - dviems cilindrams
- trys įsukami vyriai
- trys apsauginiai varčios kaiščiai nuo įsilaužimo
- durų stakta standartiškai komplektuojama su nerūdijančio plieno slenksčiu (90 mm)

DURŲ STAKTOS

- 105 mm pločio kampinio profilio plieninė durų stakta. Pagaminta iš abipus cinkuoto 1,2 mm storio (AGATE) arba 1,5 mm storio (OPAL) plieno lakšto.
- Komplektuojama su trimis įsukamais vyriais, gumine trapine įterpiama perimetru.
- OPAL papildomai komplektuojama su šešiais montavimo kaiščiais.
- PROJECT BIS, PROJECT PREMIUM durų staktos (žr. 204)

PASTABOS

- Techninis įvertinimas ITB-KOT-2017/0096, 2 leidimas.
- Paruošimas trumpinimui, ne daugiau kaip 60 mm.
- garso izoliavimo rodiklis $R_w=32$ dB (32÷36 dB).
- Slenkstis yra plieninės AGATE/OPAL durų staktos dalis.
- **Apatinis laminuotos varčios kraštas apsaugotas nuo drėgmės pagal PORTA AQUA STOP technologiją.**

PAPILDOMA PRIEMOKA:

plotis 100'
spynų cilindrai
durų akutė
6 montavimo kaiščiai AGATE durų staktai reguliuojama plieninės staktos spygnos plokštelė
vienpusis dekoravimas juostelės durims su natūralaus lukšto apdaila (dvipusis, kaina x 2)
vienpusis dekoravimas juostelės durims su laminato apdaila (dvipusis, kaina x 2)
durų stakta: Poliesterio dažai - II GRUPĖ
durų varčia: Gladstone/Halifax apdaila, su vertikaliu medžio raštu
durų varčia: CPL 0,2 mm ir 0,7 mm - II GRUPĖ
durų varčia: modelis su sukeistu medžio raštu, natūralaus lukšto apdaila, Ažuolas, Uosis, Riešutas.
durų varčia: modelis su sukeistu medžio raštu, Select natūralaus lukšto apdaila
durų varčia: natūralaus lukšto apdaila Baltas Ažuolas
durų varčia: natūralaus ažuolo lukštas Satin (kitos spalvos)
durų varčia: natūralaus lukšto apdaila Riešutas
durų varčia: natūralaus lukšto apdaila Select Juoda
pieninio profilio staktos uždengimas su apdalu PROJECT BIS
pieninio profilio staktos uždengimas su apdalu PROJECT Premium
pieninis durų staktos profilis nuo 106 iki 150 mm
pieninis durų staktos profilis nuo 151 iki 270 mm
pieninis durų staktos profilis nuo 271 iki 390 mm
durų pritraukėjo sutvirtinimas plieninei durų staktai sustiprinimas durų pritraukėjui varčioje (individualus užsakymas)
Rankena

(p. 218)

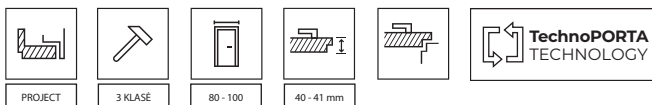



EXTREME RC2, modelis Solid, Milano Ažuolas 1 apdaila, su plienine durų stakta



AQUA STOP



RC2



Rw 37 dB₀₁₁₈



E30



4 KLASĖ



S4, S200



SERTIFIKUOTAS
CPLLAMINATAS

Modelius rasite p. 142

Durys EXTREME RC2

Durys EXTREME RC2 komplektuojamos su dvejomis trijų kaiščių spynomis.

Yra du tipai:

I tipas

- RC 2 klasė pagal DIN EN 1627:2012
- garso izoliacijos klasė Rw=37 (37-41 dB)*.

II tipas

- I tipo durų savybės
- atsparumas ugniai EI30
- atsparumas dūmams

* Dėl išsamių bandymų rezultatų kreiptis į gamintoją.



apatinė spyna - 3 apsauginiai kaiščiai

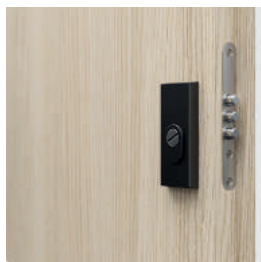

viršutinė spyna - 3 apsauginiai kaiščiai

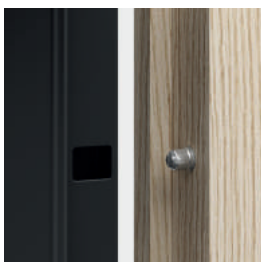

varčios kaiščiai



Trys trijų dalių vyriai



nerūdijančio plieno slenkstis (120 mm)

REKOMENDUOJAME!

DĖL ALIUMINIO SLUOKSNIO RC 2 DURYS YRA ITIN ATSPARIOS NEPALANKIOMS NAUDOJIMO SĄLYGOMS, TEMPERATŪROS IR DRĖGMĖS SKIRTUMAMS, KURIE BŪDINGI BENDROJO NAUDOJIMO PATALPOMS.

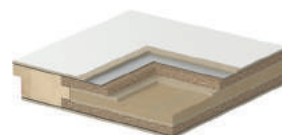

GALIMOS APDAILOS



PASTABA! Natūralus lukštas varčiai (išskyrus Uosis ir Riešutas apdailas) gali būti pagamintas vertikalaus arba horizontalaus rašto.

TECHNINĖ INFORMACIJA

DURŲ VARČIOS KONSTRUKCIJA

Karkasą sudaro specialiai 5 sluoksnių konstrukcija, pagaminta iš klijuotos spygliuočių medienos. Konstrukcija dengiama HDF plokšte. Durys su užlaida. Durų varčios su CPL HQ arba Gladstone/Halifax apdaila kraštai kantuojami ABS juosta.

PIEDAI, ĮSKAIČIUOTI Į DURŲ KAINĄ

- dvi spygnos su apsauginiais kaiščiais (spyna 72 mm)
- sidabriniai trijų dalių vyriai (3 vnt.)
- keturi apsauginiai varčios kaiščiai nuo įsilaužimo
- durų stakta
- standartinis nerūdijančio plieno slenkstis (120 mm)
- II tipui papildomai komplekтуojama priešgaisrinė tarpinė varčios kraštams (išskyrus apatinį).

DURŲ STAKTOS

- 100 mm pločio kampinio profilio plieninė durų stakta. Pagaminta iš abipusiai cinkuoto 1,5 mm plieno lakšto.
- Komplekтуojama su trimis trijų dalių vyriais, priešgaisrine tarpine ir aštuoniais montavimo kaiščiais.
- PROJECT BIS, PROJECT PREMIUM durų staktos (žr.204)

PASTABOS

- Techninis įvertinimas ITB-KOT-2017/0007, Nr. 2, ir nacionalinė eksploatacinių savybių deklaracija Nr. 020-UWB-2978/W.
- Garso izoliacijos klasė $R_w=32$ dB (intervalas 32+36 dB).
- Norint atitikti statybos teisės aktų reikalavimus dėl priešgaisrinės ir garso izoliacijos, būtina naudoti durų pritraukėjas.
- Durų varčia ir stakta yra sustiprintos durų pritraukėjui montuoti.
- Jei naudojama kita furnitūra nei ta, kurią siūlo "PORTA", būtina laikytis garantijoje nurodytų gairių.
- Priešgaisrinėms durims – juostelės tik iš abiejų pusių.
- **Apatinis laminuotos varčios kraštas apsaugotas nuo drėgmės pagal PORTA AQUA STOP technologiją.**

PAPILDOMA PRIEMOKA:

plotis 100'
durų akutė
panoraminė durų akutė (laminatas)
juoda panoraminė akutė (laminato apdaila)
Dvipusis natūralaus lukšto apdailos dekoravimas juostelėmis
vienpusis dekoravimas juostelės durims su laminato apdaila (dvipusis, kaina x 2)
durų stakta: Poliesterio dažai - II GRUPĖ
durų varčia: Gladstone/Halifax apdaila, vertikalus medžio raštas
durų varčia: CPL 0,2 mm ir 0,7 mm - II GRUPĖ
durų varčia: modelis su sukeistu medžio raštu, natūralaus lukšto apdaila, Ažuolas, Uosis, Riešutas.
durų varčia: modelis su sukeistu medžio raštu, Select natūralaus lukšto apdaila
durų varčia: natūralaus lukšto apdaila Baltas Ažuolas
durų varčia: natūralaus ąžuolo lukštas Satin (kitos spalvos)
durų varčia: natūralaus lukšto apdaila Riešutas
durų varčia: natūralaus lukšto apdaila Select Juoda
plieninio profilio staktos uždengimas su apdalu PROJECT BIS
plieninio profilio staktos uždengimas su apdalu PROJECT Premium
plieninis durų staktos profilis nuo 106 iki 150 mm
plieninis durų staktos profilis nuo 151 iki 270 mm
plieninis durų staktos profilis nuo 271 iki 390 mm
spyruoklinis durų pritraukėjas
juodas spyruoklinis durų pritraukėjas
juodos spalvos cilindrai
vyrių spalvos keitimas į juodą
durų rankena su užrakto apdaila (spyna 72 mm)

(p. 218)

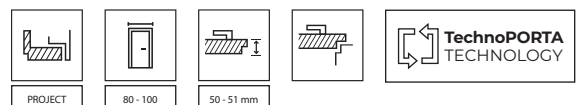



Plieninis SECURE, modelis A.0 su durų akute, Structure Juoda apdaila

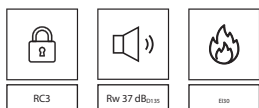

kelių taškų rakinimo spyna su dviem cilindrais



sustiprintas 3 dalių vyris



varčios kaištis

PASTABA: dėl specialių montavimo kaiščių, durų staktai nereikia papildomų skylių ir kištukų.



spyruoklinis durų pritraukėjas



spyruoklinis durų pritraukėjas



kablys

STEEL SECURE DURYS

Durys komplektuojamos su kelių taškų rakinimo spyna ir dviem C klasės cilindrais.

- Durys atitinka RC3 klasę pagal PN EN 1627:2012
- garso izoliavimo rodiklis $R_w=37\text{dB}$ (37-41 dB)
- atsparumas ugniai EI30

Steel SECURE

apsaugos nuo įsilaužimo klasė RC3, EI 30, 37 dB

GALIMOS APDAILOS

Aukščiausios kokybės poliesterio dažai ♥♥♥♥♥



Laminuotas plieno lakštas (PVC) ♥♥♥♥♥



PLIENO PAVIRŠIAUS APSAUGOS SISTEMA

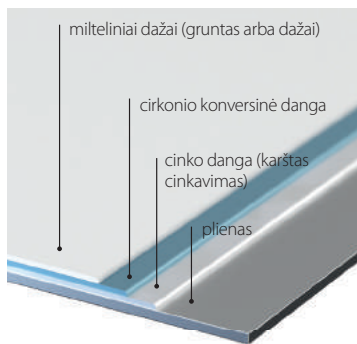

TECHNINĖ INFORMACIJA

DURŲ VARČIOS KONSTRUKCIJA

Konstrukcijos pagrindą sudaro dvigubo sluoksnio medinis varčios rėmas. Daugiasluoksnis mineralinės vatos pagrindo užpildas. Konstrukciją dengia laminuotas arba dažytas 0,6 mm storio cinkuotas plieno lakštas.

PIEDAI, ĮSKAIČIUOTI Į DURŲ KAINĄ

- trijų dalių vyriai (3 vnt.)
- kelių taškų rakinimo spyna su skląščiu
- keturi apsauginiai varčios kaiščiai nuo įsilaužimo
- Rankena SECURE
- C klasės rakinimo cilindrai
- nerūdijančio plieno slenkstis
- Durų varčia ir stakta yra sustiprintos durų pritraukėjui montuoti.

DURŲ STAKTOS

100 mm pločio kampinio profilio plieninė durų stakta. Pagaminta iš abipusiai cinkuoto 1,5 mm plieno lakšto. Durų staktos dažytos milteliniais būdu Premium Polyester Paint dažais.

PASTABOS

- Norma PN-EN 14351-2:2018-12; norma PN-EN 16034:2014-11.
- Nacionalinė eksploatacinių savybių deklaracija Nr. 020-UWB-2919/W.

PAPILDOMA PRIEMOKA:

plotis 100'
viršutinės spynos cilindras
viršutinė papildoma spyna
viršutinė cilindro apdaila
durų akutė
Poliesterio dažai - II GRUPĖ
spyruoklinis durų pritraukėjas

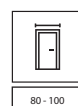

80 - 100



54 mm



CINKUOTAS
PLIENO LAKŠTAS



QUARTZ, modelis 6 su dekoratyvinėmis juostelėmis, plienine stakta.

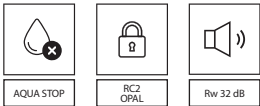

Modelius rasite p. 142

Durys QUARTZ

DT-PP-DY/M (QUARTZ I ir II tipo) durys komplektuojamos su vieno arba dviejų cilindų spygomis.

- Durų savybės:
- garso izoliavimo rodiklis $R_w=32$ dB (32-36 dB)
- atsparumas ugniai EI30
- atsparumas dūmams

DT-K32 (QUARTZ III tipo) durys komplektuojamos su kelių taškų rakinimo spygna ir varčios kaiščiais.

- Durų savybės:
- atsparumas įsilaužimui - RC2 klasė pagal PN EN 1627:2012
- garso izoliavimo rodiklis $R_w=32$ dB (32-36 dB)
- atsparumas ugniai EI30
- atsparumas dūmams

Atsparumo įsilaužimui klasė RC2 (III tipas)
- garso izoliavimo rodiklis $R_w=34$ dB*
Atsparumas ugniai EI 30, atsparumas dūmams



Keturių taškų rakinimo spygna su dviem cilindrais - QUARTZ III



sustiprintas trijų dalių vyris



varčios kaiščiai - QUARTZ III

REKOMENDUOJAME!

DĖL ALIUMINIO SLUOKSNIO DURYS QUARTZ YRA ITIN ATSPARIOS NEPALANKIOMS NAUDOJIMO SĄLYGOMS, TEMPERATŪROS IR DRĖGMĖS SKIRTUMAMS, KURIE BŪDINGI BENDROJO NAUDOJIMO PATALPOMS.



GALIMOS APDAILOS

Portasynchro 3D laminatas



Portaperfect 3D laminatas



Gladstone / Halifax

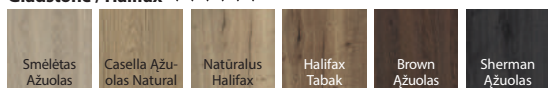

Natūralaus ažuolo lukštas Satin



Portalamino laminatas

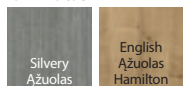

Lakuotas matinis laminatas



PASTABA! Natūralus lukštas (išskyrus Uosis ir Riešutas apdailas) gali būti vertikalaus arba horizontalaus medžio rašto (taikoma tik varčiai)

CPL HQ 0,2 laminatas

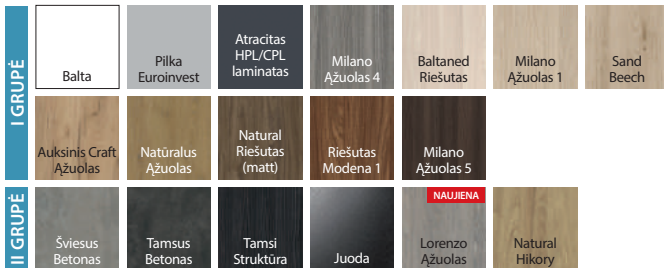

CPL HQ 0,7 laminatas

PASTABA! Įėjimo durims rekomenduojama rinktis CPL arba Gladstone/ Halifax apdailą, ypač jei durys nadojamos visuomeniniuose pastatuose.

TECHNINĖ INFORMACIJA

DURŲ VARČIOS KONSTRUKCIJA

Daugiasluksnis užpildas užtikrinantis 30 min. atsparumą ugniai ir garso izoliaciją $R_w=34 \text{ dB}^*$. Dėl aliuminio lakšto sluoksnio durų varčios yra itin atsparios nepalankioms naudojimo sąlygoms, būdingoms bendrojo naudojimo patalpoms. Durų varčios su CPL HQ arba Gladstone/Halifax apdaila kraštai kantuojami ABS juosta.

PRIEDAI, ĮSKAIČIUOTI Į DURŲ KAINĄ

- įleidžiama cilindrinė spyna su stačiakampio formos užraktu (QUARTZ I tipo)
- dvejų cilindrių įleidžiamos spygnos su stačiakampiais užraktais (QUARTZ II tipo)
- 4 taškų rakinimo spyna su dviem cilindrais ir trimis varčios kaiščiais (QUARTZ III tipo)
- sustiprinti, sidabriniai trijų dalių vyriai (3 vnt.)
- priešgaisrinė tarpinė tvirtinama ant varčios užlaidos
- durų stakta standartiškai komplektuojama su nerūdijančio plieno slenksčiu (90 mm)

DURŲ STAKTOS

- 105 mm pločio kampinio profilio plieninė durų stakta. Pagaminta iš abipusiai cinkuoto 1,5 mm plieno lakšto. Komplektuojama su priešgaisrine tarpine, trijų dalių vyriais, standartiniu nerūdijančio plieno slenksčiu 90 mm, sutvirtinimu durų pritrukėjui. QUARTZ I turi vieną staktos plokštelę, QUARTZ II - dvi staktos plokšteles, QUARTZ III - kelių taškų rakinimo staktos plokštelę, šešis kaiščius ir išėmas varčios kaiščiams.
- PROJECT BIS durų stakta, PROJECT Premium (p. 204).

PASTABOS

- Techninis įvertinimas ITB-KOT-2017/0007, 1 leidimas.
- Nacionalinė eksploatacinių savybių deklaracija Nr. 020-UWB-0567/W
- Norint atitikti statybos teisės aktų reikalavimus dėl priešgaisrinės/dūmų kontrolės būtina naudoti durų pritrukėjus.
- Jei naudojama kita furnitūra nei ta, kurią siūlo PORTA, būtina laikytis garantijoje nurodytų gairių.
- Priešgaisrinių durų rrankena ir užrakto apdaila turi būti su plieninėmis ašselėmis. garso izoliavimo rodiklis $R_w=32 \text{ dB}$ (32-36 dB).

PAPILDOMA PRIEMOKA:

durų akutė
plotis 100'
durų varčia: CPL 0,2 mm ir 0,7 mm laminatas - II GRUPĖ
durų varčia: Gladstone/Halifax apdaila su vertikaliu medžio raštu.
vienpusis dekoravimas juostelės durims su laminato apdaila (dvipusis, kaina x 2)
vienpusis dekoravimas juostelės durims su natūralaus lukšto apdaila (dvipusis, kaina x 2)
durų varčia: natūralaus lukšto apdaila Baltas Ažuolas
durų varčia: natūralaus ažuolo lukštas Satin (kitos spalvos)
durų varčia: natūralaus lukšto apdaila Riešutas
durų varčia: natūralaus lukšto apdaila Select Juoda
plieninė durų stakta: poliesterio dažai - II GRUPĖ
plieninė durų stakta: poliesterio dažai - III GRUPĖ
plieninio profilio staktos uždengimas su apvadu PROJECT BIS
plieninio profilio staktos uždengimas su apvadu PROJECT Premium
plieninis durų staktos profilis nuo 101 iki 150 mm
plieninis durų staktos profilis nuo 151 iki 270 mm
plieninis durų staktos profilis nuo 271 iki 390 mm
durų varčia: modelis su sukeistu medžio raštu, Select natūralaus lukšto apdaila
durų varčia: modelis su sukeistu medžio raštu, natūralaus lukšto apdaila, Ažuolas, Uosis, Riešutas.
rankena ir užrakto apdaila

(žr. p. 218)

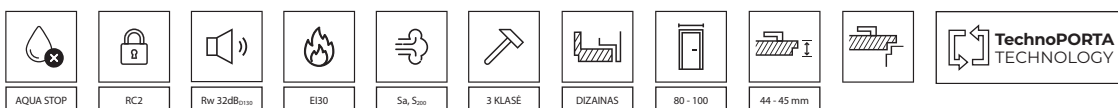



EXTREME RC 3, Natūrali Hikorijaapdaila, sustiprinta PS durų stakta (individualus sprendimas PORTA CONTRACT)



SERTIFIKUOTAS
CPLLAMINATAS

Modelius rasite p. 142

DURYS EXTREME

yra dviejų tipų:

I tipas

- RC3 klasė pagal PN EN 1627-2012
- garso izoliacijos klasė $R_w=37$ dB (37-41 dB)*
- atsparumas dūmams

II tipas

- I tipo ypatybės
- atsparumas ugniai EI30

*Dėl išsamių bandymų rezultatų kreiptis į gamintoją.

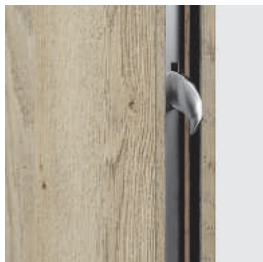

2 kabliukai nuo įsilaužimo

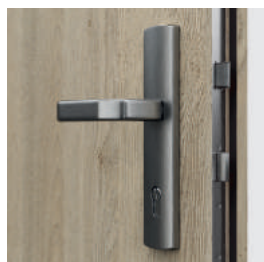

Winkhaus kelių taškų spyna su kabliais



Spyruklinis durų pritraukėjas su plienine durų stakta (sidabrinės ir juodos spalvos)



4 varčios kaiščiai

EXTREME RC 3

atsparumo įsilaužimui klasė RC3, EI30, 37dB

GALIMOS APDAILOS



Natūralus lukštas Select



Natūralus lukštas



PASTABA! Natūralus lukštas varčiai (išskyrus Uosis ir Riešutas apdailas) gali būti pagamintas vertikalaus arba horizontalaus rašto.

TECHNINĖ INFORMACIJA

DURŲ VARČIOS KONSTRUKCIJA

Varčios užpildą sudaro specialii 5 sluoksnių konstrukcija ir rėmas pagamintas iš klijuotos spygliuočių medienos. Konstrukcija dengta HDF plokšte. Durys su užlaida. Durų varčios su CPL HQ arba Gladstone/Halifax apdaila kraštai kantuojami ABS juosta.

PRIEDAI ĮSKAIČIUOTI Į VARČIOS KAINĄ

- reguliuojama spyna su kabliu ir papildoma viršutinė spyna (už papildomą mokestį).
- du nuo įsilaužimo apsaugantys cilindrai
- rankena su apsauga nuo įsilaužimo SAFE (tarpas 92 mm)
- 3 trijų dalių vyrių (plieninei staktai) arba 2 sustiprinti techniniai vyriai (sustiprintai PS staktai). -Vyriai sidabro spalvos.
- keturi apsauginiai varčios kaiščiai nuo įsilaužimo
- papildomai II tipui - priešgaisrinė tarpinė ant varčios užlaidos (išskyrus apatinį kraštą)
- durų stakta turi standartinį nerūdijančio plieno slenkstį (90 mm) ir sutvirtinimą durų pritraukėjui

DURŲ STAKTOS

- 100 mm pločio kampinio profilio plieninė durų stakta. Pagaminta iš abipusiai cinkuoto 1,5 mm plieno lakšto. Komplektuojama su priešgaisrine tarpine, aštuoniais kaiščiais ir nerūdijančio plieno slenkščiu (120 mm).
- Sustiprinta PORTA sistemos durų stakta, kurios reguliavimo intervalas 120-300 mm, su nerūdijančio plieno slenkščiu (100 mm). - 80 mm pločio apvadai.
- PROJECT BIS durų rėmas, PROJECT Premium (žr. p. 204).

PASTABOS

- Techninis įvertinimas ITB-KOT-2017/0007, 2 leidimas (Rw=32dB).
- Nacionalinė eksploatacinių savybių deklaracija Nr. 020-UWB-2978/W
- Norint atitikti statybos teisės aktų reikalavimus dėl priešgaisrinės ir garso izoliacijos, būtina naudoti durų pritraukėjas.
- Durų varčia ir stakta yra sustiprintos durų pritraukėjui montuoti.
- Priešgaisrinėms durims galimas tik abipusis dekoravimas juostelėmis.
- **Apatinis laminuotas varčios kraštas apsaugotas nuo drėgmės pagal PORTA AQUA STOP technologiją.**

PAPILDOMA PRIEMOKA:

plotis 100'
viršutinės spynos cilindras
viršutinė papildoma spyna
viršutinė cilindro apdaila
durų akutė
panoraminė durų akutė (laminatas)
juoda panoraminė akutė (laminato apdaila)
Dvipusis natūralaus lukšto apdailos dekoravimas juostelėmis
laminato apdailos dekoravimas juostelėmis (iš vienos pusės, iš abiejų kaina- x 2).
durų stakta: Poliesterio dažai - II GRUPĖ
durų stakta: CPL 0,2 mm - II GRUPĖ
durų stakta: natūralaus lukšto apdaila Juoda
durų stakta: natūralaus ažuolo lukštas Satin (kitos spalvos)
durų stakta: Natūralaus lukšto apdaila Baltas Ažuolas, Satin
durų staktos apdaila: natūralaus lukšto apdaila Riešutas
durų varčia: Gladstone/Halifax apdaila, vertikalus medžio raštas
durų varčia: CPL 0,2 mm ir 0,7 mm - II GRUPĖ
durų varčia: modelis su sukeistu medžio raštu, natūralaus lukšto apdaila, Ažuolas, Uosis, Riešutas.
durų varčia: modelis su sukeistu medžio raštu, Select natūralaus lukšto apdaila
durų varčia: natūralaus lukšto apdaila Baltas Ažuolas
durų varčia: natūralaus ažuolo lukštas Satin (kitos spalvos)
durų varčia: natūralaus lukšto apdaila Riešutas
durų varčia: natūralaus lukšto apdaila Select Juoda
plieninio profilio staktos uždengimas su apvadu PROJECT BIS
plieninio profilio staktos uždengimas su apvadu PROJECT Premium
plieninis durų staktos profilis nuo 101 iki 150 mm
plieninis durų staktos profilis nuo 151 iki 270 mm
plieninis durų staktos profilis nuo 271 iki 390 mm
spyruoklinis durų pritraukėjas
juodos spyruoklinis durų pritraukėjas
juodos spalvos cilindrai
juodos spalvos cilindras
vyrių spalvos keitimas į juodą
durų rankena SAFE su užrakto apdaila (atstumas 92 mm)

(p. 218)

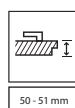
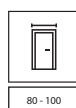



EXTREME RC 4, Atracitas apdaila (individualus sprendimas, PORTA CONTRACT)

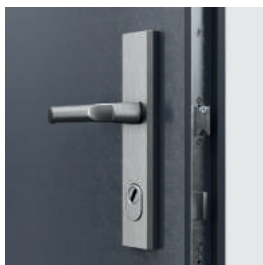

speciali rankena ir kelių taškų rakinimo spyna



kabliai



sustiprinti techniniai vyriai



reguliuojamos staktos plokštelės kablams



nerūdijančio plieno slenkstis (120 mm)

Durys EXTREME RC4

siūlome dviejų tipų:

I tipas

- Atsparumo įsilaužimui klasė RC4 pagal PN EN 1627-2012
- garso izoliavimo rodiklis $R_w=37\text{dB}$ (37-41 dB)
- atsparumas dūmams

II tipas

- I tipo savybės
- atsparumas ugniai EI30

*Dėl išsamių bandymų rezultatų kreiptis į gamintoją.

GALIMOS APDAILOS

	CPL HQ 0,2 laminatas			CPL HQ 0,7 laminatas			
I GRUPĖ	Balta	Pilka Euroinvest	Atracitas HPL/CPL laminatas	Milano Ažuolas 4	Balintas Riešutas	Milano Ažuolas 1	Smeletas Bukas
	Auksinis Craft Ažuolas	Natūralus Ažuolas	Natūralus Riešutas (matinis)	Riešutas Modena 1	Milano Ažuolas 5		
II GRUPĖ	Šviesus Betonas	Tamsus Betonas	Tamsi Struktūra	Juoda	NAUJIENA Lorenzo Ažuolas	Natūrali Hikorija	

Natūralus lukštas Select

Catania	Tamsus Riešutas	Juoda
---------	-----------------	-------

Natūralus lukštas

Uosis	Ažuolas 1	Riešutas
-------	-----------	----------

PASTABA! Natūralus lukštas varčiai (išskyrus Uosis ir Riešutas apdailas) gali būti pagamintas vertikalaus arba horizontalaus rašto.

Gladstone / Halifax

Smeletas Ažuolas	Natūralus Casella Ažuolas	Natūralus Halifax	Tabakas Halifax	Rudas Ažuolas	Sherman Ažuolas
------------------	---------------------------	-------------------	-----------------	---------------	-----------------

Natūralaus ažuolo lukštas Satin

Balta Ažuolas	Šviesus Ažuolas	Vinčesterio Ažuolas	Tabacco	Rudas Ažuolas	Mocca	Nero
---------------	-----------------	---------------------	---------	---------------	-------	------

TECHNINĖ INFORMACIJA

DURŲ VARČIOS KONSTRUKCIJA

Varčios karkasą sudaro 5 sluoksnių rėmo konstrukcija pagaminta iš klijuotos spygliuočių medienos ir faneros, HDF plokštė ir aliuminio lakštas. Karkasas sustvirtintas plieniniais strypais.

PRIEDAI, ĮSKAIČIUOTI Į DURŲ KAINĄ

- kelių taškų spyna su kabliu
- sustiprinti techniniai vyriai
- 5 vnt apsauginių varčios kaiščių
- spygnos cilindras
- pritaikyta rankena
- papildomai: II tipas - priešgaisrinė tarpinė tvirtinama ant varčios kraštų.

DURŲ STAKTOS

Kampinio profilio plieninė durų stakta. Pagaminta iš abipusiai cinkuoto 1,5 mm plieno lakšto. Komplektuojama su tarpine, aštuoniais kaiščiais, reguliuojam staktos plokštele kablams ir nerūdijančio plieno slenkščiu.

PASTABOS

- Norma PN-EN 14351-2:2018-12; norma PN-EN 16034:2014-11.
- Nacionalinė eksploatacinių savybių deklaracija Nr. 020-UWB-2950/W.
- Norint atitikti statybos teisės aktų reikalavimus dėl priešgaisrinės/dūmų kontrolės būtina naudoti durų pritrukęjus.
- Vidinio varstymo durys atitinka atsparumo įsilaužimui klasę RC4.
- Durų varčia ir stakta yra sustvirtintos durų pritrukęjui montuoti.
- Jei naudojama kita furnitūra nei ta, kurią siūlo PORTA, būtina laikytis garantijoje nurodytų gairių.
- **Apatinis laminuotos varčios kraštas apsaugotas nuo drėgmės pagal PORTA AQUA STOP technologiją.**

PAPILDOMA PRIEMOKA:

- plotis 100'
- viršutinė spygnos cilindras
- viršutinė papildoma spyna
- viršutinė cilindro apdaila
- durų akutė
- panoraminė durų akutė (laminatas)
- natūralaus lukšto dekoravimas juostelėmis (iš vienos pusės, iš abiejų kaina - x 2).
- laminato apdailos dekoravimas juostelėmis (iš vienos pusės, iš abiejų kaina - x 2).
- durų stakta: Poliesterio dažai - II GRUPĖ
- durų varčia: Gladstone/Halifax apdaila, vertikalus medžio raštas
- durų varčia: CPL 0,2 mm ir 0,7 mm - II GRUPĖ
- durų varčia: modelis su sukeistu medžio raštu, natūralaus lukšto apdaila, Ažuolas, Uosis, Riešutas.
- durų varčia: modelis su sukeistu medžio raštu, Select natūralaus lukšto apdaila
- durų varčia: natūralaus lukšto apdaila Baltas Ažuolas
- durų varčia: natūralaus ažuolo lukštas Satin (kitos spalvos)
- durų varčia: natūralaus lukšto apdaila Riešutas
- durų varčia: natūralaus lukšto apdaila Select Juoda
- plieninio profilio staktos uždengimas su apvadu PROJECT BIS
- plieninio profilio staktos uždengimas su apvadu PROJECT Premium
- plieninis durų staktos profilis nuo 101 iki 150 mm
- plieninis durų staktos profilis nuo 151 iki 270 mm
- plieninis durų staktos profilis nuo 271 iki 390 mm
- spyruoklinis durų pritrukęjas

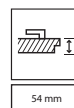
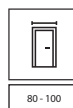

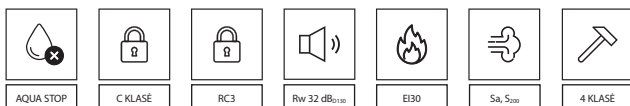

GRANIT C klasė, Natural Riešutas apdaila, plieninio profilio staktos uždengimas su apvadu PROJECT BIS stakta

SERTIFIKUOTAS
CPLLAMINATAS

Modelius rasite p. 142

DURYS GRANIT KLASĖ C

siūlome dviejų tipų:

I tipas

- DURYS GRANITE C klasė
- Atsparumo įsilaužimui klasė RC3 pagal PN EN 1627-2012
- Garso izoliavimo rodiklis $R_w=32$ dB (32-36 dB)*
- atsparumas dūmams

II tipas

- I tipo savybės
- atsparumas ugniai EI30

* Dėl išsamių bandymų rezultatų kreiptis į gamintoją.

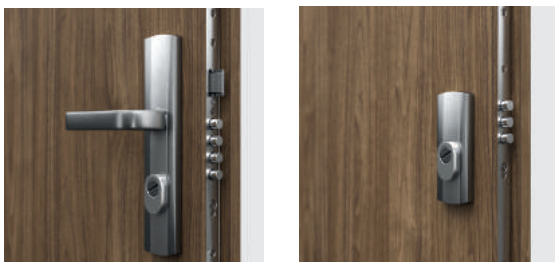

kelių taškų rakinimo spyna su dviem cilindrais

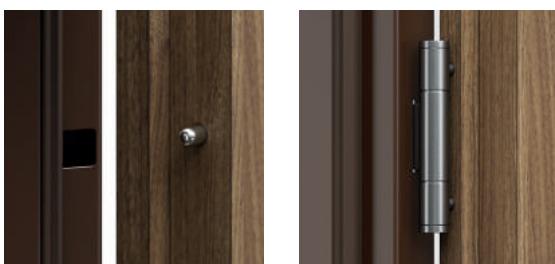

varčios kaiščiai

sustiprintas 3 dalių vyris

REKOMENDUOJAME!

DĖL ALIUMINIO SLUOKSNIO NAUDOJIMO, GRANIT DURYS YRA ITIN ATSPARIOS NEPALANKIOMS NAUDOJIMO SĄLYGOMS, TEMPERATŪROS IR DRĖGMĖS SKIRTUMAMS, KURIE BŪDINGI BENDROJO NAUDOJIMO PATALPOMS.



GRANIT C klasė

apsaugos nuo įsilaužimo durys, C klasė, EI 30, 32 dB

GALIMOS APDAILOS

	CPL HQ 0,2 laminatas			CPL HQ 0,7 laminatas			
I GRUPĖ	Balta	Pilka Euroinvest	Atracitas HPL/CPL laminatas	Milano Ažuolas 4	Balintas Riešutas	Milano Ažuolas 1	Smeletas Bukas
	Catania Craft Gold	Natūralus Ažuolas	Natūralus Riešutas (matinis)	Riešutas Modena 1	Milano Ažuolas 5		
II GRUPĖ	Šviesus Betonas	Tamsus Betonas	Tamsi Struktūra	Juoda	NAUJIENA Catania Lorenzo	Natūrali Hikorija	

Natūralus lukštas Select



Natūralus lukštas



PASTABA! Natūralus lukštas varčiai (išskyrus Uosis ir Riešutas apdailas) gali būti pagamintas vertikalaus arba horizontalaus rašto.

Natūralus ažuolo lukštas Satin

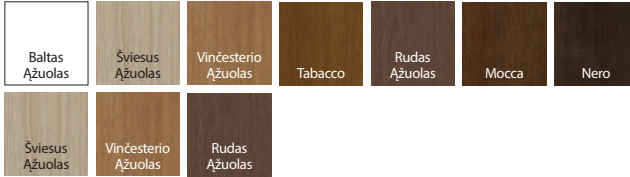

TECHNINĖ INFORMACIJA

DURŲ VARČIOS KONSTRUKCIJA

Varčios rėmas pagamintas iš klijuotos spygliuočių medienos. Konstrukcija dengiama specialiu dvigubo sluoksnio aliuminio lakštu ir HDF. Galima rinktis sidabro spalvos dekorą. Natūralus lukštas padengtas pusiau matiniu laku.

PRIEDAI, ĮSKAIČIUOTI Į DURŲ KAINĄ

- 4 klasės kelių taškų spyna su apsauginiais kaiščiais
- du C klasės apsauginiai spygnos cilindrai
- rankena su apsauga nuo įsilaužimo GRANIT
- viršutinės spygnos apdaila
- sidabriniai trijų dalių vyriai (3 vnt.)
- keturi apsauginiai varčios kaiščiai nuo įsilaužimo
- paruošimas trumpinimui, ne daugiau kaip 60 mm (taikoma I Granit tipui)
- papildomai: II tipas - priešgaisrinė tarpinė tvirtinama ant varčios kraštų.
- durų stakta su nerūdijančio plieno slenksčiu (platesnė versija - 120 mm), sutvirtinimas durų pritraukėjui.

DURŲ STAKTOS

- 100 mm pločio kampinio profilio plieninė durų stakta. Pagaminta iš 1,5 mm storio cinkuoto plieno lakšto. Komplektuojama su priešgaisrine tarpine, aštuoniais kaiščiais ir nerūdijančio plieno slenksčiu (120 mm).
- PROJECT BIS durų stakta (žr. 204).
- PROJECT Premium (žr. p. 204).

PASTABOS

- Techninio įvertinimo ITB-KOT-2017/0242, 2 leidimas.
- Nacionalinė eksploatacinių savybių deklaracija Nr. 020-UWB-2618/W.
- Norint atitikti statybos teisės aktų reikalavimus dėl priešgaisrinės ir garso izoliacijos, būtina naudoti durų pritraukėjus.
- Durų varčia ir stakta yra sustiprintos durų pritraukėjui montuoti.
- Priešgaisrinės durys turi būti komplektuojamos su plieninio korpuso durų rankena ir apdaila.
- Jei naudojama kita furnitūra nei ta, kurią siūlo PORTA, būtina laikytis garantijoje nurodytų gairių.
- Akustinis rodiklis $R_w=32$ dB (32+36 dB).
- **Apatinis laminuotos varčios kraštas apsaugotas nuo drėgmės pagal PORTA AQUA STOP technologiją.**

PAPILDOMA PRIEMOKA:

- plotis 100'
- durų akutė
- panoraminė durų akutė
- reguliuojama staktos spygnos plokštelė (I tipas)
- natūralaus lukšto dekoravimas juostelėmis (iš vienos pusės, iš abiejų kaina - x 2).
- laminato apdailos dekoravimas juostelėmis (iš vienos pusės, iš abiejų kaina - x 2).
- durų stakta: Poliesterio dažai - II GRUPĖ
- durų varčia: CPL 0,2 mm ir 0,7 mm - II GRUPĖ
- durų varčia: modelis su sukeistu medžio raštu, natūralaus lukšto apdaila, Ažuolas, Uosis, Riešutas.
- durų varčia: modelis su sukeistu medžio raštu, Select natūralaus lukšto apdaila
- durų varčia: natūralaus lukšto apdaila Baltas Ažuolas
- durų varčia: natūralaus ažuolo lukštas Satin (kitos spalvos)
- durų varčia: natūralaus lukšto apdaila Riešutas
- durų varčia: natūralaus lukšto apdaila Select Juoda
- plieninio profilio staktos uždengimas su apvadu PROJECT BIS
- plieninio profilio staktos uždengimas su apvadu PROJECT Premium
- plieninis durų staktos profilis nuo 101 iki 150 mm
- plieninis durų staktos profilis nuo 151 iki 270 mm
- plieninis durų staktos profilis nuo 271 iki 390 mm

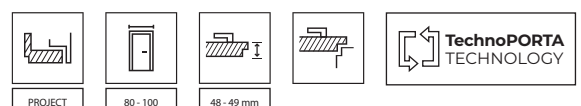

TECHNINĖS PLIENINĖS DURYS

11

→ Atraskite PORTA plieninių durų privalumus



ILGAAMŽĖS APDAILOS TECHNOLOGIJA

- ✓ **Bandymais patvirtinta aukšta kokybė ir ilgaamžiškumas.**
Cinkuotas plieno lakštas naudojamas visuose mūsų plieno gaminiuose.
- ✓ **Įvairi apdaila:** poliesterio dažai, nerūdijantis plienas, PVC laminuotas plieno lakštas, cinkuotas plieno lakštas.



KOKYBĖS GARANTIJA

- ✓ Pasirinkto produkto gamybos tikslumas ir apsaugos nuo korozijos ilgaamžiškumas.
- ✓ **Aukšti efektyvumo parametrai** ir techninės savybės.

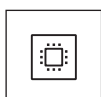

MODERNUS DIZAINAS

- ✓ **Platus aukščiausios kokybės Polyester Premium spalvų pasirinkimas: matiniai, blizgūs, tekstūriniai dažai.**
- ✓ Galimybė gaminti pagal architektūrinį projektą. Naudojama: visuomeninės, gyvenamosios paskirties pastatuose, prekybos centruose, garažuose.



LENGVAS MONTAVIMAS

- ✓ **Efektyvus ir greitas montavimas** - gaminyje pagamintas pagal galiojančius standartus.
- ✓ Galimybė montuoti plytų, betono ir gipso kartono sienose.
Specialūs durų funkcionalumą padidinantys priedai.

03 / LABORATORIUM



PATARIMAS!
Įsigykite komplektą:
durys + rankena



Universalios durys, modelis 2, Pilka apdaila



Rankena



ventiliacijos grotelės

dešinė ar kairė?
universalios!

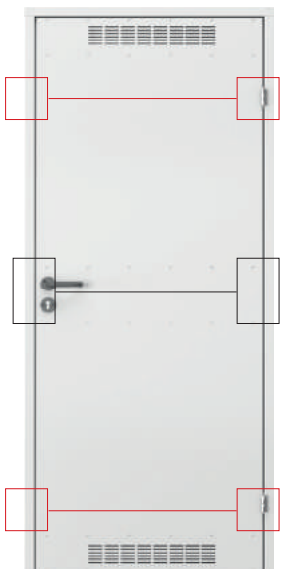

vyrio lizdas

spynos plokštelė

vyrio lizdas

vaizdas iš lauko



vaizdas iš vidaus

Į durų komplekto kainą įskaičiuota

- Durų varčia
- Durų stakta
- Rankena
- Spyna

N

Pramoninis modelis
W.121254

PLIENO PAVIRŠIAUS APSAUGOS SISTEMA

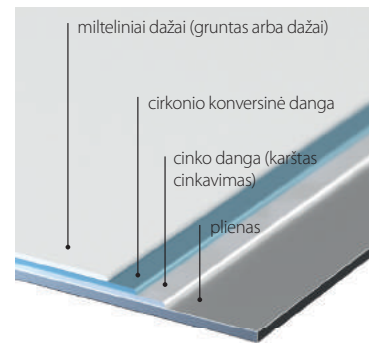

Universalios durys pagalbinėms ir sandėliavimo patalpoms.

GALIMOS APDAILOS

Cinkuoto plieno lakštas ♥♥♥♥♥



Aukščiausios kokybės poliesterio dažai ♥♥♥♥♥



TECHNINĖ INFORMACIJA

DURŲ KOMPLEKTĄ ĮEINA

- Durų varčia (dažytas cinkuoto plieno lakštas)
- Ventiliacijos grotelės (pasirinktinai)
- Du standartiniai įsukami vyriai
- cilindrinė spyra
- Ekonomiška plastikinė rankena su apvalia apdaila
- Kampinio profilio plieninė durų stakta.

DURŲ STAKTA

- Kampinio profilio 48 mm pločio plieninė stakta. Pagaminta iš abipusiai cinkuoto, 0,8 mm storio plieno lakšto.

PASTABOS

- Norma PN EN 14351-2:2018-12.
- Dėl simetriškos konstrukcijos ir abipusės furnitūros (rankenų, vyrių) durys gali būti dešiniojo arba kairinio varstymo.
- **Cinkuoto plieno lakštas, sutvirtintas trimis lygiais.**

PAPILDOMA PRIEMOKA:

Poliesterio dažai - II GRUPĖ



KAIRĖ/DEŠINĖ

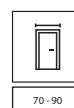

70 - 90



CINKUOTAS PLIENO LAKŠTAS



Steel BASIC, Pilka apdaila

Plienas BASIC | vidaus durų komplekto kainą įeina:

- Durų varčia
- Durų stakta
- durų rankena
- cinkuoto plieno konstrukcija

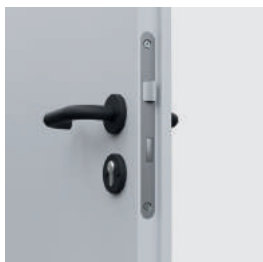

spyna ir rankena



ventiliacijos grotelės



milteliniais dažais dažytas slenkstis (Steel BASIC PLUS)



lietaus snapelis (Steel BASIC PLUS)

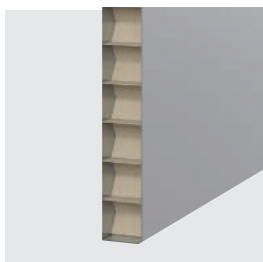

kartono korio užpildas



polistireno užpildas

Steel BASIC PLUS. | lauko durų komplekto kainą įeina:

- Durų varčia
- Durų stakta
- slenkstis
- durų rankena
- cinkuoto plieno konstrukcija

Steel BASIC, Steel BASIC PLUS

GALIMOS APDAILOS

Cinkuoto plieno lakštas ♥♥♥♥♥



Cinkuoto plieno lakštas ♥♥♥♥♥



Balta

Pilka

Atracitas

TECHNINĖ INFORMACIJA

Į DURŲ KOMPLEKTĄ ĮEINA

- durų varčia (0,5 mm storio cinkuotas arba cinkuotas ir dažytas poliesterio dažais plieno lakštas)
- Du standartiniai įsukami vyriai
- cilindrinė spyra
- rankenos ir užraktų apdailos
- kampinio profilio durų stakta (cinkuoto plieno)
- slenkstis (steel BASIC PLUS)
- lietaus snapelis (Steel BASIC PLUS durims, taikoma priemoka)

DURŲ VARČIOS KOMPLEKTACIJA:

- durų varčia (iš 0,5 mm storio cinkuoto arba cinkuoto ir dažyto poliesterio dažais plieno lakšto)
- Du standartiniai įsukami vyriai
- cilindrinė spyra

DURŲ STAKTA

- 64 mm pločio kampinio profilio stakta (kaip kampinio profilio stakta SMALL PLUS). Pagaminta iš 1,2 mm storio cinkuoto arba milteliniais dažais dažyto plieno lakšto.
- Steel BASIC staktoje yra tarpinė. Steel BASIC PLUS tarpinė tvirtinama perimetru.
- Kryptinė stakta (kairė/dešinė) paruošta montuoti ant užbaigto grindų lygio.

PASTABOS

- Steel BASIC Norma PN EN 14351-2:2018-12, vidaus durys.
- Steel BASIC PLUS: PN-EN 14351-1+A1:2016 lauko durys.
- Steel BASIC durys gaminamos pagal Objektinio rinkinio normą (matmenis rasite p. 2264 lentelė).
- Steel BASIC durų varčia gaminama pagal Lenkišką ir Objektinio rinkinio normą.
- Vidinio varstymo Steel BASIC PLUS durys, turi lietaus snapelį (taikoma priemoka).
- **Dėl naudojamos medžiagos specifiškumo (cinkuoto plieno) gaminių spalvos yra priartintos RAL paletės spalvoms.**

PAPILDOMA PRIEMOKA:

- ventiliacijos grotelės (Steel BASIC)
- lietaus snapelis (Steel BASIC PLUS)

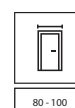

80 - 100

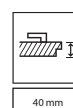

40 mm



CINKUOTAS
PLIENO LAKŠTAS



Steel SOLID, modelis Solid, Pilka spalva



Modelis Solid



modelis 1



modelis 2



modelis 3



modelis 4



modelis 5

DURŲ PASKIRTIS:

- skirtos naudoti pramoninėje aplinkoje
- pagalbinėse patalpose
- pramoninėse patalpose
- biuruose
- rūsiuose
- garažuose
- dirbtuvėse
- prekybos salėse
- moderniuose gyvenamuose ar biuro interjeruose (lofto dizaino)

PLIENO PAVIRŠIAUS APSAUGA

kartono korio užpildas

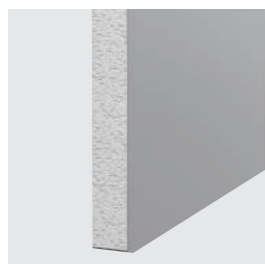

polistireno užpildas

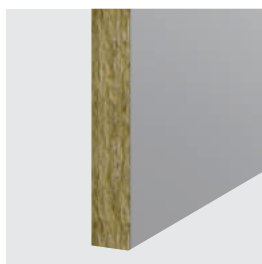

mineralinės vatos užpildas

GALIMOS APDAILOS

Cinkuoto plieno lakštas ♥♥♥♥♥



Nerūdijantis plienas ♥♥♥♥♥



Aukščiausios kokybės poliesterio dažai ♥♥♥♥♥

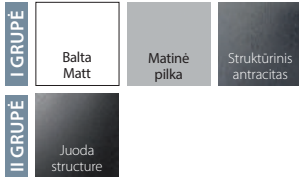

Laminuotas plieno lakštas (PVC) ♥♥♥♥♥

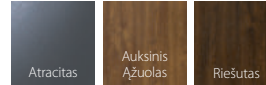

K Individualus spalvų pasirinkimas pagal PORTA CONTRACT užsakymą.

TECHNINĖ INFORMACIJA

DURŲ VARČIOS KOMPLEKTACIJA:

- durų varčia (0,6 mm cinkuoto plieno lakštas, dažytas miltelinu būdu)
- du standartiniai įsukami vyriai (trys vyriai pločiui 100')
- cilindrinė spyna
- grūdintas matinis arba skaidrus stiklas

SIŪLOMOS DURŲ STAKTOS

- Kampinio profilio stakta - SMALL PLUS, LARGE
- Plieninė REGULIUOJAMA (standartinė), REGULIUOJAMA PS su "tiesiu kampu"
- PORTA SYSTEM plieninė durų stakta

PASTABOS

- Norma PN EN 14351-2:2018-12.
- Durų varčioms su polistireno užpildu nėra dažymo poliesterio dažais pasirinkimo galimybės.
- Durų varčių su laminuoto plieno lakšto danga stiklinimas tik su nerūdijančio plieno stiklo rėmeliu.
- Dvivėrėms durims galimi bet kokie varčių pločio deriniai.
- Dvivėrės nerūdijančio plieno durys tik pagal PORTA CONTRACT individualų užsakymą.

PAPILDOMA PRIEMOKA:

- plotis 100' (cinkuoto plieno lakšto durų varčia)
- plotis 100' (nerūdijančio plieno durų varčia)
- Poliesterio dažai - II GRUPĖ
- Dažyta Atracitas Structure spalva, Atracitas PVC plieno lakštas
- ventiliacinės skylutės arba grotelės (durų varčios gaminamos iš cinkuoto plieno lakštų)
- nerūdijančio plieno ventiliacijos grotelės
- sutvirtinimas durų pritraukėjui
- rankena ir užraktas apdaila

individualus užsakymas

(p. 217)

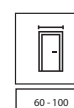



Steel EI 60 PLUS, dvivėrės, modelis 3, Matinė pilka spalva



Modelis Solid



modelis 2



modelis 3

DURYS EI30 PLUS

yra dviejų tipų:

standartinis

- atsparumas ugniai 30 min

1 tipas

- Standartinių durų tipo savybės
- garso izoliacijos klasė $R_w=32$ dB (32-36 dB)

DURYS EI 60 PLUS

yra dviejų tipų:

standartinis

- atsparumas ugniai 60 min.

1 tipas - vienvėrės durys

- Standartinių durų tipo savybės
- garso izoliacijos klasė, priklausomai nuo modelio $R_w=32$ dB (32-36 dB) arba 37 dB (37-41 dB)*

1 tipas - dvivėrės durys

- Standartinių durų tipo savybės
- garso izoliacijos klasė $R_w=32$ dB (32-36 dB)*

* Dėl išsamių bandymų rezultatų kreiptis į gamintoją.

PLIENO PAVIRŠIAUS APSAUGOS SISTEMA



automatinis skląstis

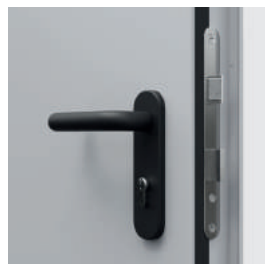

įleidžiama cilindrinė spyna, rankenos



viršutinis/apatinis fiksuojantis kaištis



priešgaisrinė tarpinė

Steel EI 30 PLUS, EI 60 PLUS

DAŽŲ SPALVOS

Aukščiausios kokybės poliesterio dažai ♥♥♥♥◇◇

I GRUPĖ	Balta Matt	Matinė pilka	Struktūrinis antracitas
II GRUPĖ	Juoda structure		

PLIENINIŲ EI30 PLUS, EI60 PLUS DURŲ PASKIRTIS:

- visuomeniniai pastatai
- viešbučiai, svečių namai
- katilinės
- garažai

K Individualus spalvų pasirinkimas pagal PORTA CONTRACT užsakymą.

TECHNINĖ INFORMACIJA

PRIEDAI, ĮSKAIČIUOTI Į DURŲ VARČIOS KAINĄ

- 2 techniniai vyriai Vienas vyris atlieka laikantį, kitas - durų pritraukėjo funkciją.
- įleidžiama cilindrinė spyna
- du varčios apsauginiai kaiščiai
- rankenos iš užraktų apdailos užsakomos atskirai
- skaidrus, priešgaisrinis stiklas

DURŲ STAKTOS

- Kampinio profilio plieninė durų stakta. Pagaminta iš 1,5 mm storio, abipusiai karštai cinkuoto plieno. Vienvėrių durų staktos kampai sujungti- suvirinant, o dvivėrių durų atveju stakta surenkama. Komplektuojama su tarpine.
- Durų staktą galima rinktis iš dviejų variantų:
 - dešininė arba kairinė durų stakta montuojama užbaigtos grindų dangos lygyje - '0', slenkstis už papildomą mokestį (EI30, EI60).
 - dešininė arba kairinė durų stakta montuojama '-30' grindų betonavimo lygyje, slenkstis už papildomą mokestį (EI30, EI60). I tipo stakta komplektuojama su 105 mm slenkščiu.

PASTABOS

- Norma PN-EN 14351-2:2018-12; norma PN-EN 16034:2014-11.
- Nacionalinė eksploatacinių savybių deklaracija 020-UWB-2958/W.
- Plotis 90' netaikomas EI60 durų modeliui 3, plotis 100' - EI30, EI60 durų modeliams 2 ir 3.
- Plotis 80' netaikomas pasyviai dvivėrių durų varčiai, EI60 durų modeliui 3.
- Plotis 90' EI60 durų modeliui 2, aktyviai ir pasyviai EI60 durų modelio 2 varčiai ir pasyviai EI30 durų modelio 3 varčiai. Plotis 100' netaikomas aktyviai ir pasyviai durų EI30 ir EI60 modelio 2 ir 3 varčiai, pasyviai EI60 durų Solid modelio varčiai.
- Jei naudojama kita furnitūra nei ta, kurią siūlo PORTA, būtina laikytis garantijoje nurodytų gairių.

PAPILDOMA PRIEMOKA:

- plotis 100' - EI 30, EI 60
- plotis 100' - EI 30, EI 60 - dvivėrės
- Poliesterio dažai - II GRUPĖ
- sutvirtinimas durų pritraukėjui

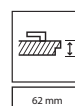
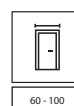

→ Viena varčia, **daug galimybių.**



PORTA VECTOR
modelis V
+ PORTA SYSTEM



PORTA VECTOR
modelis V
+ PORTA SYSTEM
ELEGANCE



PORTA VECTOR
modelis V
Plieninė PORTA
SYSTEM ELEGANCE



PORTA VECTOR
modelis V
+ LEVEL

→ **Porta durų staktų tipai**



SU UŽLAIDA
SU MATOM AIS VYRI AIS
MINIMAX, RENOVA, PORTA SYSTEM



BE UŽLAIDOS
SU ATVIRKŠTINE UŽLAIDA
SU PASLĖPTAIS VYRI AIS
žr. p. 190 -193



BE UŽLAIDOS
SU VIRŠUTINI U
SKYDU
LEVEL

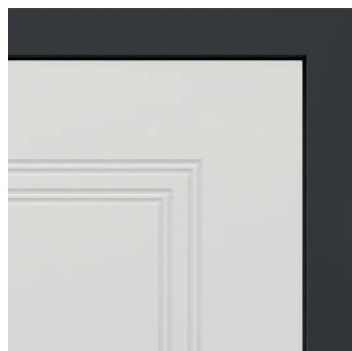

PLIENINĖ ATSPARI DRĖGMEI
žr. p. 196-203



PATARIMAS!

Įsigykite komplektą: durų varčią
+ durų staktą + rankeną

MINIMAX

DURŲ STAKTOS PJŪVIS



60 mm,
nereguliuojama stakta
(be apvadų)



100 mm,
laminato apdaila
(sujungti 90° kampu) arba
natūralaus lukšto apvadai
(sujungti 45° kampu)



100 mm,
laminato apdaila
arba natūralaus lukšto
(su apvalintais apvadais)

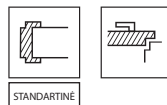

GALIMOS DAŽŲ SPALVOS, pavyzdžiai žr. p. 234 – 241.



Portadecor laminatas
Portasynchro 3D laminatas



Portaperfect 3D laminatas
Natūralus lukštas Select
Natūralus Ažuolas, Uosis, Riešutas
Natūralaus ažuolo lukštas Satin
Premium lakuotas laminatas



Portalamino laminatas
Matinis lakuotas laminatas
Premium Plus UV dažai



CPL HQ 0,2 mm laminatas
Gladstone / Halifax

TECHNINĖ INFORMACIJA

DURŲ STAKTOS KONSTRUKCIJA

Durų staktą sudaro:

- Horizontaliai ir vertikaliai staktos dalys pagamintos iš MDF, su reikalingais priedais.
 - apvadai (už papildomą mokestį)
 - kvadratiniai apvadai (už papildomą mokestį)
 - Durų staktos dalys gaminamos ir pakuojamos surinkimui montavimo vietoje.
- MINIMAX durų stakta komplektuojama varčioms dažytoms Premium Plus UV dažais, yra padengta gruntuota plėvele ir dažyta Premium Plus UV dažais.

MINIMAX 60 MM STAKTOS KOMPLEKTACIJA

(tik su Portadecor ir Portasynchro 3D laminato apdaila)

- du arba trys įsukami standartiniai arba PRIME vyriai (už papildomą mokestį)
- durų tarpinės
- kaiščiai, skylių kamšteliai

MINIMAX 100 MM STAKTOS KOMPLEKTACIJA

Su laminato apdaila:

- du arba trys įsukami standartiniai arba PRIME vyriai (už papildomą mokestį)
- Tarpinė tvirtinama staktos perimetru.
- staktos apatinės dalies kamšteliai saugantys nuo drėgmės.

Su natūralaus lukšto apdaila:

- trys standartiniai įsukami arba PRIME vyriai
- Tarpinė tvirtinama staktos perimetru.
- staktos apatinės dalies kamšteliai saugantys nuo drėgmės.

DURŲ STAKTOS MATMENYS PATEIKTI P. 2241 LENTELĖJE

Staktos plotis 60 mm ir 100 mm.

„Galimi pločiai 60', 70', 80', 90' ir 100' bei bet koks šių pločių derinys dvivėrėms durims

PASTABOS

- Techninis vertinimas ITB-KOT-2018/0358, 2 leidimas.
- Durų stakta turi būti montuojama ant užbaigtos sienų (pavyzdžiui tapetų) ir grindų dangos.
- 100 mm pločio durų staktą taip pat galima užsisakyti kaip "tunelinę" (t. y. pagamintą be užlaidos, įėjovos tarpinei, vyrių ir staktos plokštelės).
- Durų staktos ir apvadai gali būti paruošti dažymui.
- Pločiui 100' reikalingi trys vyriai.
- Durų staktos, apvadai ir stačiakampiai apvadai gali būti padengtos laminatu skirtu savarankiškam dažymui. Portadecor laminato apdaila ir paruošimo dažymui kaina nesiskiria.

PAPILDOMA PRIEMOKA:

durų stakta: CPL 0,2 mm apdaila - II GRUPĖ
durų stakta: Natūralaus lukšto apdaila Baltas Ažuolas, Satin
durų stakta: natūralaus lukšto apdaila Riešutas
Kvadratiniai apvadai: Natūralaus lukšto apdaila Baltas Ažuolas, Satin
Apvadai: Natūralaus lukšto apdaila Baltas Ažuolas, Satin
PRIME vyriai

DURŲ STAKTOS PJŪVIS



REGULIAVIMO INTERVALAS

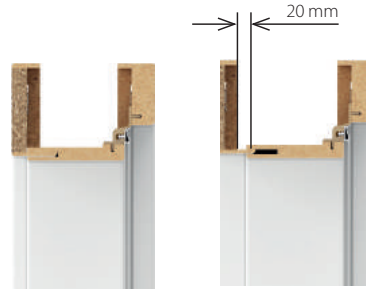
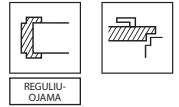

mažiausiai

daugiausiai

GALIMOS DAŽŲ SPALVOS, pavyzdžiai žr. p. 234 – 241.



Portadecor laminatas
Portasynchro 3D laminatas



Portaperfect 3D laminatas
Premium lakuotas laminatas



Portalamino laminatas
Matinis lakuotas laminatas



CPL HQ 0,2 mm laminatas

TECHNINĖ INFORMACIJA

DURŲ STAKTOS KONSTRUKCIJA

Durų staktą sudaro:

- Medžio pagrindo 2 vertikalios ir 1 horizontali staktos dalys
 - Apvadai
- PORTA RENOVA durų staktos dalys gaminamos ir pakuojamos surinkimui montavimui vietoje.

PRIEDAI ĮSKAIČIUOTI Į DURŲ STAKTOS KAINĄ

- du arba trys standartiniai įsukami vyriai

DURŲ STAKTOS MATMENYS PATEIKTI 1 LENTELĖJE, ŽR. P.224

Reguliuavimo intervalas (5'+ A-J), pločiai 60', 70', 80', 90', 100', 110'.

PORTA RENOVA STAKTĄ SUDARO:

- PORTA RENOVA reguliuojama stakta, intervalas nuo A iki J, + plotis 5' 55-75 mm.
"tunelinės" staktos reguliuavimo intervalai nuo A iki J.
- staktos dalys su reguliuavimo snapeliu, intervalai nuo A iki J.

PASTABOS

- PN-EN 14351-2:2018-2 (tik durų komplektui: Renova durų stakta ir PORTA durų varčia).
- Durų stakta turi būti montuojama ant užbaigtos sienų (pavyzdžiui tapetų) ir grindų dangos.
- Durų staktą taip pat galima užsisakyti kaip "tunelinę" (t. y. pagamintą be užlaidos, įpjovos tarpinei, vyrių ir staktos plokštelės).
- Pločiui 100' ir 110' reikalingi trys vyriai.
- Prie staktos galima užsakyti praplatinimo dalį su ilgesniu snapeliu.
- Durų stakta tinka standartinėms durų varčioms. Jei klientas renkasi rankeną su platesne nei 44 mm apdaila, varčia turi būti užsakoma su 60mm spyra.
- **Matuojant angą, būtina atsižvelgti į sienų nelygumus.**
- **Dėl sudėtingo montavimo rekomenduojama kreiptis į akredituotus meistrus.**

PORTA SYSTEM, PORTA SYSTEM GK / GLASS

DURŲ STAKTOS PJŪVIS



REGULIAVIMO INTERVALAS

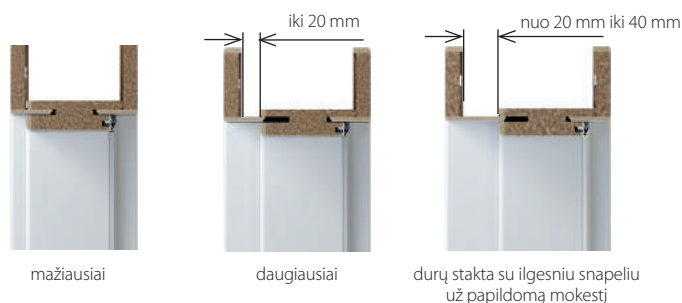

PJŪVIS / VAIZDAS IŠ VIRŠAUS

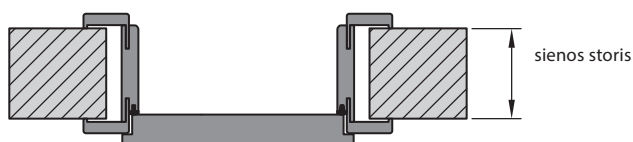

GALIMOS DAŽŲ SPALVOS, pavyzdžiai žr. p. 234 – 241.



Portadecor laminatas
Portasynchro 3D laminatas



Portaperfect 3D laminatas
Premium lakuotas laminatas
Natūralus lukštas Select
Natūralus Ažuolas, Uosis, Riešutas
Natūralaus ąžuolo lukštas Satin



Portalamino laminatas
Matinis lakuotas laminatas
Premium Plus UV dažai



CPL HQ 0,2 mm laminatas
Gladstone / Halifax

ATKREIPKITE DĖMESĮ! DETALES



Matoma varčios užlaida

matomi vyriai

PORTA SYSTEM, PORTA SYSTEM GK / GLASS

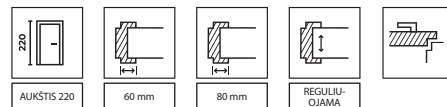

REGULIAVIMO INTERVALAS

A	75 ÷ 95
B	95 ÷ 115
C	120 ÷ 140
D	140 ÷ 160
E	160 ÷ 180
F	180 ÷ 200
G	200 ÷ 220
H	220 ÷ 240
I	240 ÷ 260
J	260 ÷ 280
K	280 ÷ 300
L	300 ÷ 320
M	320 ÷ 340
N**	340 ÷ 360

** N intervalo staktos pasirinkimas negalioja dažytoms UV Premium Plus dažais ir natūralaus lukšto apdailos staktoms.

TECHNINĖ INFORMACIJA

DURŲ STAKTOS KONSTRUKCIJA

Durų staktą sudaro:

- Iš medžio pagrindo pagamintos viena horizontali ir dvi vertikalios sijos. Ji komplektuojama su reikalingais priedais.
- Apvadai (60, 80 mm)
- Durų staktos dalys gaminamos ir pakuojamos surinkimui montavimo vietoje.
- PORTA SYSTEM durų stakta komplektuojama varčioms dažytoms Premium Plus UV dažais, yra padengta gruntuota plėvele ir dažyta Premium Plus UV dažais.

PRIEDAI ĮSKAIČIUOTI Į DURŲ STAKTOS KAINĄ

PORTA SYSTEM

Laminato apdaila:

- du arba trys įsukami standartiniai arba PRIME vyriai (už papildomą mokestį)
- Tarpinė tvirtinama staktos perimetru.

Natūralaus lukšto apdaila:

- trys standartiniai arba PRIME vyriai
- Tarpinė tvirtinama staktos perimetru.

PORTA SYSTEM, PORTA SYSTEM GK / GLASS

- Staktos plokštelė (maža)
- Tarpinė tvirtinama staktos perimetru.
- vyrių lizdai, 2 vnt pločiams 60°-90°, 3 vnt pločiui 100°.

PASTABA! Vyriai į durų staktos komplektą neįeina.

DURŲ STAKTOS MATMENYS PATEIKTI P. 2241 LENTELĖJE

PORTA SYSTEM

- Skirta sienoms kurių storis nuo A iki K, pločiai 60', 70', 80', 90', 100', 110', dvivėrėms 120'-200', vienvėrėms su šaliduriu 60°-90°+40°*.

PORTA SYSTEM, PORTA SYSTEM GK / GLASS

- Skirta sienoms kurių storis nuo A iki K, pločiai 60', 70', 80', 90'.

PASTABOS

- Techninis įvertinimas ITB-KOT-2018/0358, 2 leidimas.
- Durų stakta turi būti montuojama ant užbaigtos sienų (pavyzdžiui tapetų) ir grindų dangos.
- Durų staktą taip pat galima užsisakyti kaip "tunelinę" (t. y. pagamintą be užlaidos, įpjovos tarpinei, vyrių ir staktos plokštelės). Reguluojamos staktos iki K intervalo. Esant platesnės staktos poreikiui, galima naudoti praplatinimus. Pločiui 100' reikalingi trys vyriai.
- Aukštis 220': galima apdaila - Premium lakuotas laminatas, Premium Plus UV dažai, natūralus lukštas. Standartiškai komplektuojama su trimis vyriais.
- Objektinis rinkinys galimas durims su CPL, Portalaminio laminato ir natūralaus lukšto apdaila.
- M intervalo stakta dažyta Premium Plus UV dažais ir su natūralaus lukšto apdaila, sudaryta iš L intervalo staktos ir apvado ilgu snapeliu.
- Portadecor laminato apdaila ir paruošimo dažymui kaina nesiskiria.

PAPILDOMA PRIEMOKA:

220' aukščio stakta dažyta Premium UV dažais
220' aukščio stakta dažyta Premium Plus UV dažais, su natūralaus lukšto apdaila.
durų stakta: CPL 0,2 mm apdaila - II GRUPĖ
durų stakta: natūralaus lukšto apdaila Riešutas
durų stakta: natūralaus lukštas Satin, Juoda, Baltas Ažuolas
apvadas ilgesniu snapeliu: laminato apdaila
apvadas ilgesniu snapeliu: dažyta Premium Plus UV dažais
apvadas ilgesniu snapeliu: natūralaus lukšto apdaila
PRIME vyriai
elektromagnetinė sklendė: tiesioginio arba atvirkštinio veikimo (p.220)
Objektinis rinkinys
suvirtinimas durų pritraukėjui

PORTA SYSTEM ELEGANCE, PORTA SYSTEM ELEGANCE 90 laipsnių.

PORTA SYSTEM ELEGANCE STAKTOS PJŪVIS

REGULIAVIMO INTERVALAS



80 mm

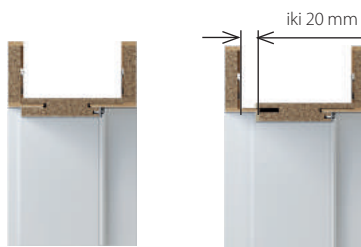

mažiausiai

daugiausiai

PORTA SYSTEM ELEGANCE 90 laipsnių apvadų sujungimas



brėžinys



Tolygus paviršius.
Durų stakta su laminato apdaila.



Viršutinis apvasas įdubęs.
Durų stakta dažyta Premium Plus UV dažais



Tolygus paviršius.
Durų stakta su natūralaus lukšto apdaila.

ATKREIPKITE DĖMESĮ Į DETALES



varčia viename lygyje su
staktos apvadu



paslėptas vyris

PASLĖPTŲ VYRIŲ PRIVALUMAI:

- Galimybė reguliuoti trimis kryptimis
- Puikiai veikia
- Matoma vyro dalis dažoma poliesterio dažais.

PORTA SYSTEM ELEGANCE, PORTA SYSTEM ELEGANCE 90 laipsnių.

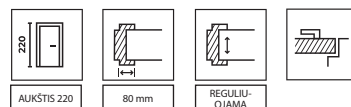

PORTA SYSTEM ELEGANCE REGULIAVIMO INTERVALAI

B	95 ÷ 115
C	120 ÷ 140
D	140 ÷ 160
E	160 ÷ 180
F	180 ÷ 200
G	200 ÷ 220
H	220 ÷ 240
I	240 ÷ 260
J	260 ÷ 280
K	280 ÷ 300
L	300 ÷ 320
M	320 ÷ 340
N**	340 ÷ 360

** N intervalo staktos pasirinkimas negalioja dažytoms UV Premium Plus dažais ir natūralaus lukšto apdailos staktoms.

PORTA SYSTEM ELEGANCE 90 laipsnių REGULIAVIMO INTERVALAI

B	95 ÷ 115
C	120 ÷ 140
D	140 ÷ 160
E	160 ÷ 180
F	180 ÷ 200
G	200 ÷ 220
H	220 ÷ 240
I	240 ÷ 260
J	260 ÷ 280
K	280 ÷ 300

GALIMOS DAŽŲ SPALVOS, pavyzdžiai žr. p. 234 – 241.



Portadecor laminatas
Portasynchro 3D laminatas



Portaperfect 3D laminatas
Premium lakuotas laminatas
Natūralus lukštas Select
Natūralus Ažuolas, Uosis, Riešutas
Natūralaus ažuolo lukštas Satin



Portalamino laminatas
Matinis lakuotas laminatas
Premium Plus UV dažai



CPL HQ 0,2 mm laminatas
Gladstone / Halifax

TECHNINĖ INFORMACIJA

DURŲ STAKTOS KONSTRUKCIJA

Durų staktą sudaro:

- Iš medžio pagrindo pagamintos viena horizontali ir dvi vertikalios sijos. Ji komplektuojama su reikalingais priedais.

Apvadai 80 mm.

Natūralaus lukšto apvado kraštas suapvalintas

Apvado kraštas suapvalintas Portadecor, Portasynchro 3D, Portaperfect 3D laminatams - 1,5mm, lakuotam ir CPL laminatui - 3 mm. Porta System ELEGANCE durų staktos dalys gaminamos ir pakuojamos surinkimui montavimo vietoje.

Porta System ELEGANCE durų stakta komplektuojama varčioms dažytoms Premium Plus UV dažais, yra padengta gruntuota plėvele ir dažyta Premium Plus UV dažais.

PRIEDAI ĮSKAIČIUOTI Į DURŲ STAKTOS KAINĄ

- du reguliuojami paslėpti vyriai
- Tarpinė tvirtinama staktos perimetru.

STAKTOS MATMENYS

- Dešimt reguliuojamos staktos intervalų nuo 95 mm iki 300 mm pločiams 60', 70', 80', 90', 100', ir 120'-200'.

PASTABOS

- Techninis įvertinimas ITB-KOT-2018/0358, 2 leidimas.
- Durų stakta turi būti montuojama ant užbaigtos sienų (pavyzdžiui tapetų) ir grindų dangos.

- Durų staktą taip pat galima užsisakyti kaip "tunelinę" (t. y. pagamintą be užlaidos, įpjovos tarpinei, vyrių ir staktos plokštelės, taikoma Porta System ELEGANCE).

- 220' aukščio pasirinkimas taikomas durims su: Premium lakuotu laminatu, natūraliu lukštu, dažyta Premium Plus UV dažais. Standartiškai komplektuojami trys vyriai.

- M intervalo stakta dažyta Premium Plus UV dažais ir su natūralaus lukšto apdaila, sudaryta iš L intervalo staktos ir apvado ilgu snapeliu.

- Portadecor laminato apdaila ir paruošimo dažymui kaina nesisikiria.

PAPILDOMA PRIEMOKA:

220' aukščio stakta dažyta Premium UV dažais ir su Portadecor laminatu Fiorid 220' aukščio stakta dažyta Premium Plus UV dažais, su natūralaus lukšto apdaila. 100 mm apvada (pasirinkimas taikomas 220' aukščio PS ELEGANCE staktai su natūraliu lukštu)

durų stakta: CPL 0,2 mm apdaila - GRUPĖ II (taikoma PS ELEGANCE)

durų stakta: natūralaus lukšto apdaila Riešutas

durų stakta: natūralaus lukštas Satin, Juoda, Baltas Ažuolas

apvadas ilgesniu snapeliu: laminato apdaila

apvadas ilgesniu snapeliu: dažyta Premium Plus UV dažais

apvadas ilgesniu snapeliu: natūralaus lukšto apdaila

aukso spalvos paslėpti vyriai (priemoka durų staktai)

trečias aukso spalvos paslėptas vyris (priemoka durų staktai)

trečias sidabro, baltos ar juodos spalvos paslėptas vyris (priemoka durų staktai)

magnetinė staktos plokštelė (LUMIA durims)

sutvirtinimas durų pritraukimui (taikoma PS ELEGANCE)

PORTA SYSTEM su atvirkštine užlaida

DURŲ STAKTOS PJŪVIS



REGULIAVIMO INTERVALAS

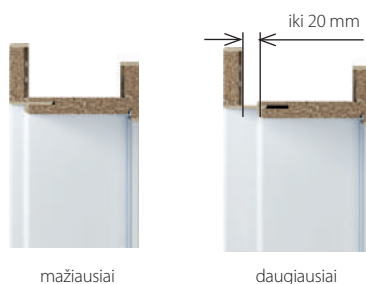

DURŲ VARSTYMO KRYPTIS

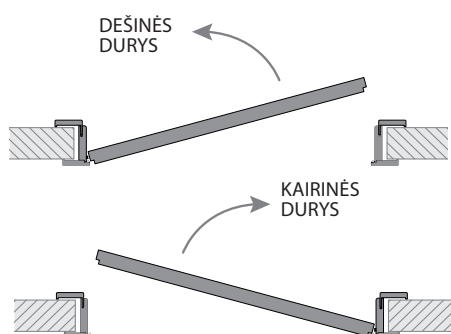

ATKREIPKITE DĖMESĮ Į DETALES



varčia viename lygyje su staktos apvadu



pritaikytas, paslėptas vyris

PASLĖPTŲ VYRIŲ PRIVALUMAI:

- Galimybė reguliuoti trimis kryptimis
- Puikiai veikia
- Matoma vyrio dalis dažoma poliesterio dažais.

PORTA SYSTEM su atvirkštine užlaida

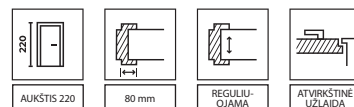

REGULIAVIMO INTERVALAS

B	95 ÷ 115
C	120 ÷ 140
D	140 ÷ 160
E	160 ÷ 180
F	180 ÷ 200
G	200 ÷ 220
H	220 ÷ 240
I	240 ÷ 260
J	260 ÷ 280
K	280 ÷ 300

■ GALIMOS DAŽŲ SPALVOS, pavyzdžiai žr. p. 234 – 241.



Premium lakuotas laminatas
Natūralus lukštas Select
Natūralus ąžuolas, Uosis, Riešutas
Natūralaus ąžuolo lukštas Satin



Premium Plus UV dažai

■ TECHNINĖ INFORMACIJA

DURŲ STAKTOS KONSTRUKCIJA

Durų staktą sudaro:

- Iš medžio pagrindo pagamintos viena horizontali ir dvi vertikalios sijos. Ji komplektuojama su reikalingais priedais.
- Gaubiantys apvadai 80mm.

Natūralaus lukšto Standard, Select, Satin apvado kraštas suapvalintas.

Lakuoto laminato ir dažyto Premium UV dažais apvado kraštas suapvalintas 1,5mm.

Durų staktos dalys gaminamos ir pakuojamos surinkimui montavimo vietoje.

TAIKYMAS

PORTA SYSTEM staktą su atvirkštine užlaida galima rinktis šioms kolekcijoms:

- dažytų durų kolekcijoms: PORTA VECTOR Premium, PORTA DESIRE, PORTA FOCUS Premium, PORTA GRANDE, PORTA ART DECO, PORTA OSLO

- natūralaus lukšto kolekcijoms: Nature CLASSIC, Nature GRANDE, Nature LINE, Nature OSLO, Nature OSLO

PRIEDAI ĮSKAIČIUOTI Į DURŲ STAKTOS KAINĄ

- du paslėpti reguliuojami vyriai
- Tarpinė tvirtinama staktos perimetru.

STAKTOS MATMENYS

- Dešimt reguliuojamos staktos intervalų nuo 95 mm iki 300 mm pločiams 60', 70', 80', 90', 100'.

PASTABOS

- Techninis vertinimas ITB-KOT-2018/0358, 2 leidimas.
- Durų stakta turi būti montuojama ant užbaigtos sienų (pavyzdžiui tapetų) ir grindų dangos.
- **220 aukščio durims komplektuojami 3 vyriai.**

PAPILDOMA PRIEMOKA:

220' aukščio stakta dažyta Premium UV dažais
220' aukščio stakta dažyta Premium Plus UV dažais, su natūralaus lukšto apdaila.
durų stakta: natūralaus lukšto apdaila Riešutas
durų stakta: natūralaus lukštas Satin, Juoda, Baltas ąžuolas
trečias sidabrinis paslėptas vyris
trečias baltas arba juodas paslėptas vyris
aukso spalvos paslėpti vyriai
trečias aukso spalvos paslėptas vyris

LEVEL

DURŲ STAKTOS PJŪVIS

Viršutinis apvadas trumpinamas iki reikiamo aukščio.

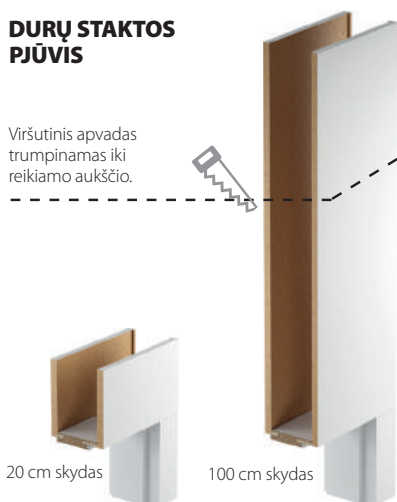

20 cm skydas

100 cm skydas

REGULIAVIMO INTERVALAS

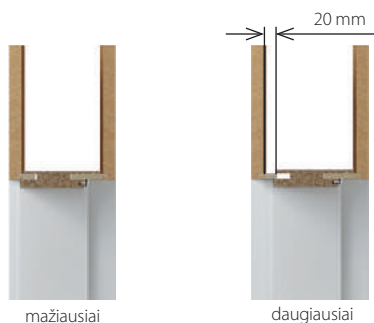

PASTABA: jei vėrių lizdas netelpa į sienos angą, padarykite vietas, kaip parodyta paveikslėlyje p. 233

LEVEL durų
stakta
(komplektas)

=

durų stakta

+

viršutinis skydas

ATKREIPKITE DĖMESĮ! DETALES



varčia viename lyggyje su staktos apvadu



paslėptas vyris

PASLĖPTŲ VYRIŲ PRIVALUMAI:

- Galimybė reguliuoti trimis kryptimis
- Puikiai veikia
- Matoma vyrio dalis dažoma poliesterio dažais.

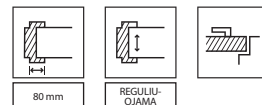

REGULIAVIMO INTERVALAS

B	95 ÷ 115
C	120 ÷ 140
D	140 ÷ 160
E	160 ÷ 180
F	180 ÷ 200
G	200 ÷ 220
H	220 ÷ 240
I	240 ÷ 260
J	260 ÷ 280
K	280 ÷ 300

VIRŠUTINIAI SKYDAI

200 mm (2x)

1000 mm (2x)

200 ir 1000 mm (1/1)

■ GALIMOS DAŽŲ SPALVOS, pavyzdžiai žr. p. 234 – 241.



Portadecor laminatas
Portasynchro 3D laminatas



Portaperfect 3D laminatas
Premium lakuotas laminatas



Portalamino laminatas
Premium Plus UV dažai

■ TECHNINĖ INFORMACIJA

DURŲ STAKTOS KONSTRUKCIJA

Durų staktą sudaro:

- Iš medžio pagrindo pagamintos viena horizontali ir dvi vertikalios sijos. Ji komplektuojama su reikalingais priedais.

- Apvadai 80 mm.

- dvi vertikalios plokštės (užsakoma atskirai).

Vertikalus raštas LEVEL viršutinei plokštei. Pasirinktai apdailai galimas horizontalus medžio raštas (žr. p. 95).

Apvado kraštas suapvalintas 1,5mm. LEVEL durų staktos dalys gaminamos ir pakuojamos surinkimui montavimo vietoje.

LEVEL durų stakta durų varčioms dažytoms Premium Plus UV dažais, yra gruntuota ir dažyta Premium plus UV dažais.

PRIEDAI ĮSKAIČIUOTI Į DURŲ STAKTOS KAINĄ

- du reguliuojami paslėpti vyriai
- Tarpinė tvirtinama staktos perimetru.

DURŲ STAKTOS MATMENYS PATEIKTI 1 LENTELĖJE, ŽR. P.224

Dešimt reguliuojamos staktos intervalų nuo 95 mm iki 300 mm pločiams 60', 70', 80', 90', 100'.

PASTABOS

- Techninis įvertinimas ITB-KOT-2018/0358, 2 leidimas.

- Durų stakta turi būti montuojama ant užbaigtos sienų (pavyzdžiui tapetų) ir grindų dangos.

- Durų staktą taip pat galima užsisakyti kaip "tunelinę" (t. y. pagamintą be užlaidos, įpjovos tarpinei, vyrių ir staktos plokštelės).

PAPILDOMA PRIEMOKA:

aukso spalvos paslėpti vyriai (priemoka durų staktai)

trečias aukso spalvos paslėptas vyris (priemoka durų staktai)

trečias sidabro, baltos ar juodos spalvos paslėptas vyris (priemoka durų staktai)

Kampinio profilio - LARGE BASIC, Reguliuojama BASIC

Kampinio profilio - LARGE BASIC

DURŲ STAKTOS PJŪVIS



KAMPINIO PROFILIO PLIENINĖS DURŲ STAKTOS PJŪVIS - LARGE BASIC

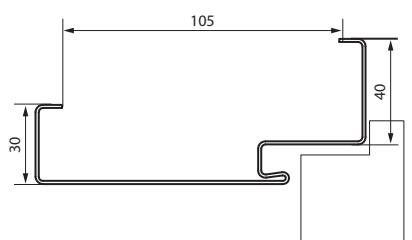

Reguliuojama plieninė stakta BASIC

DURŲ STAKTOS PJŪVIS



REGULIUOJAMA BASIC durų stakta

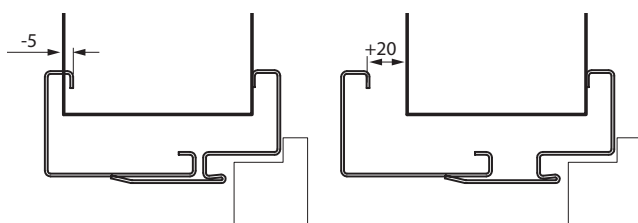

REGULIUOJAMOS BASIC durų staktos REGULIAVIMO INTERVALAI

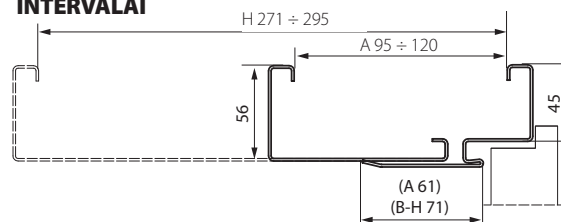

GALIMOS DAŽŲ SPALVOS, pavyzdžiai žr. p. 234 – 241.

Aukščiausios kokybės poliesterio dažai

I GRUPĖ	Aukščiausios kokybės poliesterio dažai			II GRUPĖ
Matinė balta	Matinė pilka	Struktūrinis antracitas	Struktūrinė juoda	
Atracitas HPL/CPL	Matinė smėlio	Matinė ruda	Matinė juoda	

Dažyta



Kampinio profilio - LARGE BASIC, Reguliuojama BASIC



Reguliuojama stakta BASIC

REGULIAVIMO INTERVALAS

A	95 ÷ 120 mm
B	121 ÷ 145 mm
C	146 ÷ 170 mm
D	171 ÷ 195 mm
E	196 ÷ 220 mm
F	221 ÷ 245 mm
G	246 ÷ 270 mm
H	271 ÷ 295 mm

TECHNINĖ INFORMACIJA

DURŲ STAKTOS KONSTRUKCIJA

Gaminiai pagaminti iš 1,2 mm storio DC01 šaltai valcuoto plieno, dažyto miltelinu būdu. Kampinio profilio plieninė durų stakta - LARGE BASIC - profilio plotis 105 mm.

Yra du staktos variantai:

Montuojama baigtame grindų lygyje - '0'

Montuojama žemiau grindų lygio - '-30'

Reguliuojamą plieninį durų staktą BASIC sudaro:

fiksuota, prie sienos tvirtinama stacionari dalis (su vyriais ir staktos plokštele)

reguliuojama sieną gaubianti dalis

- Tarpinė tvirtinama staktos perimetru.

įsukami vyriai

PRIEDAI ĮSKAIČIUOTI | DURŲ STAKTOS KAINĄ

Kampinio profilio plieninė durų stakta - LARGE BASIC mūro sienoms

- du arba trys standartiniai įsukami vyriai

- trys vyriai (100' ir 110' pločiams)

- Tarpinė tvirtinama staktos perimetru.

Kampinis profilis - LARGE BASIC gipso kartono sienoms

- du arba trys standartiniai įsukami vyriai

- trys vyriai (100' ir 110' pločiams)

- Tarpinė tvirtinama staktos perimetru.

- specialūs ankeriai gipso kartono sienoms, lengvam montavimui (iki 150 mm pločio)

Reguliuojama plieninė stakta BASIC

- du arba trys standartiniai įsukami vyriai

- trys vyriai (100' ir 110' pločiams)

- balta, pilka, ruda, kremeninė, antracito arba juoda guminė tarpinė tvirtinama staktos perimetru.

- nailoniniai kaiščiai montavimui su ankeriais betono sienoje

- savisriegiai varžtai montavimui su ankeriais gipso kartono sienoje.

PASTABOS

- Techninis įvertinimas ITB-KOT-2017/0245, 2 leidimas.

- Atitiktis sertifikatas Nr. 0004/W, ITB Varšuva.

- Staktos dažyto poliesterio Premium dažais Atracitas HPL/CPL yra skirtos durų

varčioms su HPL/CPL Atracitas laminato apdaila.

- Pločiai 80' ir 90' pagal Objektinio rinkinio normą (800 ir 900 mm angos matmuo) galimi kaip standartas - be papildomo mokesčio.

PAPILDOMA PRIEMOKA:

Poliesterio dažai - II GRUPĖ

trečias aukso spalvos paslėptas vyris (priemoka durų staktai)

trečias sidabro, baltos ar juodos spalvos paslėptas vyris (priemoka durų staktai)

kaiščiai (LARGE)

reguliuojama staktos plokštelė (LARGE)

elektromagnetinė sklendė: tiesioginio arba atvirkštinio veikimo (p.220)

staktos profilio praplatinimas nuo 110 mm iki 150 mm

staktos profilio praplatinimas nuo 155 mm iki 270 mm

staktos profilio praplatinimas nuo 275 mm iki 390 mm

Objektinis rinkinys

1,5 mm storio cinkuotas plienas (4-os mechaninės klasės)

sutvirtinimas durų pritraukėjui

nerūdijančio plieno slenktis (p.220)

* papildoma priemoka taikoma kampinio profilio staktų SMALL PLUS ir LARGE priedams.

Plieninė PORTA SYSTEM ELEGANCE

Plieninė W SYSTEM

Plieninė PORTA SYSTEM

DURŲ STAKTOS PJŪVIS



DURŲ STAKTOS REGULIAVIMO INTERVALAI

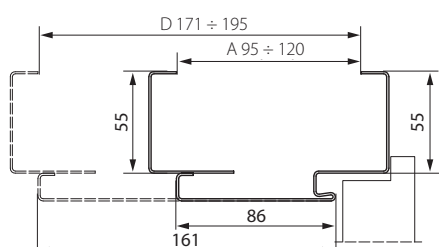

DURŲ STAKTOS REGULIAVIMAS

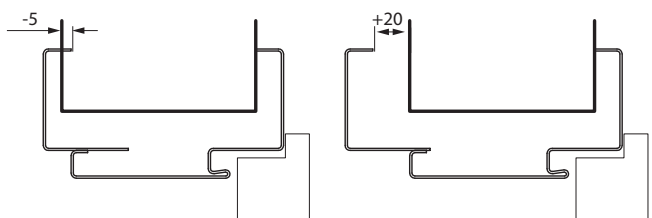

Plieninė PORTA SYSTEM ELEGANCE

DURŲ STAKTOS PJŪVIS



DURŲ STAKTOS REGULIAVIMO INTERVALAI

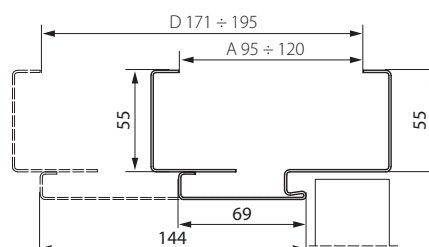

DURŲ STAKTOS REGULIAVIMAS

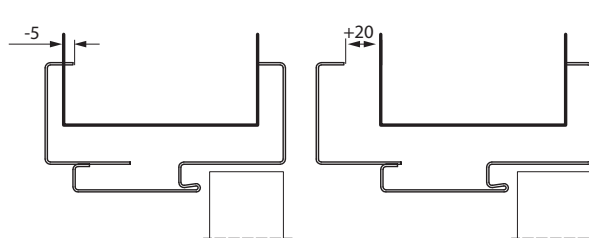

GALIMOS DAŽŲ SPALVOS, pavyzdžiai žr. p. 234 – 241.

Aukščiausios kokybės poliesterio dažai ◆◆◆◆◆

I GRUPĖ	Matinė balta	Matinė pilka	Struktūrinis antracitas	II GRUPĖ	Struktūrinė juoda
	Atracitas HPL/CPL	Matinė smėlio	Matinė ruda		III GRUPĖ

Plieninė PORTA SYSTEM ELEGANCE

Plieninė PORTA SYSTEM

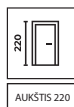

Plieninė PORTA SYSTEM

REGULIAVIMO INTERVALAS

A	95 ÷ 120 mm
B	121 ÷ 145 mm
C	146 ÷ 170 mm
D	171 ÷ 195 mm

Plieninė PORTA SYSTEM ELEGANCE

REGULIAVIMO INTERVALAS

A	95 ÷ 120 mm
B	121 ÷ 145 mm
C	146 ÷ 170 mm
D	171 ÷ 195 mm

TECHNINĖ INFORMACIJA

DURŲ STAKTOS KONSTRUKCIJA

Ši reguliuojama durų stakta pagaminta iš aukščiausios kokybės 1,2 mm storio cinkuoto plieno.

Durų staktą sudaro:

- fiksuota sienoje montuojama dalis (su reikalingais priedais), sieną gaubianti reguliuojama dalis -5, +20 mm
- guminė tarpinė
- standartiniai įsukami vyriai (plieninei PORTA SYSTEM staktai)
- reguliuojami paslėpti vyriai (plieninei PORTA SYSTEM staktai)

PRIEDAI ĮSKAIČIUOTI Į DURŲ STAKTOS KAINĄ

- du arba trys standartiniai įsukami vyriai (plieninei PORTA SYSTEM staktai)
- du reguliuojami paslėpti vyriai (plieninei PORTA SYSTEM ELEGANCE staktai)
- trys vyriai (pločiui 100', plieninei PORTA SYSTEM durų staktai)
- baltos, pilkos, rudos, kremeninės, antracito, ar juodos spalvos guminė tarpinė, montажiniai "ūsiai"
- sustiprinimas staktos plokštelei*

DURŲ STAKTOS MATMENYS PATEIKTI P. 2253 LENTELĖJE

- 60', 70', 80', 90', 100' pločiai, intervalai 120 ÷ 200
- Montuojama užbaigtame grindų lygyje - '0'.

PASTABOS

- Techninis įvertinimas ITB-KOT-2017/0245, 2 leidimas.
- Atitikties sertifikatas Nr. 0004/W, ITB Varšuva.
- Durų stakta turi būti montuojama ant užbaigtos sienų (pavyzdžiui tapetų) ir grindų dangos.
- Staktos dažytos poliesterio Premium dažais Atracitas HPL/CPL yra skirtos durų varčioms su HPL/CPL Atracitas laminato apdaila.
- Pločiai 80' ir 90' pagal Objektinio rinkinio normą (800 ir 900 mm angos matmuo) galimi kaip standartas - be papildomo mokesčio.

PAPILDOMA PRIEMOKA:

- aukštis 220'
- Poliesterio dažai - II GRUPĖ
- trečias aukso spalvos paslėptas vyris (priemoka durų staktai)
- trečias sidabro, baltos ar juodos spalvos paslėptas vyris (priemoka durų staktai)
- reguliuojama staktos spygnos plokštelė*
- Objektinis rinkinys
- 1,5 mm storio cinkuotas plienas (4-os mechaninės klasės)
- sutvirtinimas durų pritrukėjui

*papildomas mokestis taikomas plieninės PORTA SYSTEM staktos priedams

Reguliuojama, be užlaidos

Reguliuojama, Reguliuojama PS su "tiesiu kampu"

Reguliuojama plieninė stakta

DURŲ STAKTOS PJŪVIS



DURŲ STAKTOS REGULIAVIMO INTERVALAI

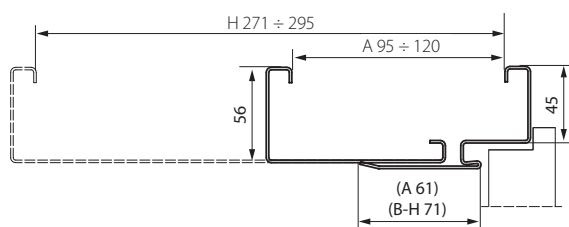

KAIP REGULIUOTI DURŲ STAKTĄ

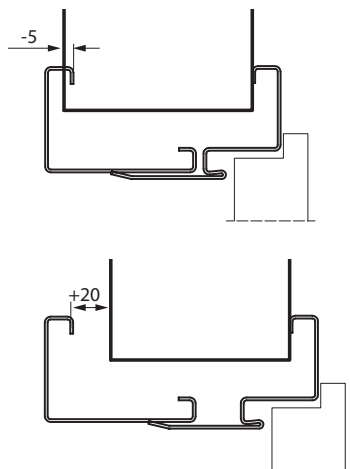

Reguliuojama, plieninė, be užlaidos Plieninė PS su "tiesiu kampu"

DURŲ STAKTOS PJŪVIS



DURŲ STAKTA PJŪVIS



REGULIUOJAMA PLIENINĖ DURŲ STAKTA, STAKTOS BE UŽLAIDOS REGULIAVIMO INTERVALAI

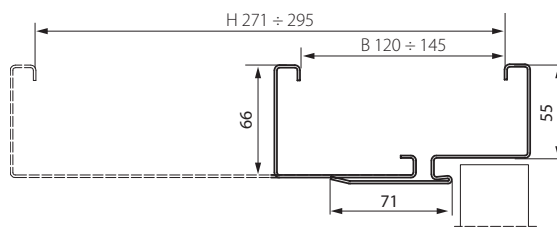

KAIP REGULIUOTI REGULIUOJAMĄ STAKTĄ DURIMS BE UŽLAIDOS

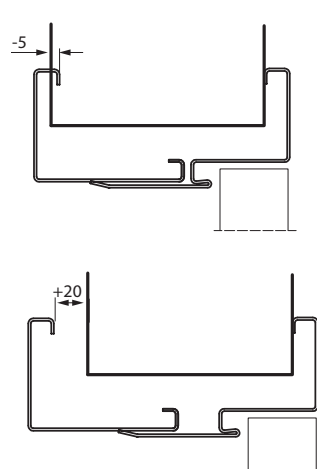

GALIMOS DAŽŲ SPALVOS, pavyzdžiai žr. p. 234 – 241.

Aukščiausios kokybės poliesterio dažai ◆◆◆◆◆

I GRUPĖ	Matinė balta	Matinė pilka	Struktūrinis antracitas	II GRUPĖ	Struktūrinė juoda
	Atracitas HPL/CPL	Matinė smėlio	Matinė ruda		III GRUPĖ

Reguliuojama, plieninė, be užlaidos

Reguliuojama, Reguliuojama PS su "tiesiu kampu"

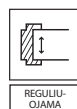

STAKTOS KONSTRUKCIJAI IR DANGAI

REGULIAVIMO INTERVALAS

A	95 ÷ 120 mm
B	121 ÷ 145 mm
C	146 ÷ 170 mm
D	171 ÷ 195 mm
E	196 ÷ 220 mm
F	221 ÷ 245 mm
G	246 ÷ 270 mm
H	271 ÷ 295 mm

REGULIAVIMO INTERVALAS

B	121 ÷ 145 mm
C	146 ÷ 170 mm
D	171 ÷ 195 mm
E	196 ÷ 220 mm
F	221 ÷ 245 mm
G	246 ÷ 270 mm
H	271 ÷ 295 mm

TECHNINĖ INFORMACIJA

DURŲ STAKTOS KONSTRUKCIJA

Reguliuojama durų stakta gaminama iš aukščiausios kokybės 1,5 mm storio cinkuoto plieno, (Reguliuojama, Reguliuojama be užlaidos) arba 1,2 mm storio (Reguliuojama su "tiesiu kampu").

Durų staktą sudaro:

- fiksuota, prie sienos tvirtinama stacionari dalis (su vyriais ir staktos plokštele), reguliuojama sieną gaubianti dalis
- Tarpinė tvirtinama staktos perimetru.
- įsukami vyriai (staktos durims su užlaida)
- reguliuojami paslėpti vyriai (reguliuojamai staktai durims be užlaidos)

PRIEDAI ĮSKAIČIUOTI Į DURŲ STAKTOS KAINĄ

- du arba trys standartiniai įsukami vyriai (REGULIUOJAMA stakta)
- trys vyriai (100' ir 110' pločiams) (REGULIUOJAMA stakta)
- du reguliuojami paslėpti vyriai (REGULIUOJAMA stakta durims be užlaidos)
- balta, pilka, ruda, kreminė, antracito arba juoda guminė tarpinė tvirtinama staktos perimetru.
- nailoniniai kaišičiai montavimui su ankeriais betono sienoje
- savisriegiai varžtai montavimui su ankeriais gipso kartono sienoje.

DURŲ STAKTOS MATMENYS PATEIKTI 3 LENTELĖJE, ŽR. P.225

- 60', 70', 80', 90', 100, 110' pločiai, intervalai 120 ÷ 200
Montuojama užbaigtame grindų lygyje - 0'.

PASTABOS

- Techninis įvertinimas ITB-KOT-2017/0245, 2 leidimas.
- Atitiktis sertifikatas Nr. 0004/W, ITB Varšuva.
- Durų stakta turi būti montuojama ant užbaigtos sienų (pavyzdžiui tapetų) ir grindų dangos.
- Staktos dažytos poliesterio Premium dažais Atracitas HPL/CPL yra skirtos durų varčioms su HPL/CPL Atracitas laminato apdaila.
- Pločiai 80' ir 90' pagal Objektinio rinkinio normą (800 ir 900 mm angos matmuo) galimi kaip standartas - be papildomo mokesčio.

PAPILDOMA PRIEMOKA:

- Poliesterio dažai - II GRUPĖ
- trečias aukso spalvos paslėptas vyris (priemoka durų staktai)
- trečias sidabro, baltos ar juodos spalvos paslėptas vyris (priemoka durų staktai)
- reguliuojama staktos spygnos plokštelė*
- elektromagnetinė sklendė: tiesioginio arba atvirkštinio veikimo (p.220)
- Objektinis rinkinys
- sutvirtinimas durų pritraukėjui
- 1,5 mm storio cinkuotas plienas (4-os mechaninės klasės)
- nerūdijančio plieno slenkstis (p.220)

* taikomas papildomas mokestis reguliuojamos plieninės ir reguliuojamos PS su "tiesiu kampu" staktos priedams.

Kampinio profilio be užlaidos, plieninė LARGE, kampinio profilio SMALL PLUS, LARGE

Kampinio profilio stakta - SMALL PLUS

DURŲ STAKTOS PJŪVIS



DURŲ STAKTOS PJŪVIS

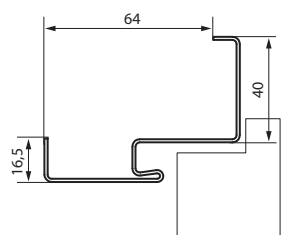

Kampinio profilio - LARGE

DURŲ STAKTOS PJŪVIS



DURŲ STAKTOS PJŪVIS

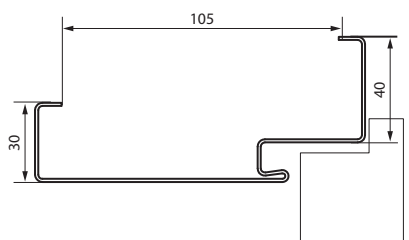

Kampinė, be užlaidos, - LARGE

DURŲ STAKTOS PJŪVIS



DURŲ STAKTOS PJŪVIS

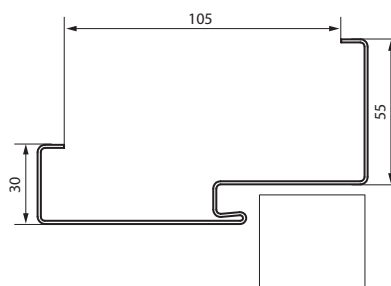

GALIMOS DAŽŲ SPALVOS, pavyzdžiai žr. p. 234 – 241.

Aukščiausios kokybės poliesterio dažai ◆◆◆◆◆

I GRUPE	Matinė balta	Matinė pilka	Struktūrinis antracitas	II GRUPĖ	Struktūrinė juoda
	Atracitas HPL/CPL	Matinė smėlio	Matinė ruda		III GRUPĖ

Kampinio profilio be užlaidos, plieninė LARGE, kampinio profilio SMALL PLUS, LARGE



STAKTOS KONSTRUKCIJAI IR DANGAI

TECHNINĖ INFORMACIJA

DURŲ STAKTOS KONSTRUKCIJA

Kampinių profilių durų staktos (LARGE, SMALL PLUS ir LARGE be užlaidos) gaminamos iš 1,2 mm storio cinkuoto plieno. Jos gali būti universalus varstymo arba kairinės/dešinės. Profilio plotis: 64 mm (SMALL PLUS) ir 105 mm (LARGE, LARGE be užlaidos).

PRIEDAI ĮSKAIČIUOTI Į DURŲ STAKTOS KAINĄ

LARGE, SMALL PLUS

- du arba trys standartiniai įsukami vyriai
- trys vyriai (100° ir 110° pločiams)
- Tarpinė tvirtinama staktos perimetru. baltos, pilkos, rudos, smėlio, antracito ar juodos spalvos
- specialūs montavimą palengvinantys ankeriai (SMALL PLUS)

LARGE gipso kartono sienoms:

- du arba trys standartiniai įsukami vyriai
- trys vyriai (100° ir 110° pločiams)
- baltos, pilkos, rudos, smėlio, antracito ar juodos spalvos guminė tarpinė
- specialūs ankeriai gipso kartono sienoms, lengvam montavimui (iki 150 mm pločio)

Be užlaidos, LARGE

- du reguliuojami paslėpti vyriai
- Tarpinė tvirtinama staktos perimetru. baltos, pilkos, rudos, smėlio, antracito ar juodos spalvos

DURŲ STAKTOS MATMENYS PATEIKTI 3 LENTELĖJE, ŽR. P.225

- 60', 70', 80', 90', 100, 110' pločiai, intervalai 120 ÷ 200

Yra du staktos variantai:

- Montuojama užbaigtame grindų lygyje - '0'.
- Montuojama žemiau grindų lygio - '-30'

PASTABOS

- Nacionalinis – techninis įvertinimas ITB-KOT-2017/0245 2-asis leidimas.
- Atitiktis sertifikatas Nr. 0004/W, ITB Varšuva.
- Staktos dažytos poliesterio Premium dažais Atracitas HPL/CPL yra skirtos durų varčioms su HPL/CPL Atracitas laminato apdaila.

PAPILDOMA PRIEMOKA:

Poliesterio dažai - II GRUPĖ

trečias aukso spalvos paslėptas vyris (priemoka durų staktai)
trečias sidabro, baltos ar juodos spalvos paslėptas vyris (priemoka durų staktai)
kaiščiai (LARGE)

reguliuojama staktos plokštelė (LARGE)

elektromagnetinė sklendė: tiesioginio arba atvirkštinio veikimo

staktos profilio praplatinimas nuo 110 mm iki 150 mm

staktos profilio praplatinimas nuo 155 mm iki 270 mm

staktos profilio praplatinimas nuo 275 mm iki 390 mm

Objektinis rinkinys

1,5 mm storio cinkuotas plienas (4-os mechaninės klasės)

sutvirtinimas durų pritraukėjui

nerūdijančio plieno slenkstis

(p.220)

(p.220)

* taikomas papildomas mokestis kampinio profilio SMALL PLUS ir LARGE staktų priedams.

PROJECT BIS, PROJECT Premium® ® PORTA patentuotas sprendimas, visos teisės saugomos

DURŲ STAKTOS PJŪVIS



PROJECT BIS DURŲ STAKTA



PROJECT PREMIUM durų stakta

GALIMOS DAŽŲ SPALVOS

spalvų pavyzdžius žr. p. 234 – 241.



Portasynchro 3D laminatas



Portaperfect 3D laminatas



Portalamino laminatas



CPL HQ 0,2 mm laminatas
Gladstone / Halifax

BRĖŽINIAI

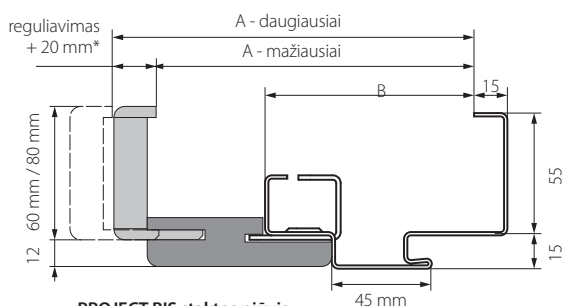

PROJECT BIS staktos pjūvis

* A intervalo reguliavimas +15 mm

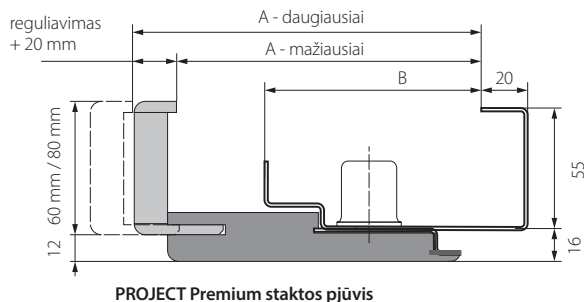

PROJECT Premium staktos pjūvis

REGULIAVIMO INTERVALAI

MODELIAI	PROJECT BIS		PROJECT PREMIUM	
	A	B	A	B
Rw = 27 dB	138 ÷ 363 mm	89 mm	133 ÷ 333 mm	95 mm
Rw = 32 dB	138 ÷ 363 mm	89 mm	133 ÷ 333 mm	95 mm
AGAT, OPAL	138 ÷ 363 mm	89 mm	133 ÷ 333 mm	95 mm
QUARTZ	138 ÷ 363 mm	89 mm	133 ÷ 333 mm	95 mm
Granite C klasė	143 ÷ 368 mm	94 mm	138 ÷ 338 mm	100 mm
EI 30	143 ÷ 368 mm	94 mm	138 ÷ 338 mm	100 mm
Extreme RC 2, RC 3	147 ÷ 372 mm	98 mm	142 ÷ 342 mm	104 mm
EXTREME RC 4	152 ÷ 372 mm	103 mm	147 ÷ 347 mm	109 mm
Silence 37 dB, su užlaida	147 ÷ 372 mm	98 mm	142 ÷ 342 mm	104 mm
Silence 37 dB, be užlaidos	164 ÷ 389 mm	115 mm	159 ÷ 359 mm	121 mm
Rw = 42 dB	162 ÷ 387 mm	113 mm	157 ÷ 357 mm	119 mm
EI 60	155 ÷ 380 mm	106 mm	-	-

PROJECT BIS, PROJECT Premium® ® PORTA patentuotas sprendimas, visos teisės saugomos

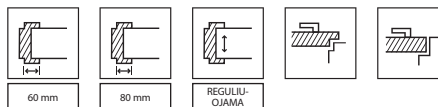

STAKTOS KONSTRUKCIJAI IR DANGAI

PROJECT BIS plieninio profilio staktos uždengimas su apvadu*

	AGAT, OPAL, QUARTZ 27 dB, 32 dB	GRANIT, EI 30	Silence 37 dB su užlaida, EXTREME RC2 ir RC3	EXTREME RC 4	Silence 37 dB, be užlaidos	Rw = 42 dB	EI 60
A	138 ÷ 153 mm	143 ÷ 158 mm	147 ÷ 162 mm	152 ÷ 167 mm	164 ÷ 179 mm	162 ÷ 177 mm	155 ÷ 170 mm
B	158 ÷ 178 mm	163 ÷ 183 mm	167 ÷ 187 mm	172 ÷ 192 mm	184 ÷ 204 mm	182 ÷ 202 mm	171 ÷ 195 mm
C klasė	183 ÷ 203 mm	188 ÷ 208 mm	192 ÷ 212 mm	197 ÷ 217 mm	209 ÷ 229 mm	207 ÷ 227 mm	200 ÷ 220 mm
D	203 ÷ 223 mm	208 ÷ 228 mm	212 ÷ 232 mm	217 ÷ 237 mm	229 ÷ 249 mm	227 ÷ 247 mm	220 ÷ 240 mm
E	223 ÷ 243 mm	228 ÷ 248 mm	232 ÷ 252 mm	237 ÷ 257 mm	249 ÷ 269 mm	247 ÷ 267 mm	240 ÷ 260 mm
F	243 ÷ 263 mm	248 ÷ 268 mm	252 ÷ 272 mm	257 ÷ 277 mm	269 ÷ 289 mm	267 ÷ 287 mm	260 ÷ 280 mm
G	263 ÷ 283 mm	268 ÷ 288 mm	272 ÷ 292 mm	277 ÷ 297 mm	289 ÷ 309 mm	287 ÷ 307 mm	280 ÷ 300 mm
H	283 ÷ 303 mm	288 ÷ 308 mm	292 ÷ 312 mm	297 ÷ 317 mm	309 ÷ 329 mm	307 ÷ 327 mm	300 ÷ 320 mm
I	303 ÷ 323 mm	308 ÷ 328 mm	312 ÷ 332 mm	317 ÷ 337 mm	329 ÷ 349 mm	327 ÷ 347 mm	320 ÷ 340 mm
J	323 ÷ 343 mm	328 ÷ 348 mm	332 ÷ 352 mm	337 ÷ 357 mm	349 ÷ 369 mm	347 ÷ 367 mm	340 ÷ 360 mm
K	343 ÷ 363 mm	348 ÷ 368 mm	352 ÷ 372 mm	357 ÷ 377 mm	369 ÷ 386 mm	367 ÷ 387 mm	360 ÷ 380 mm

PROJECT PREMIUM plieninio profilio staktos uždengimas su apvadu*

Reguliuojamas intervalas	AGAT, OPAL, QUARTZ 27 dB, 32 dB	GRANIT, EI 30	Silence 37 dB su užlaida, EXTREME RC2 ir RC3	EXTREME RC 4	Silence 37 dB, be užlaidos	Rw = 42 dB
B	138 ÷ 153 mm	138 ÷ 153 mm	147 ÷ 162 mm	147 ÷ 167 mm	159 ÷ 179 mm	157 ÷ 177 mm
C	153 ÷ 173 mm	158 ÷ 178 mm	162 ÷ 182 mm	167 ÷ 187 mm	179 ÷ 199 mm	177 ÷ 197 mm
D	173 ÷ 193 mm	178 ÷ 198 mm	182 ÷ 202 mm	187 ÷ 207 mm	199 ÷ 219 mm	197 ÷ 217 mm
E	193 ÷ 213 mm	198 ÷ 218 mm	202 ÷ 222 mm	207 ÷ 227 mm	219 ÷ 239 mm	217 ÷ 237 mm
F	213 ÷ 233 mm	218 ÷ 238 mm	222 ÷ 242 mm	227 ÷ 247 mm	239 ÷ 259 mm	237 ÷ 257 mm
G	233 ÷ 253 mm	238 ÷ 258 mm	242 ÷ 262 mm	247 ÷ 267 mm	259 ÷ 279 mm	257 ÷ 277 mm
H	253 ÷ 273 mm	258 ÷ 278 mm	262 ÷ 282 mm	267 ÷ 287 mm	279 ÷ 299 mm	277 ÷ 297 mm
I	273 ÷ 293 mm	278 ÷ 298 mm	282 ÷ 302 mm	287 ÷ 307 mm	299 ÷ 319 mm	297 ÷ 317 mm
J	293 ÷ 313 mm	298 ÷ 318 mm	302 ÷ 322 mm	307 ÷ 327 mm	319 ÷ 339 mm	317 ÷ 337 mm
K	313 ÷ 333 mm	318 ÷ 338 mm	322 ÷ 342 mm	327 ÷ 347 mm	339 ÷ 359 mm	337 ÷ 357 mm

*Techninėms ir įėjimo durims taikoma priemoka

TECHNINĖ INFORMACIJA

DURŲ STAKTOS KONSTRUKCIJA

PROJECT BIS ir PROJECT BIS PREMIUM durų staktas sudaro:

- kampinio profilio plieninė durų stakta, pagaminta iš 1,2 mm storio cinkuoto plieno (AGAT) arba 1,5 mm storio (OPAL, QUARTZ, EXTREME RC2, RC3, GRANIT C klasės, Rw=27 dB, Rw=32 dB, Silence Rw=37 dB, Rw=42 dB, EI 30, EI 60), su specialiu profiliu, skirtu PROJECT uždengimui

- specialiai paruoštos staktos dalys: dvi vertikalios, viena horizontali ir apvadai, gaminamos iš medienos pagrindo medžiagų
PROJECT staktos gaminamos ir pakuojamos surinkimui montavimo vietoje.

PRIEDAI ĮSKAIČIUOTI Į DURŲ STAKTOS KAINĄ

- Standartiniai priedai, priklausomai nuo durų staktos ir varčios tipo.

DURŲ STAKTOS MATMENYS PATEIKTI 5 LENTELĖJE, ŽR. P.227

- 80', 90', 100'

Yra du staktos variantai:

- Montuojama užbaigtame grindų lygyje - '0'.
- Montuojama žemiau grindų lygio - '-30'

PASTABOS

- Techninio įvertinimo ITB-KOT-2017/0245 2 leidimas
- Atitiktis sertifikatas Nr. 0004/D/W, ITB Varšuva
- Mažiausias sienos storis - A intervalas
- Project durų staktos matmuo S_p turi būti padidintas +30 mm (± 10), H_o +15 (± 5), lyginant su standartiniais plieninių durų staktų matmenimis.

PAPILDOMA PRIEMOKA:

uždengimo elementai su CPL 0,2 mm -GRUPĖ II laminato apdaila

Vienos durys, daug galimybių

Sužinokite, kaip galite lengvai suteikti savo durims naują charakterį!
Pasirūpinkite apdailos detalėmis ir madingais aksesuarais nekeičiant durų.



PATARIMAS!

Bet kurias duris pritaikysite pagal savo stilių ir poreikius



RETRO MODULIS

stilizuota karūna ir dekoratyviniai apvadai, skirti montuoti su durų stakta



RĖMJUOSTĖ

rėmjuostė paruošta dažymui/
Pasidaryk pats

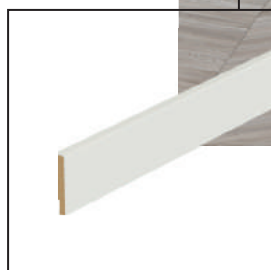

GRINDJUOSTĖ

elegantiškas ir praktiškas interjero užbaigimo elementas

RETRO MODULIS

PORTA SYSTEM
+ Retro Modulis (karūna +
dekoratyviniai apvadai)

karūna

+

dekoratyviniai vertikalūs
apvadai (komplektas)



GALIMOS DAŽŲ SPALVOS, pavyzdžiai žr. p. 234 – 241.



Portadecor laminatas
Portasynchro 3D laminatas



Portalamino laminatas
Portaperfect 3D laminatas
Natūralus lukštas



Premium Plus UV dažai

GRINDJUOSTĖS

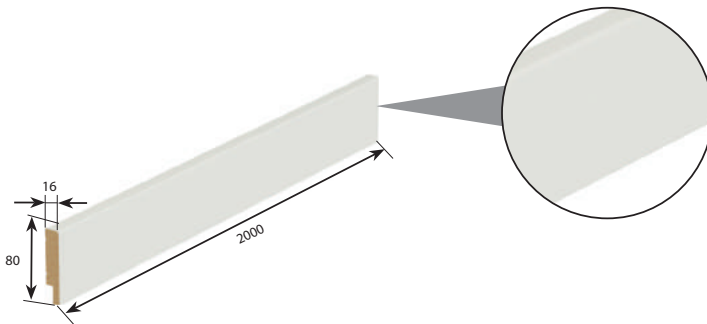

GALIMOS APDAILOS

Portadecor laminato apdailos: Balta, Fiord, paruošta dažymui.
Premium Plus UV dažai: Balta ir Pilką.
Portaperfect laminatas: Natūralus Ažuolas, Ažuolas Matinis
CPL HQ laminatas: Juoda, Auksinis Craft Ažuolas.

RĖMJUOSTĖS

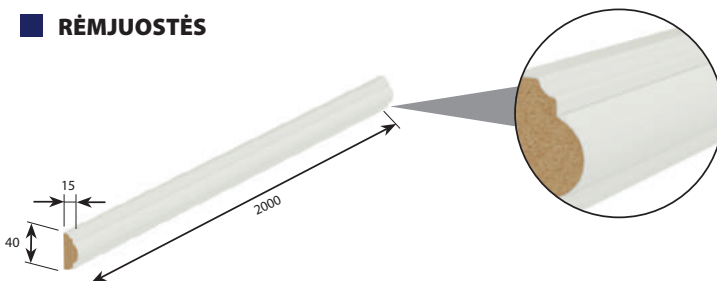

APVADAI

Lygūs apvadai



suapvalinti apvadai



Kvadratiniai apvadai
(2,15 m x 12 mm x 22 mm)



GALIMOS DAŽŲ SPALVOS, pavyzdžiai žr. p. 234 – 241.



Portadecor laminatas
Portasynchro 3D laminatas



Portalamino laminatas
Portaperfect 3D laminatas
Premium lakuotas laminatas
Natūralus lukštas



Premium Plus UV dažai



Gladstone / Halifax
CPL HQ laminatas

Durų staktos praplatinimai

DURŲ STAKTOS REGULIAVIMAS

Kad apgaubtų sieną, durų stakta gali būti praplatinta:

- **Tunelinis praplatinimas (kombinuota durų stakta) skirtas plačioms sienoms (iki 588 mm).** Jį sudaro - standartinė durų stakta, praplatinimas ir jungiančioji dalis. Patikrinkite matmenis 1 LENTELEJE, p.224.

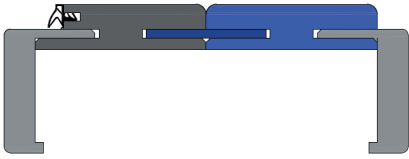

- **Reguliuojamas praplatinimas.** Standartinė durų stakta praplatinama (iki 460mm), naudojant papildomą MDF praplatinimą. Jie yra 80 ir 160 mm pločio.

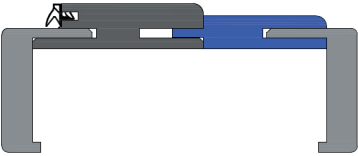

- **Ilgesnis snapelis.** Apvadas ilgesniu snapeliu padidina reguliavimo intervalą papildomais 20 mm. Šis pasirinkimas galioja visų apdailų PORTA SYSTEM, PORTA SYSTEM ELEGANCE durų staktoms.

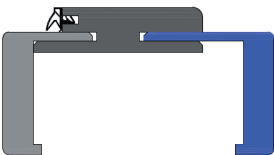

mažiausiai



daugiausiai



durų stakta su ilgesniu snapeliu
už papildomą mokestį

REKUPERACINIS TARPELIS

Pastatuose, kuriuose naudojama šilumos rekuperacinė sistema, verta atkreipti dėmesį į tinkamų durų pasirinkimą. PORTA siūlo rekuperacinio tarpelio pasirinkimą tam tikroms kolekcijoms. Šiuo atveju varčia yra 15 mm trumpesnė, tuo tarpu staktos aukštis lieka tas pats.

Pasirinkimas galioja: PORTA VECTOR Premium, PORTA ART DECO, PORTA HIDE durims.

Pastaba: pasirinkimas galioja tik Lenkiškai normai.



PORTA VECTOR Premium



PORTA VECTOR Premium
su rekuperaciniu tarpeliu



PORTA VECTOR Premium
su ventilacine anga

VENTILIACIJA



Ventiliacinės skylutės
- 1 eilutė (įvairių spalvų)



Ventiliacinės skylutės
- 2 eilutės (įvairių spalvų)



ventiliacinės skylutės.

- Spalvos: kvadrato formos - aukso, matinio aukso, sidabro, matinio sidabro. Ovalo formos - sidabro ir matinio sidabro.



Ventiliacinė įpjova



Ventiliacijos grotelės (įvairių spalvų)

- Šios vėdinimo grotelės atitinka statybos teisės aktų reikalavimus dėl vonios kambario vėdinimo.

ĮSIGYKITE KAIP KOMPLEKTĄ PRIEDAI

15

→ Aksesuarai **pagal jūsų poreikius**



ELEGANT durų rankena

✓ DAUG SPALVŲ

Mūsų durų rankenos yra įvairių spalvų, todėl jas lengvai priderinsite prie kitų interjero elementų. Pirkdami priedus kaip komplektą, **juos lengvai** suderinsite nes būsite įsitikinę, kad visų elementų (durų rankenos, spynos, vyrių) spalvos derės.



LUNGO rankena

✓ SKIRTINGI STILIAI

Kataloge rasite savo interjero stiliui tinkančias rankenas. Nesvarbu koks jis bebūtų. Geometrinių formų ir minimalistinio dizaino durų rankenos puikiai tinka moderniam stiliui. Ištinės plokštelės ir apvalių formų rankenos puikiai atrodys klasikiniame interjere.



AZURA: rankena + grindų atrama + baldų rankenėlės

✓ FUNKCIONALU.

Kataloge rasite kolekciją kuri vienija: **rankenas, baldų rankenėles, sieninius kabliukus, durų stabdžius.** Taip sukursite stilistiškai nuoseklų ir funkcionalų interjerą. Be to, rasite traukiamų rankenų kurios subtiliai pakeis jūsų interjerą.

Dėl spausdinimo technologijos, kataloge pateiktų gaminių spalva gali šiek tiek skirtis nuo tikrojo gaminio spalvos.

AZURA JUODA (apdailos storis 9 mm)

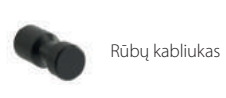

AZURA GOLD (apdailos storis 9 mm)

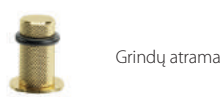

AZURA SILVER (apdailos storis 9 mm)

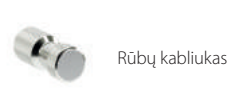
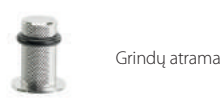

*Matmenys nurodyti prie ilgų traukiamų rankenų nurodo atstumą tarp rankenos varžtų.

Rankenos

Dėl spausdinimo technologijos, kataloge pateiktų gaminių spalva gali šiek tiek skirtis nuo tikrojo gaminio spalvos.

■ EUPHORIA (APDAILOS STORIS 9 MM)



juoda



sidabras

Rankena
Universalaus raktelio apdaila
Rakinamo cilindro apdaila
WC suktukas



■ SEGURA (apdailos storis 9 mm) NAUJIENA



juoda



sidabras

Rankena
Universalaus raktelio apdaila
Rakinamo cilindro apdaila
WC suktukas



■ TOPAZ (apdailos storis 10 mm)



sidabras

Rankena
Universalaus raktelio apdaila
Rakinamo cilindro apdaila
WC suktukas



■ UNICO (apdailos storis 9 mm)



juoda struktūra



antracito struktūra

Rankena
Universalaus raktelio apdaila
Rakinamo cilindro apdaila
WC suktukas



■ RUMBA (apdailos storis 9 mm)



blizgus chromas



nikelis



juoda

Rankena
Universalaus raktelio apdaila
Rakinamo cilindro apdaila
WC suktukas



Dėl spausdinimo technologijos, kataloge pateiktų gaminių spalva gali šiek tiek skirtis nuo tikrojo gaminio spalvos.

■ NEXT (APDAILOS STORIS 9 MM)



sidabras



matinis sidabras



matinis auksas



Rankena
Universalus raktelio apdaila
Rakinamo cilindro apdaila
WC suktukas

■ OFFICE (APDAILOS STORIS 9,5 MM)



sidabras



matinis sidabras



antracitas



auksas



matinis auksas



Rankena
Universalus raktelio apdaila
Rakinamo cilindro apdaila
WC suktukas

■ CUBE (APDAILOS STORIS 9 MM)



matinis šlifluotas chromas



matinis šlifluotas nikelis



juoda



Rankena
Universalus raktelio apdaila
Rakinamo cilindro apdaila
WC suktukas

■ ELEGANT (APDAILOS STORIS 6 MM)

REKOMENDUOJAME
Moderni plona apdaila.



sidabras



Balta



juoda



Komplektas: rankena + raktelio
arba cilindro apdaila
Komplektas: rankena + WC
suktukas

■ DIVO FIT Q (apdailos storis 6 mm)

REKOMENDUOJAME
Moderni plona apdaila.



chromas



satino chromas



juoda



Rankena
Universalus raktelio apdaila
Rakinamo cilindro apdaila
WC suktukas

Rankenos

■ MAXIMA (apdailos storis 9 mm)



chromas



šlifluotas chromas



juoda



Rankena
Universalaus raktelio apdaila
Rakinamo cilindro apdaila
WC suktukas

■ MAXIMA CONNECT (apdailos storis 9 mm)



juoda su balta juostele



Rankena
Universalaus raktelio apdaila
Rakinamo cilindro apdaila
WC suktukas

■ DORO (apdailos storis 9 mm)

NAUJIENA



juoda



sidabras



Rankena
Universalaus raktelio apdaila
Rakinamo cilindro apdaila
WC suktukas

■ ORGANIC (apdailos storis 9 mm)



juoda struktūra



antracito struktūra



Rankena
Universalaus raktelio apdaila
Rakinamo cilindro apdaila
WC suktukas

■ MODERN PLUS (apdailos storis 11 mm)



sidabras



matinis sidabras



matinis auksas



Rankena
Universalaus raktelio apdaila
Rakinamo cilindro apdaila
WC suktukas

Dėl spausdinimo technologijos, kataloge pateiktų gaminių spalva gali šiek tiek skirtis nuo tikrojo gaminių spalvos.

■ ACCENT PLUS (apdaila storis 9 mm)



sidabras



matinis sidabras



matinis auksas



Rankena
Universalaus raktelio apdaila
Rakinamo cilindro apdaila
WC suktukas

■ LEA (apdailos storis 9 mm)



auksas



juoda



Rankena
Universalaus raktelio apdaila
Rakinamo cilindro apdaila
WC suktukas

■ LUNA SLIM (apdailos storis 6 mm)

REKOMENDUOJAME
Moderni plona apdaila.



auksas



chromas



šlifluotas chromas



juoda



Rankena
Universalaus raktelio apdaila
Rakinamo cilindro apdaila
WC suktukas

■ BELLA SLIM (apdailos storis 6 mm)

REKOMENDUOJAME
Moderni plona apdaila.



chromas



auksas



juoda



Rankena
Universalaus raktelio apdaila
Rakinamo cilindro apdaila
WC suktukas

■ RONDA (apdailos storis 6 mm)

REKOMENDUOJAME
Moderni plona apdaila.



matinis auksas



juoda



Rankena
Universalaus raktelio apdaila
Rakinamo cilindro apdaila
WC suktukas

Rankenos

Dėl spausdinimo technologijos, kataloge pateiktų gaminių spalva gali šiek tiek skirtis nuo tikrojo gaminio spalvos.

■ SIMPLE (apdailos storis 6 mm)

REKOMENDUOJAME
Moderni plona apdaila.



sidabras



Balta



juoda



Komplektas: rankena
+ raktelio arba cilindro apdaila
Komplektas: rankena + WC
suktukas

■ DIVO FIT (apdailos storis 6 mm)

REKOMENDUOJAME
Moderni plona apdaila.



chromas



satino chromas



juoda



Rankena
Universalaus raktelio apdaila
Rakinamo cilindro apdaila
WC suktukas

■ AZALIA (apdailos storis 7 mm)



auksas



satino chromas, poliruotas chromas,
juoda



Rankena
Universalaus raktelio apdaila
Rakinamo cilindro apdaila
WC suktukas

■ ORTICA (apdailos storis 7 mm)



auksas



poliruotas chromas, juoda



bumbulas
Universalaus raktelio apdaila
Rakinamo cilindro apdaila
WC suktukas

■ MODERNO (apdailos storis 9 mm)

NAUJIENA



Balta



juoda



Rankena
Universalaus raktelio apdaila
Rakinamo cilindro apdaila
WC suktukas

Dėl spausdinimo technologijos, kataloge pateiktų gaminių spalva gali šiek tiek skirtis nuo tikrojo gaminio spalvos.

LUNGO (apdailos storis 9.5 mm)

NAUJIENA



Balta

juoda

Universalaus raktelio apdaila
Rakinamo cilindro apdaila
WC suktukas

ROYAL (apdailos storis 9.5 mm)



šlifluotas sidabras

sendintas auksas

rakteliui, rakinamam cilindriui
WC užraktui

TECHNINĖS RANKENOS

OVAL/4 KLASĖ (apdailos storis 8 mm)



Rankena

BB raktelio apdaila

Rakinamo cilindro apdaila

WC suktukas

nerūdijantis plienas

KVADRAT / klasė 4 (apdailos storis 8 mm)



Rankena

BB raktelio apdaila

Rakinamo cilindro apdaila

WC suktukas

nerūdijantis plienas

EDEL / klasė 3 (apdailos storis 10 mm)

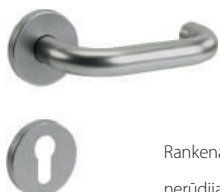

Rankena
nerūdijantis
plienas

PZ apdaila

WC užraktas

MINI PLUS (apdailos storis 10 mm)



Plastikinė durų rankena (72) MINI PLUS
juoda (BB rakteliui, PZ
cilindriui)

Rankenos

Dėl spausdinimo technologijos, kataloge pateiktų gaminių spalva gali šiek tiek skirtis nuo tikrojo gaminio spalvos.

PORTA AGAT (EURO STANDARTAS, 1 KLASĖ) apdailos storis iš išorės 12 mm, iš vidaus 8 mm

Durų rankena (72)	lenkiama rankena	traukiama rankena	viršutinės spynos apdaila
-------------------	------------------	-------------------	---------------------------

sidabrinė, juoda



PORTA OPAL (EURO STANDARTAS, 2 KLASĖ) apdailos storis iš išorės 12 mm, iš vidaus 8 mm

Durų rankena (72)	lenkiama rankena	traukiama rankena	viršutinės spynos apdaila
-------------------	------------------	-------------------	---------------------------

nerūdijantis plienas, titanas

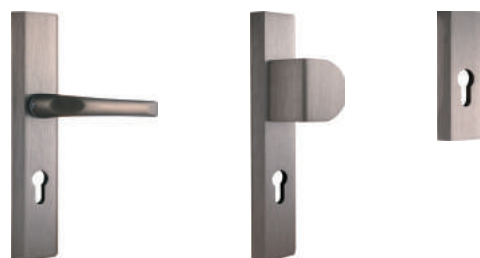

PORTA GRANIT (EURO STANDARTAS, 3 KLASĖ) apdailos storis iš išorės 12 mm, iš vidaus 8,5 mm

Durų rankena (72)	lenkiama rankena	traukiama rankena	viršutinės spynos apdaila
-------------------	------------------	-------------------	---------------------------

nerūdijantis plienas, titanas

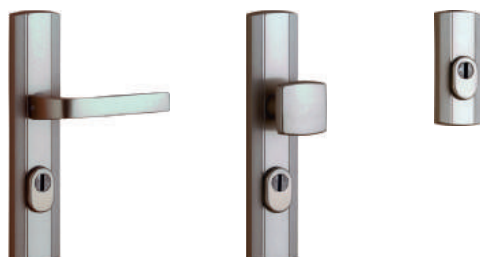

ROYAL (EURO STANDARTAS, 3 KLASĖ) apdailos storis iš išorės 12 mm, iš vidaus 8 mm

Durų rankena (72)	lenkiama rankena	traukiama rankena	viršutinės spynos apdaila
-------------------	------------------	-------------------	---------------------------

nerūdijantis plienas, juoda



PORTA SAFE (3-IOJI SAUGUMO KLASĖ) apdailos storis iš išorės 12 mm, iš vidaus 8,5 mm

Durų rankena (92)	lenkiama rankena	traukiama rankena	viršutinės spynos apdaila
-------------------	------------------	-------------------	---------------------------

nerūdijantis plienas, titanas, juoda

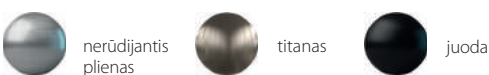

■ IŠMANUSIS ELEKTRONINIS UŽRAKTAS

Belaidis cilindro užraktas, leidžiantis iš bet kurios pasaulio vietos nuotoliniu būdu valdyti savo namo ar buto spyną. Kaip administratorius, galite sukurti neribotą skaičių nuotolinių raktų šeimos nariams, svečiams ar darbuotojams. Leidžia nustatyti nuolatinę arba laikiną prieigą.

SALTO DANALOCK v3



Sidabro spalvos

Naudokite durimis EXTREME RC3 (30/40G arba 30G/40 cilindrams). Elektroninio užrakto naudojimas neturi įtakos durų klasifikacijai.

KOMPLEKTAS

elektroninis užraktas

adapteris – reikalingas elektroniniam užraktui ant cilindro sumontuoti

WiFi valdiklis

WILKA cilindrų komplektas

■ DURŲ PAVIRŠIŲ VALYMO IR ATNAUJINIMO RINKINYS



PORTA DURŲ PRIEŽIŪROS RINKINYS

Reguliarus šių priemonių naudojimas užtikrina durų švarą ir puikią būklę, todėl garantuojamas aukščiausio lygio rezultatas.

Rekomenduojama naudoti reguliariai kas 2-3 savaites, esant reikalui dažniau, o tuo tarpu duris valyti minkšta ir sausa šluoste, nenaudojant papildomų valymo priemonių.

RINKINĮ SUDARO:

PORTA durų valiklis - paviršiui valyti

Valiklis skirtas kruopščiam visų tipų paviršių valymui. Jis nepaveikia blizgumo. Jis pašalina riebalų, lipdukų, vaško, rašiklių, pieštukų, žymeklių, batų tepalo, nikotino ir kt. pėdsakus. Pasižymi antistatinėmis savybėmis.

PORTA durų atnaujinimo priemonė - durų paviršiui atnaujinti.

Priemonė skirta visų rūšių natūralios medienos, laminato, lakuotų, modernių ir stilizuotų durų paviršių atnaujinimui. Jis pašalina pilkas vandens ir alkoholio dėmes. Pagyvina spalvą ir atkuria pirminę durų išvaizdą. Netinka blizgiems, vaškuotiems arba alyvuotiems durų paviršiams. Jo sudėtyje nėra vaško ar silikono.

Papildomi priedai

DURŲ RANKENŲ PLOKŠTELĖS



stačiakampė plokštė



apvali plokštė



ovali plokštė

NERŪDIJANČIO PLIENO LANGELIO RĖMELIS



- Langelio pasirinkimas galimas šių kolekcijų durims su perforuotos plokštės užpildu: MINIMAX, PORTA DECOR, PORTA CPL, ENDURO, Nature CLASSIC, PORTA RESIST.
- Skersmuo: 350 mm.
- Skaidrus arba matinis saugus 2,6 mm storio stiklas.

ĮJIMO DURŲ FURNITŪRA



Panoraminė akutė



Du B klasės euro cilindrai - sidabro, aukso, juodos spalvos

SLENKSTIS



PORTA staktoms tinkantis nerūdijančio plieno slenkstis:

- standartinis (90 mm)
- platesnis (120 mm)

- dvivėrėms durims:
- standartinis (90 mm)
- platesnis (120 mm)

DURŲ PRITRAUKĖJAS

Durų pritraukėjas
- sidabro ir rudos spalvos

RANKENĖLĖS



Spyna su kabliu raktelio ar WC užraktui su rankenėlėmis. Stumdomoms durims.
- Galimos šios spalvos: aukso, matinio aukso, sidabro, matinio sidabro



Apvali rankenėlė stumdomoms durims įeina į kainą.
- spalvos: sidabrinė, auksinė ir juoda.

ELEKTROMAGETINĖS SKLENDĖS



Elektromagnetinė sklendė plieninėms durų staktoms: Kampinio profilio LARGE ir Reguluojamai
- tiesioginio veikimo
- atvirkštinio veikimo



Elektromagnetinė sklendė PORTA SYSTEM staktai
- tiesioginio veikimo
- atvirkštinio veikimo

PARUOŠIMAS TRUMPINIMUI



Stačiakampės ir pailgos durų rankenėlės stumdomoms durims.
- spalvos: aukso, matinio aukso, sidabro, matinio sidabro, juoda



Pasiruošimas durų varčios trumpinimui ne daugiau kaip 60 mm

Papildomi priedai

■ SPYNOS



Magnetinė spyna su nerūdijančio plieno priekine plokšte, juodos, baltos ir aukso spalvos



PRIME spyna su auksine arba sidabrine priekine plokšte.



Spyna su juoda priekine plokšte. (nėra cilindrinės spygnos pasirinkimo)

■ VYRIAI



Paslėpti vyriai. varčios dalis, staktos dalis.

- aukso
- sidabro, baltos, juodos spalvos



PRIME įsukami vyriai. varčios dalis, staktos dalis.
- auksinis, matinis auksinis, sidabrinis, matinis sidabrinis



Standartiniai įsukami vyriai. varčios dalis, staktos dalis.
- sidabriniai



Standartiniai įsukami vyriai. varčios dalis, staktos dalis.
- juodi



Reguliuojami įsukami vyriai. varčios dalis, staktos dalis.
- sidabriniai

GERA
KAINA

■ VYRIŲ DANGTELIAI



Standartiniai vidaus durų vyrių dangteliai (komplektas vienam vyriui)
- aukso, matinio sidabro, blizgaus chromo baltos, juodos spalvos



Villadora durų vyrių dangteliai (komplektas vienam vyriui)
- blizgaus aukso, sendinto aukso, blizgaus sidabro spalvos

■ EURO CILINDRAS VIDAUS DURIMS



Euro cilindras vidaus durims: matmenys 30/30, 26/35
- juodas
- sidabrinis

Durų montavimo matmenys

MINIMAX DURŲ STAKTA

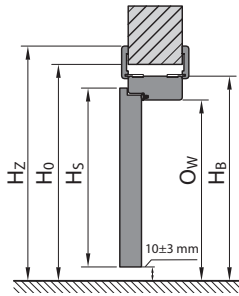
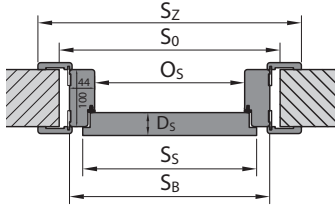

PORTA SYSTEM DURŲ STAKTA

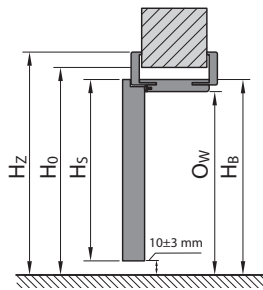
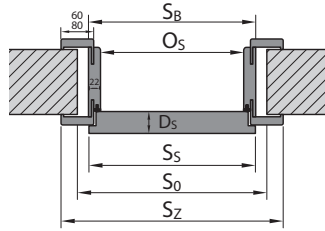

PORTA SYSTEM ELEGANCE DURŲ STAKTA

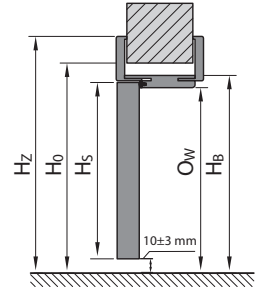
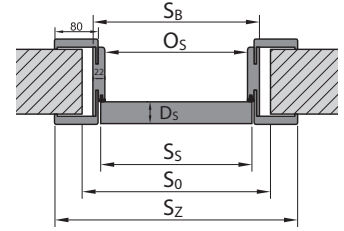

LEVEL DURŲ STAKTA

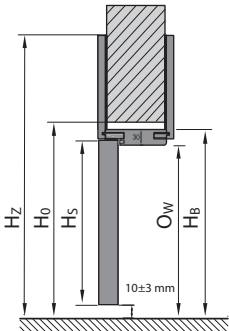
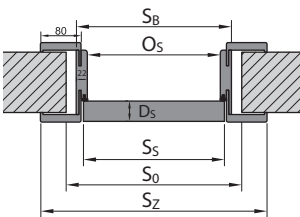

PLIENINĖ DURŲ STAKTA

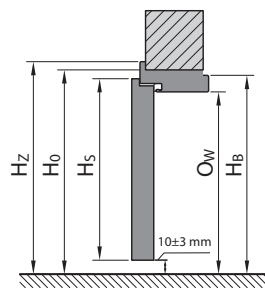
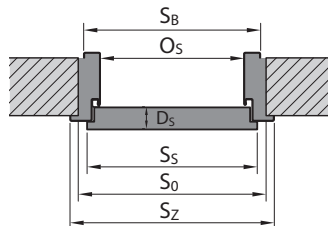

PLIENINĖ STAKTA DURIMS BE UŽLAIDOS

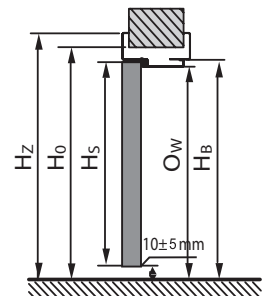
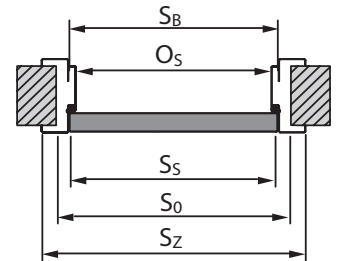

Durų montavimo matmenys

PORTA HIDE

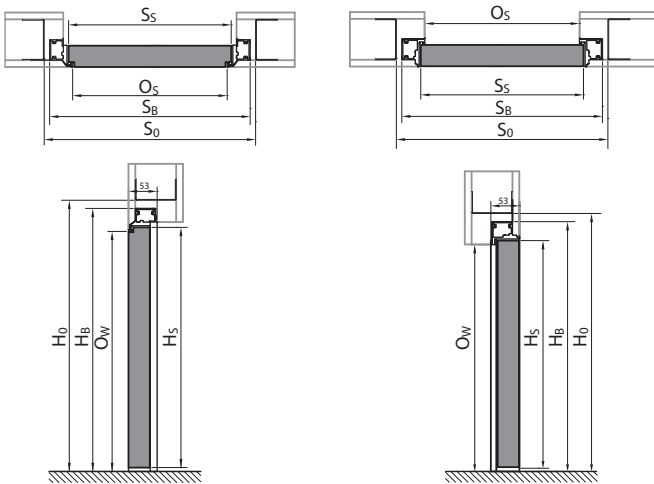

DURŲ STAKTA SU ATVIKŠTINE UŽLAIDA

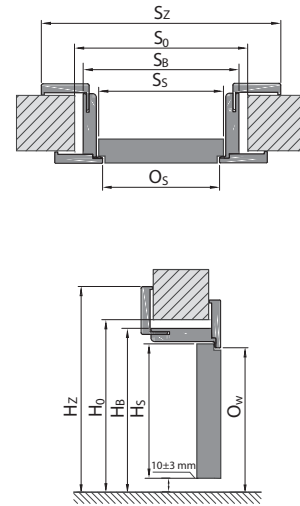

PORTA STUMDOMA SISTEMA

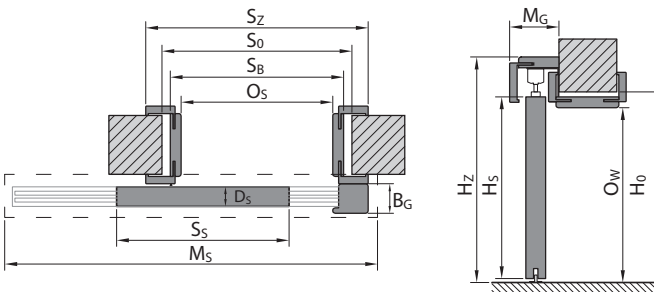

COMPACT STUMDOMA SISTEMA

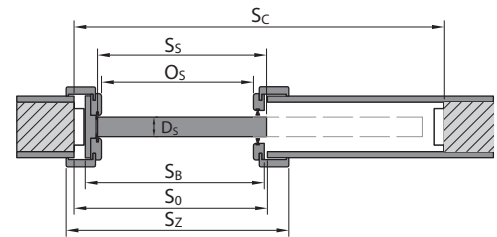

BERĖMĖ STUMDOMA SISTEMA

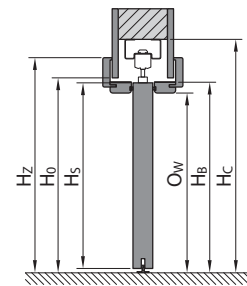
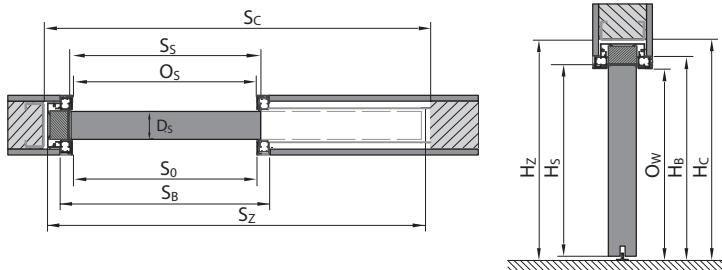

ŽYMĖJIMO PAAIŠKINIMAI

S_s bendras durų varčios plotis (įskaitant užlaidą)

H_s bendras durų varčios aukštis (įskaitant užlaidą)

D_s durų varčios storis

S_0 paruoštos angos plotis staktos montavimui

H_0 paruoštos angos aukštis staktos montavimui, matuojama nuo užbaigto grindų lygio.

O_s praėjimo plotis (staktos vidaus angos plotis). Alfa ir Beta durims šis matmuo mažesnis durų varčios storio.

O_w praėjimo aukštis (staktos vidaus angos aukštis). Matuojama nuo užbaigto grindų lygio.

S_b išorinis durų staktos plotis be apvadų

H_b išorinis durų staktos aukštis be apvadų

S_z bendras durų plotis su apvadais

H_z bendras durų aukštis su apvadais

M_s stumdomų durų sistemos plotis

M_g bėgelio dangtelio storis (stumdomoms sistemoms)

B_g durų atramos storis (stumdomos sistemos)

T_{sw} leistinas pločio | aukščio nuokrypis paruoštoje angoje.

S_c angos plotis metalinės kasetės montavimui (kasetinė sistema)

H_c angos aukštis metalinės kasetės montavimui (kasetinė sistema). Matuojama nuo užbaigto grindų lygio

60/80 mm pločio apvadų matmenys stulpelyje.

Durų matmenų lentelės

LENKIJOS NORMA (PN)

VIDAUS DURYS SU MEDINĖMIS STAKTOMIS AUKŠTIS 220'

1 LENTELĖ

Vidinių dvivėrių durų matmenų lentelę rasite www.porta.com.pl/do-pobrania

Norint gauti dvivėrių durų matmenį S_{50} , būtina:

- a) durims su užlaida ir PORTA SYSTEM stakta: prie 1 lentelėje nurodyto vienos durų varčios₅₀ matmens pridėkite antrosios (su užlaida) varčios arba šalidurio (su užlaida)₅₅ matmenį
- b) durims su užlaida ir kitomis staktomis: prie 1 lentelėje nurodyto vienos durų varčios (su užlaida) varčios matmens₅₀ pridėkite antrosios (su užlaida) durų varčios arba šalidurio₅₅ matmenį ir gautą skaičių sumažinkite 10 mm.
- c) durims be užlaidos: prie₅₀ vienvėrių durų (be užlaidos) matmens, nurodyto 1 lentelėje pridėkite₅₅ antrosios (be užlaidos) durų varčios arba šalidurio (be užlaidos) matmenį ir pridėkite 16 mm.

DURŲ STAKTOS TIPAS	PLOTIS	S_5	H_5	D_5	S_0	H_0	O_5	O_w	S_b	H_b	$S_2(6)$	$S_2(8)$	H_2	T_{5W}
Minimax 60 mm, Minimax 100 mm, MDF natūralaus lukšto apdaila	60	644	2030	40	710	2075	602	2016	690	2060	800	–	2115	+20/+10
	70	744			810		702		790		900	–		
	80	844			910		802		890		1000	–		
	90	944			1010		902		990		1100	–		
	100	1044			1110		1002		1090		1200	–		
PORTA SYSTEM	60	644	2030	40	680	2060	602	2016	646	2038	746	786	Apvada (6) / (8) 2088 / 2108	+20/+10
	70	744			780		702		746		846	886		
	80	844			880		802		846		946	986		
	90	944			980		902		946		1046	1086		
	100	1044			1080		1002		1046		1146	1186		
	110	1144			1180		1102		1146		1246	1286		
PORTA SYSTEM ELEGANCE LEVEL	60	618	2017	40	690	2060 / 2070	602	2016	646	2038 / 2046	–	786	2108 / viršutinė plokte (20) / (100) 2228/3028	+10/+10
	70	718			790		702		746		–	886		
	80	818			890		802		846		–	986		
	90	918			990		902		946		–	1086		
	100	1018			1090		1002		1046		–	1186		
PORTA SYSTEM ELEGANCE 90 laipsnių	60	618	2017	40	690	2060	602	2016	646	2038	–	786	2108	+10/+10
	70	718			790		702		746		–	886		
	80	818			890		802		846		–	986		
	90	918			990		902		946		–	1086		
	100	1018			1090		1002		1046		–	1186		
PORTA SYSTEM su atvirkštine užlaida*	60	639	2027	40	720	2080	626	2028	691	2061	–	831	2130	±10/±5
	70	739			820		726		791		–	931		
	80	839			920		826		891		–	1031		
	90	939			1020		926		991		–	1131		
	100	1039			1120		1026		1091		–	1231		
RENOVA**	60	644	2030	40	596	2016	558	1994	584	2007	746	–	2088	+15/-6
	70	744			696		658		684		846	–		
	80	844			796		758		784		946	–		
	90	944			896		858		884		1046	–		
	100	1044			996		958		984		1146	–		
	110	1144			1096		1058		1084		1246	–		
Villadora RETRO	60	644	2030	40	680	2060	602	2016	646	2038	–	789	2110	+20/+10
	70	744			780		702		746		–	889		
	80	844			880		802		846		–	989		
	90	944			980		902		946		–	1089		
	100	1044			1080		1002		1046		–	1189		

REGULIUOJAMOS PORTA SYSTEM STAKTOS PRAPLATINIMO INTERVALAS SU TUNELINE PORTA SYSTEM STAKTA

DURŲ STAKTOS TIPAS	Reguliavimo intervalas [mm]	DURŲ STAKTOS TIPAS	Reguliavimo intervalas [mm]	DURŲ STAKTOS TIPAS	Reguliavimo intervalas [mm]	DURŲ STAKTOS TIPAS	Reguliavimo intervalas [mm]	DURŲ STAKTOS TIPAS	Reguliavimo intervalas [mm]
D+D	288-308	G+F	388-408	I+I	488-508	K+L	588-608	N+N	688-688
E+D	308-328	G+G	408-428	J+I	508-528	L+L	608-628		
E+E	328-348	H+G	428-448	J+J	528-548	L+M	628-648		
F+E	348-368	H+H	448-468	K+J	548-568	M+M	648-668		
F+F	368-388	I+H	468-488	K+K	568-588	M+N	668-688		

PASTABA: S_2 ir H_2 durų staktos matmenys su natūraliu lukštu nurodyti su -1 mm/+3 mm paklaida.

*Matmenys S_2 ir H_2 matuojami platesnėje durų varčios pusėje. Jie atitinka durų su PSE matmenis

** S_0 , H_0 senos plieninės staktos angos plotis ir aukštis. T_{5W} - leistina paklaida +15 mm priklauso nuo senos durų staktos konstrukcijos

*** Villadora RETRO - negalioja pločio 110' ir 6 cm pločio apvado pasirinkimas

PORTA HIDE DURYS

2 LENTELĖ

DURŲ STAKTOS TIPAS	PLOTIS	S_5	H_5	S_0	H_0	O_5	O_w	S_b	H_b
PORTA HIDE be užlaidos (išorinis varstymas)	70	718	2017	800	2070	703	2017	787	2059
	80	818		900		803		887	
	90	918		1000		903		987	
PORTA HIDE su atvirkštine užlaida (vidinis varstymas)	70	718	2027	800	2080	703	2027	787	2069
	80	818		900		803		887	
	90	918		1000		903		987	

Durų matmenų lentelės

LENKIJOS NORMA (PN)

VIDAUS DURYS SU PLIENINĖMIS STAKTOMIS

3 LENTELĖ

DURŲ STAKTOS TIPAS	PLOTIS	S _s	H _s	DS	S _o	H _o	O _s	O _w	S _b	H _b	S _z	H _z	T _{sw}
Kampinio profilio durų stakta - SMALL PLUS	60	644	2030	40	649	2043	596	2016	629	2033	706	2071	±10/±5
	70	744			749		696		729		806		
	80*	844			849		796		829		906		
	90*	944			949		896		929		1006		
	100	1044			1049		996		1029		1106		
Kampinio profilio durų stakta - LARGE, LARGE BASIC betono sienoms ir nerūdijančio plieno lankstyto profilio LARGE	60	644	2030	40	675	2055	596	2016	656	2046	706	2071	±10/±5
	70	744			775		696		756		806		
	80*	844			875		796		856		906		
	90*	944			975		896		956		1006		
	100	1044			1075		996		1056		1106		
	110	1144			1175		1096		1156		1206		
Kampinio profilio durų stakta - LARGE, LARGE BASIC, gipso kartono sienoms	60	644	2030	40	685	2055	596	2016	680	2046	706	2071	+10/+5
	70	744			785		696		780		806		
	80*	844			885		796		880		906		
	90*	944			985		896		980		1006		
	100	1044			1085		996		1080		1106		
Reguliuojama, reguliuojama BASIC plieninė durų stakta	60	644	2030	40	690	2063	596	2016	670	2053	716	2076	-10/-5
	70	744			790		696		770		816		
	80*	844			890		796		870		916		
	90*	944			990		896		970		1016		
	100	1044			1090		996		1070		1116		
Reguliuojamas PS su "tiesiu kampu"	60	644	2030	40	700	2070	596	2016	679	2058	736	2086	-10/-5
	70	744			800		696		779		836		
	80*	844			900		796		879		936		
	90*	944			1000		896		979		1036		
	100	1044			1100		996		1079		1136		
Plieninė PORTA SYSTEM	60	644	2030	40	675	2055	596	2016	646	2041	736	2086	±10/±5
	70	744			775		696		746		836		
	80*	844			875		796		846		936		
	90*	944			975		896		946		1036		
	100	1044			1075		996		1046		1136		
Plieninė PORTA SYSTEM ELEGANCE**	60	618	2017	40	676	2056	596	2016	646	2041	736	2086	±10/±5
	70	718			776		696		746		836		
	80	818			876		796		846		936		
	90	918			976		896		946		1036		
	100	1018			1076		996		1046		1136		
Kampinio profilio be užlaidos LARGE betono sienoms**	60	618	2017	40	676	2056	596	2016	656	2046	736	2086	±10/±5
	70	718			776		696		756		836		
	80	818			876		796		856		936		
	90	918			976		896		956		1036		
	100	1018			1076		996		1056		1136		
Kampinio profilio be užlaidos LARGE gipso kartono sienoms**	60	618	2017	40	681	2056	596	2016	656	2046	736	2086	+10/+5
	70	718			781		696		756		836		
	80	818			881		796		856		936		
	90	918			981		896		956		1036		
	100	1018			1081		996		1056		1136		
Reguliuojama plieninė durų stakta be užlaidos	60	618	2017	40	690	2063	596	2016	670	2053	736	2086	-10/-5
	70	718			790		696		770		836		
	80	818			890		796		870		936		
	90	918			990		896		970		1036		
	100	1018			1090		996		1070		1136		
110	1118	1181	1096	1156	1236								

PORTA LOFT STEEL

DURŲ STAKTOS TIPAS	PLOTIS	S _o	H _o	S _z /S _b	H _z /H _o
PORTA LOFT STEEL	80	874	2053	864	2048
	90	974		964	

***PASTABA!** Objektinio rinkinio norma (staktos angos vidaus plotis 800, 900 mm) be papildomo mokesčio - prie S_o pridėkite 8 mm. Būkite atidūs rinkdamiesi tinkamą staktą durų varčiai.

**jei vyrio staktos dalis netelpa į sienos angą, reikės nedidelio sienos praplatinimo.

Durų montavimo matmenys

LENKIJOS NORMA (PN)

TECHNINĖS DURYS

4 LENTELE

DURŲ STAKTOS TIPAS	PLOTIS	S ₃	H ₃	D ₃	S ₀	H ₀	O ₃	O _w	S ₀	H ₀	S ₂ (6)	S ₂ (8)	H ₂	T _{SW}
Rw = 27 dB su PORTA SYSTEM durų stakta	60	644	2030	40	680	2060	602	2016	646	2038	746	786	Apvadai (6) / (8) 2088 / 2108	+20 / +10
	70	744			780		702		746		846	886		
	80	844			880		802		846		946	986		
	90	944			980		902		946		1046	1086		
	100	1044			1080		1002		1046		1146	1186		
Rw = 32 dB su sustiprinta PORTA SYSTEM durų stakta	60	644	2030	44	680	2060	602	2016	650	2040	746	786	Apvadai (6) / (8) 2088 / 2108	+20 / +10
	70	744			780		702		750		846	886		
	80	844			880		802		850		946	986		
	90	952			988		910		958		1054	1094		
	100	1044			1080		1002		1050		1146	1186		
PORTA SILENCE Rw=37 dB reguliuojama su užlaida	80	844	2030	49 / 50	880	2060	802	2016	850	2040	946	986	2088/2108	+20 / +10
	90	968			1004		926		974		1070	1110		
	100	1044			1080		1002		1050		1146	1186		
PORTA SILENCE Rw=37 dB reguliuojama be užlaidos	80	818	2017	49 / 50	880	2060	801	2016	849	2040	-	985	- / 2108	+20 / +10
	90	968			1030		951		999		-	1135		
	100	1018			1080		1001		1049		-	1185		
PORTA SILENCE Rw=37 dB standartinė stakta su užlaida	80	844	2030	49 / 50	950	2090	802	2017	922	2077	1024	1064	2128/2148	±10 / ±5
	90	968			1074		926		1046		1148	1188		
	100	1044			1150		1002		1122		1224	1264		
PORTA SILENCE Rw=37 dB standartinė stakta be užlaidos	80	818	2017	49 / 50	950	2090	801	2017	921	2077	-	1063	- / 2148	±10 / ±5
	90	968			1100		951		1071		-	1213		
	100	1018			1150		1001		1121		-	1263		
PORTA SILENCE Rw=37 dB su užlaida su plienine stakta	80	844	2030	49 / 50	876	2055	796	2013	856	2043	906	-	2068	±10 / ±5
	90	968			1000		920		980		1030	-		
	100	1044			1076		996		1056		1106	-		
PORTA SILENCE Rw=37 dB be užlaidos su plienine stakta	80	818	2017	49 / 50	875	2055	795	2013	855	2043	905	-	2068	+10 / +5
	90	968			1026		945		1005		1055	-		
	100	1018			1075		995		1055		1105	-		
Rw = 42 dB su sustiprinta PORTA SYSTEM durų stakta	80	868	2047	68 / 69	915	2080	802	2020	872	2056	968	1008	Apvadai (6) / (8) 2104 / 2124	+20 / +10
	90	968			1015		902		972		1068	1108		
	100	1068			1115		1002		1072		1168	1208		
Rw = 42 dB su MDF durų stakta	80	868	2047	68 / 69	975	2105	802	2021	946	2093	1048	1088	Apvadai (6) / (8) 2144 / 2164	±10 / ±5
	90	968			1075		902		1046		1148	1188		
	100	1068			1175		1002		1146		1248	1288		
Rw = 42 dB su plienine durų stakta*	80	888	2047	68 / 69	890	2055	810	2015	870	2045	950	-	2085	±10 / ±5
	90	988			990		910		970		1050	-		
	100	1088			1090		1010		1070		1150	-		
EI 30 su MDF durų stakta	60	644	2030	44 / 45	750	2090	602	2014	722	2077	824	864	Apvadai (6) / (8) 2128 / 2148	±10 / ±5
	70	744			850		702		822		924	964		
	80	844			950		802		922		1024	1064		
	90	952			1060		910		1030		1132	1172		
	100	1044			1150		1002		1122		1224	1264		
EI 30, Rw = 27 dB, Rw = 32 dB su plienine durų stakta*	60	644	2030	44 / 45 40 / 41 44 / 45	675	2055	596	2013	656	2043	706	-	2068	±10 / ±5
	70	744			775		696		756		806	-		
	80	844			875		796		856		906	-		
	90	952			985		904		964		1014	-		
	100	1044			1075		996		1056		1106	-		
Rw = 27 dB, Rw = 32 dB su plienine durų stakta gipso kartono sienoms	60	644	2030	40 / 41 44 / 45	685	2058	596	2013	680	2058	706	-	2068	+10 / +5
	70	744			785		696		780		806	-		
	80	844			885		796		880		906	-		
	90	952			993		904		988		1014	-		
	100	1044			1085		996		1080		1106	-		
ENDURO	60	644	2030	40	675	2055	596	2016	656	2046	706	-	2071	±10 / ±5
	70	744			775		696		756		806	-		
	80	844			875		796		856		906	-		
	90	952			983		904		964		1014	-		
	100	1044			1075		996		1056		1106	-		
ENDURO su švytuoklinio varstymo stakta	60	618	2017	40	705	2085	638	2030	728	2075	728	-	2075	±10 / ±5
	70	718			850		738		828		828	-		
	80	818			950		838		928		928	-		
	90	918			1050		938		1028		1028	-		
	100	1044			1150		1004		1094		1114	-		
4-oji Mechaninė klasė su kaminio profilio durų stakta LARGE betoninėms sienoms	70	752	2030	40	783	2055	704	2016	764	2046	814	-	2071	±10 / ±5
	80	852			883		804		864		914	-		
	90	952			983		904		964		1014	-		
	100	1052			1083		1004		1064		1114	-		
	100	1052			1093		1004		1088		1114	-		
4-oji Mechaninė klasė su kaminio profilio durų stakta LARGE gipso kartono sienoms	70	752	2030	40	793	2055	704	2016	788	2046	814	-	2071	±10 / ±5
	80	852			893		804		888		914	-		
	90	952			993		904		988		1014	-		
	100	1052			1093		1004		1088		1114	-		
	100	1052			1093		1004		1088		1114	-		
4-oji Mechaninė klasė su Reguliuojama plienine durų stakta	70	752	2030	40	798	2063	704	2016	778	2053	824	-	2076	±10 / ±5
	80	852			898		804		878		924	-		
	90	952			998		904		978		1024	-		
	100	1052			1098		1004		1078		1124	-		
	100	1052			1098		1004		1078		1124	-		
4-oji Mechaninė klasė su plienine PORTA SYSTEM stakta	70	752	2030	40	784	2056	704	2016	754	2041	844	-	2086	±10 / ±5
	80	852			884		804		854		944	-		
	90	952			984		904		954		1044	-		
	100	1052			1084		1004		1054		1144	-		
	100	1052			1084		1004		1054		1144	-		
Universalios durys pagalbinėms patalpoms	70	715	2017	40***	760	2050	700	2018	739	2038	796	-	2066	±10 / ±5
	80	815			860		800		839		896	-		
	90	915			960		900		939		996	-		
Plieninė kaminio profilio stakta - BASIC, BASIC PLUS, SMALL PLUS	80	852	2030	40	857	2043 - Basic 2047 - Basic PLUS	804	2016	837	2033	914	-	2071 - Basic 2075 - Basic PLUS	±10 / ±5
	90	952			957		904		937		1014	-		
	100	1052			1057		1004		1037		1114	-		

* Projekt (BIS ir Premium) staktai angos matmuo S₃ turi būti 30 mm, H₀ 15 mm didesnis (matmenų paklaida +10 mm/+5 mm)

Kiti Project durų staktos matmenys pateikti brėžinyje, žr. 205 p.

** Plieno slenkstis sumažina matmenį 16 mm.

*** Durų varčios storiui nustatyti matuojamas varčios vertikalus kraštas (varčia be užpildo, iš uždarymo pusės).

Durų montavimo matmenys

LENKIJOS NORMA (PN)

TECHNINĖS DURYS

5 LENTELĖ

DURŲ STAKTOS TIPAS	PLOTIS	S ₀	H ₀	D ₀	S ₁	H ₁	O ₁	O _w	S _b	H _b	S ₂ (6)	S ₂ (8)	H ₂ (8)	T _{sw}
EI 60 su medine durų stakta	60	668	2030	60 / 61	775	2090	628	2017	747	2077	858	-	2133	±10 / ±5
	70	768			875		728		847		958	-		
	80	868			975		828		947		1058	-		
	90	968			1075		928		1047		1158	-		
EI 60 su plienine durų stakta*	60	668	2030	60 / 61	700	2055	618	2011	678	2041	732	-	2068	±10 / ±5
	70	768			800		718		778		832	-		
	80	868			900		818		878		932	-		
	90	968			1000		918		978		1032	-		
EI30 PLUS, EI60 PLUS	60	720	2040	62	745	2065	660	2023	730	2057	780	-	2083	±10 / ±5
	70	820			845		760		830		880	-		
	80	920			945		860		930		980	-		
	90	1020			1045		960		1030		1080	-		
EI30 PLUS, EI60 PLUS dvivėris	90+30**	1423	2040	62	1445	2065	1363	2023	1431	2057	1483	-	2083	±10 / ±5
	90+40**	1523			1545		1463		1531		1583	-		
	90+50**	1623			1645		1563		1631		1683	-		
	90+60	1723			1745		1663		1731		1783	-		
	90+70	1823			1845		1763		1831		1883	-		
	90+80	1923			1945		1863		1931		1983	-		
INNOVO 37 dB su PORTA SYSTEM durų stakta	60	644	2030	44	680	2060	602	2016	650	2040	746	786	apvadas (6) / (8) 2088 / 2108	+20 / +10
	70	744			780		702		750		846	886		
	80	844			880		802		850		946	986		
	90	968			1005		926		974		1070	1110		
	100	1044			1080		1002		1050		1146	1186		
INNOVO 37 dB su plienine durų stakta	60	644	2030	44	675	2055	596	2013	656	2043	706	-	2068	+10 / +5
	70	744			775		696		756		806	-		
	80	844			875		796		856		906	-		
	90	968			1000		920		980		1030	-		
	100	1044			1075		996		1056		1106	-		
INNOVO 42 dB su MDF durų stakta	80	888	2047	62	990	2105	822	2021	966	2093	1068	1008	apvadas (6) / (8) 2144 / 2164	±10 / ±5
	90	988			1090		922		1066		1168	1108		
	100	1088			1190		1022		1166		1268	1208		
INNOVO 42 dB su PORTA SYSTEM durų stakta	80	888	2047	62	925	2075	822	2020	894	2056	990	1030	apvadas (6) / (8) 2104 / 2124	+20 / +10
	90	988			1025		922		994		1090	1130		
	100	1088			1125		1022		1094		1190	1230		
INNOVO 42 dB su plienine durų stakta	80	888	2047	62	890	2055	810	2015	870	2045	950	-	2085	±10 / ±5
	90	988			990		910		970		1050	-		
	100	1088			1090		1010		1070		1150	-		

** pasyvioji varčia – aklinos durys (be stiklo)

BUTO ĮĖJIMO DURYS

6 LENTELĖ

DURŲ STAKTOS TIPAS	PLOTIS	S ₀	H ₀	D ₀	S ₁	H ₁	O ₁	O _w	S _b	H _b	S ₂ (6)	S ₂ (8)	H ₂	T _{sw}
AGATE, OPAL QUARTZ, GRANITE C klasė su plienine stakta**	80	844	2030*	40 / 41 44 / 45 48 / 49	876	2056	796	2016***	856	2046	906	-	2071	±10 / ±5
	90	952			966		904		964		1014	-		
	100	1044			1076		996		1056		1106	-		
EXTREME RC2, EXTREME RC 3 su plienine stakta**	80	844	2032	50	876	2056	796	2016	856	2046	906	-	2071	+10 / +5
	90	968			1000		920		980		1030	-		
	100	1044			1076		996		1056		1106	-		
10 EXTREME RC 3 su PS stakta	80	844	2032	50	880	2060	802	2018	850	2042	-	986	2110	+20 / +10
	90	968			1005		926		974		-	1110		
	100	1044			1080		1002		1050		-	1186		
EXTREME RC 4 su plienine durų stakta**	80	844	2032	54	880	2060	798	2016***	858	2046	908	-	2071	±10 / ±5
	90	968			1005		922		982		1032	-		
	100	1044			1080		998		1058		1108	-		
Steel SECURE	80	868	2040	54	900	2065	820	2025	880	2055	930	-	2080	±10 / ±5
	90	968			1000		920		980		1030	-		
	100	1068			1100		1020		1080		1130	-		
Steel SAFE	80	868	2037	54	900	2065	820	2023***	880	2053	930	-	2078	±10 / ±5
	90	968			1000		920		980		1030	-		
	100	1068			1100		1020		1080		1130	-		

*Granit C klasės durims H₀=2032

** Project (BIS ir Premium) staktai angos matmuo S₀ turi būti 30 mm, H₀ 15 mm didesnis (matmenų paklaida +10 mm ir +5 mm) Kiti Project staktos matmenys pateikti brėžinyje, p.

** Plieno slenkstis sumažina matmenį 16 mm.

LAUKO DURYS

7 LENTELĖ

	PLOTIS	S ₀	H ₀	D ₀	S ₁	H ₁	O ₁	O _w	S _b	H _b	S ₂	H ₂	T _{sw}
Steel SAFE	80	868	2037	54	900	2065	820	2023*	880	2053	930	2078	±10 / ±5
	90	968			1000		920		980		1030		
	100	1068			1100		1020		1080		1130		
Steel SAFE su Thermo durų stakta	80	868	2037	54	900	2065	822	2023*	882	2053	932	2078	±10 / ±5
	90	968			1000		922		982		1032		
	100	1068			1100		1022		1082		1132		
Steel ENERGY PROTECT	80	868	2037	66	900	2065	822	2023*	882	2053	932	2078	±10 / ±5
	90	968			1000		922		982		1032		
	100	1068			1100		1022		1082		1132		

* Plieno slenkstis sumažina pateiktą matmenį 16 mm.

Durų montavimo matmenys

LENKIJOS NORMA (PN)

STUMDOMOS SISTEMOS, SULANKSTAMOS DURYS

8 LENTELĖ

	PLOTIS	S _s	H _s	D _s	S ₀	H ₀	O _s	O _w	H _z	M _s (6) / (8)	M _c	B _G	T _{SW}
PORTA Stumdoma sistema	60	644	2030	40	680	2060	602	2016	2119	1413	103	60	+20 / +10
	70	744			780		702			1613			
	80	844			880		802			1813			
	90	944			980		902			2013			
	100	1044			1080		1002			2213			

	PLOTIS	S _s	H _s	D _s	S ₀ (6)/(8)	H ₀	O _s (6)	O _s (8)	O _w	H _z	M _s (6) / (8)	M _c	T _{SW}
ALU stumdoma sistema	60	744	2030	40	680/640	2060	602	560	2016	2114	1448	68	+20 / +10
	70	844			780/740		702	660			1648		
	80	944			880/840		802	760			1848		
	90	1044			980/940		902	860			2048		
	110	2 x 644			1220/1180		1145	1104			2452		
	130	2 x 744			1420/1380		1345	1304			2852		
	150	2 x 844			1620/1580		1545	1504			3252		
	170	2 x 944			1820/1780		1745	1704			3652		

	PLOTIS	S _s	H _s	D _s	S ₀ (6)/(8)	H ₀	O _s	O _w	S _B	H _B	S _z (6)	S _z (8)	H _z (6)/(8)	T _{SW}
ALFA sistema	60	644	2000	40	680	2060	460	2016	646	2043	746	786	2088/2108	+20 / +10
	70	744			560		746		846		886			
	80	844			660		846		946		986			
	90	944			760		946		1046		1086			
	100	1044			860		1046		1146		1186			
BETA sistema	60	588	1990	40	680	2070	450	2016	646	2050	746	786	2088/2108	+20 / +10
	70	688			550		746		846		886			
	80	788			650		846		946		986			
	90	888			750		946		1046		1086			

	PLOTIS	S _s	H _s	D _s	S ₀ '	H ₀	O _s	O _w	S _B	H _B	S _z (6)	S _z (8)	H _z (6)/(8)	S _C	H _C	T _{SW}
COMPACT kasetinių vie- nėvių durų sistema	60	644	2030	40	660	2065	600	2018	654	2040	744	784	2090 /2110	1355	2130	+5 / +10
	70	744			700		754		844		884	1555				
	80	844			800		854		944		984	1755				
	90	944			900		954		1044		1084	1955				
	100	1044			1000		1054		1144		1184	2155				
COMPACT kasetinių dvivėrių durų sistema	2 x 60	644	2030	40	1265	2065	1214	2018	1258	2040	1358	1398	2090 /2110	2610	2130	+5 / +10
	2 x 70	744			1414		1458		1558		1598	3010				
	2 x 80	844			1614		1658		1758		1798	3410				
	2 x 90	944			1814		1858		1958		1998	3810				
	2 x 100	1044			2014		2058		2158		2198	4210				

*COMPACT kasetinių durų sistemai H₀ ir S₀ matmenys nurodo plieninės kasetės, kuri montuojama su medine stakta, angos matmenis.

	PLOTIS	S _s 1	S _s 2	H _s	D _s	S ₀	H ₀	M _s	T _{SW}
Stumdoma sistema Porta Juoda – dvivėrės	70+70	744	744	2090	40	1425	2060	4000	±10 / ±5
	80+70	844	744			1525			
	80+80	844	844			1625			
	90+70	944	744			1625			
	90+80	944	844			1725			
	90+90	944	944			1825			
	100+70	1044	744			1725			
	100+80	1044	844			1825			
	100+90	1044	944			1925			
	100+100	1044	1044			2025			

	PLOTIS	S _s	H _s	D _s	S ₀	H ₀	M _s	T _{SW}
Juoda stumdoma sistema*	70	744	2090	40	680	2060	2000	±10 / ±5
	80	844			780			
	90	944			880			
	100	1044			980			
SLIDE stumdoma sistema	70	744	2200	40	680	2060	2010	±10 / ±5
	80	844			780			
	90	944			880			
	100	1044			980			
EFEKT stumdoma sistema	90	944	2230	40	680	2060	1665	-10 / ±50
	100	1044			780		1865	
	110	1144			880		2065	

*Jei montuojama kita durų varčia nei PORTA Juoda, sienos anga turi būti sumažinta 60 mm

	PLOTIS	S _s	H _s	D _s	S ₀	H ₀	O _s	O _w	S _B	H _B	S _z	H _z	S _C	H _C	T _{SW}
Berėmė sistema	70	744	2030	40	1580	2110	726	2036	823	2067	1560	2101	1580	2110	+10 / +10
	80	844			1780		826		923		1760		1780		
	90	944			1980		926		1023		1960		1980		

Durų matmenų lentelės - aukštis '220'

LENKIJOS NORMA (PN)

VIDAUS DURYS SU MEDINĖMIS STAKTOMIS AUKŠTIS 220'

9 LENTELĖ

DURŲ STAKTOS TIPAS	PLOTIS	S _s	H _s	D _s	S _o	H _o	O _s	O _w	S _b	H _b	S _z (6)	S _z (8)	H _z	T _{sw}
PORTA SYSTEM	60	644	2230	40	680	2260	602	2216	646	2238	746	786	Apvadai (6) / (8) 2288 / 2308	+20 / +10
	70	744			780		702		746		846	886		
	80	844			880		802		846		946	986		
	90	944			980		902		946		1046	1086		
	100	1044			1080		1002		1046		1146	1186		
	110	1144			1180		1102		1146		1246	1286		
PORTA SYSTEM ELEGANCE	60	618	2217	40	690	2260	602	2216	646	2238	-	786	2308	+10 / +10
	70	718			790		702		746		-	886		
	80	818			890		802		846		-	986		
	90	918			990		902		946		-	1086		
	100	1018			1090		1002		1046		-	1186		
PORTA SYSTEM ELEGANCE 90 laipsnių	60	618	2217	40	690	2260	602	2216	646	2238	-	786	2308	+10/+10
	70	718			790		702		746		-	886		
	80	818			890		802		846		-	986		
	90	918			990		902		946		-	1086		
	100	1018			1090		1002		1046		-	1186		
PORTA SYSTEM su atvirkštine užlaida	60	639	2227	40	720	2280	626	2228	691	2261	-	831	2330	±10/±5
	70	739			820		726		791		-	931		
	80	839			920		826		891		-	1031		
	90	939			1020		926		991		-	1131		
	100	1039			1120		1026		1091		-	1231		

PASTABA: S_z ir H_z durų staktos matmenys su natūralaus lukšto apdaila pateikiami su p-1 mm/ +3 mm paklaida.

*Matmenys S_z ir H_z matuojami platesnėje durų varčios pusėje. Jie atitinka durų su PSE matmenis

VIDAUS DURYS SU PLIENINĖMIS STAKTOMIS AUKŠTIS 220'

10 LENTELĖ

DURŲ STAKTOS TIPAS	PLOTIS	S _s	H _s	D _s	S _o	H _o	O _s	O _w	S _b	H _b	S _z	H _z	T _{sw}
Plieninė PORTA SYSTEM	60	644	2230	40	675	2255	596	2216	646	2241	736	2286	±10/±5
	70	744			775		696		746		836		
	80	844			875		796		846		936		
	90	944			975		896		946		1036		
	100	1044			1075		996		1046		1136		
Plieninė PORTA SYSTEM ELEGANCE*	60	618	2217	40	675	2255	596	2216	646	2241	736	2286	±10/±5
	70	718			775		696		746		836		
	80	818			875		796		846		936		
	90	918			975		896		946		1036		
	100	1018			1075		996		1046		1136		

**jei vyrio staktos dalis netelpa į sienos angą, reikės nedidelio sienos praplatinimo.

PORTA GLASS

11 LENTELĖ

DURŲ STAKTOS TIPAS	PLOTIS	S _s	H _s	D _s	S _o	H _o	O _s	O _w	S _b	H _b	S _z (6)	S _z (8)	H _z	T _{sw}
PORTA SYSTEM	60	618	2016	8	680	2060	602	2016	646	2038	746	786	apvadai (6) / (8) 2088 / 2108	+20/+10
	70	718			780		702		746		846	886		
	80	818			880		802		846		946	986		
	90	918			980		902		946		1046	1086		
Kampinio profilio - LARGE (betoninei sienai)	60	618	2016	8	675	2055	596	2016	656	2046	706	-	2071	±10/±5
	70	718			775		696		756		806	-		
	80	818			875		796		856		906	-		
	90	918			975		896		956		1006	-		
Kampinio profilio - LARGE (gipso kartono sienai)	60	618	2016	8	685	2055	596	2016	680	2046	706	-	2071	+10/+5
	70	718			785		696		780		806	-		
	80	818			885		796		880		906	-		
	90	918			985		896		980		1006	-		
Plieninė reguliuojama PS stakta su "tiesiu kampu"	60	618	2016	8	700	2070	596	2016	679	2058	736	-	2086	-10/-5
	70	718			800		696		779		836	-		
	80	818			900		796		879		936	-		
	90	918			1000		896		979		1036	-		
Plieninė PORTA SYSTEM	60	618	2016	8	675	2055	596	2016	646	2041	736	-	2086	±10/±5
	70	718			775		696		746		836	-		
	80	818			875		796		846		936	-		
	90	918			975		896		946		1036	-		

PASTABOS

- Matmenų nuokrypis pagal PN: iki 1 m ±1 mm, virš 1 m ±2 mm.
- Šaliduriai durims su užlaida ir natūralaus lukšto apdaila, gali būti 40' pločio, S_s=444, H_s=2030.
- Durų staktos skirtos montuoti užbaigtų grindų lygyje. Plieninę staktą galima rinktis 30mm ilgesnę (montavimui žemiau grindų lygio). Tokiu atveju matmenys H_s ir H_z padidėja 30 mm (lygis -30).
- Pateiktas matmuo nurodo vidaus durų su užlaida ir stumdomų varčių matmenis
- PORTA SYSTEM stakta su viršlangu. Matmenys H_b, H_o, H_z +302 mm.
- Project (BIS ir Premium) staktai angos matmuo S_o turi būti 30 mm, H_o 15 mm didesnis (matmenų paklaida +10 mm/+5 mm)

220' AUKŠČIO PASIRINKIMAS GALIOJA ŠIOMS KOLEKCIJOMS:

- 4 Gamtos stichijos
- PORTA VECTOR
- PORTA ART DECO
- PORTA DESIRE
- PORTA OSLO
- Nature OSLO
- Nature CLASSIC
- Nature LINE
- Nature VECTOR

Durų montavimo matmenys

ČEKIJOS IR VOKIETIJOS NORMOS (CN/DIN)

VIDAUS DURYS

12 LENTELĖ

CN/DIN	PLOTIS	S _s	H _s	D _s	S ₀	H ₀	O _s	O _w	S _b	H _b	S _z (6)	S _z (8)	H _z (6)/(8)	T _{5W}
Minimax 60 mm Minimax 100 mm MDF natūralus lukšto apdaila	60	648/610	1985	40	715/680	2030	606/569	1971	694/657	2015	804/767	-	2070	+20 / +10
	70	748/735			815/805		706/694		794/782		904/892	-		
	80	848/860			915/930		806/819		894/907		1004/1017	-		
	90	948/985			1015/1055		906/944		994/1032		1104/1142	-		
	100	1048/-			1115/-		1006/-		1094/-		1204/-	-		
PORTA SYSTEM durų stakta	60	648/610	1985	40	685/650	2015	606/567	1971	650/611	1993	750/711	790/751	profilis (6) / (8) 2043/2063	+20 / +10
	70	748/735			785/775		706/692		750/736		850/836	890/876		
	80	848/860			885/900		806/817		850/861		950/961	990/1001		
	90	948/985			985/1025		906/942		950/986		1050/1086	1090/1126		
	100	1048/-			1085/-		1006/-		1050/-		1150/-	1190/-		
	110	1148/-			1185/-		1106/-		1150/-		1250/-	1290/-		
PORTA SYSTEM ELEGANCE/LEVEL durų staktos	60	622/584	1972	40	695/660	2015/ LEVEL 2025	606/567	1971	650/611	1993/ LEVEL 2001	-	790/751	-/2063/ LEVEL 2183/2983 Viršutinė plokštė (20)/ (100)	+20 / +10
	70	722/709			795/785		706/692		750/736		-	890/876		
	80	822/834			895/910		806/817		850/861		-	990/1001		
	90	922/959			995/1035		906/942		950/986		-	1090/1126		
	100*	1022/-			1095/-		1006/-		1050/-		-	1190/-		
PORTA SYSTEM ELEGANCE 90° durų staktos	60	622/584	1972	40	695/660	2015	606/567	1971	650/611	1993	-	790/751	-/2065	+20/+10
	70	722/709			795/785		706/692		750/736		-	890/876		
	80	822/834			895/910		806/817		850/861		-	990/1001		
	90	922/959			995/1035		906/942		950/986		-	1090/1126		
	100	1022/-			1095/-		1006/-		1050/-		-	1190/-		
PORTA SYSTEM su atvirkštine užlaida*	60	643/-	1982	40	725/-	2035	630/-	1983	695/-	2015	-	835/-	-/2085	±10/±5
	70	743/-			825/-		730/-		795/-		-	935/-		
	80	843/-			925/-		830/-		895/-		-	1035/-		
	90	943/-			1025/-		930/-		995/-		-	1135/-		
	100	1043/-			1125/-		1030/-		1095/-		-	1235/-		
	110	1143/-			1225/-		1130/-		1205/-		-	1305/-		
RENOVA** durų stakta	60	648/-	1985	40	600/561	1971	562/-	1949	588/-	1962	750/-	-	2043	+15* -6
	70	748/-			700/686		662/-		688/-		850/-	-		
	80	848/-			800/811		762/-		788/-		950/-	-		
	90	948/-			900/936		862/-		888/-		1050/-	-		
	100	1048/-			1000/-		962/-		988/-		1150/-	-		
	110	1148/-			1100/-		1062/-		1088/-		1250/-	-		
Kampinio profilio plieninė durų stakta -SMALL PLUS	60	648/610	1985	40	655/615	1995	600/561	1968	633/594	1985	710/671	-	2023	±10 / ±5
	70	748/735			755/740		700/686		733/719		810/796	-		
	80	848/860			855/865		800/811		833/844		910/921	-		
	90	948/985			955/990		900/936		933/969		1010/1046	-		
	100	1048/-			1055/-		1000/-		1033/-		1110/-	-		
Kampinio profilio plieninė durų stakta - LARGE betoninės sienoms ir nerūdijančio plieno lankstyto profilio LARGE	60	648/610	1985	40	680/640	2010	600/561	1968	660/621	1998	710/671	-	2023	±10 / ±5
	70	748/735			780/765		700/686		760/746		810/796	-		
	80	848/860			880/890		800/811		860/871		910/921	-		
	90	948/985			980/1015		900/936		960/996		1010/1046	-		
	100	1048/-			1080/-		1000/-		1060/-		1110/-	-		
Kampinio profilio plieninė durų stakta LARGE gipso kartono sienoms	60	648/610	1985	40	685/645	2010	600/561	1968	684/645	1998	710/671	-	2023	+10 / +5
	70	748/735			785/770		700/686		784/770		810/796	-		
	80	848/860			885/895		800/811		884/895		910/921	-		
	90	948/985			985/1020		900/936		984/1020		1010/1046	-		
	100	1048/-			1085/-		1000/-		1084/-		1110/-	-		
REGULIUOJAMA durų stakta	60	648/610	1985	40	695/655	2015	600/561	1968	674/635	2005	720/681	-	2028	-10 / -5
	70	748/735			795/780		700/686		774/760		820/806	-		
	80	848/860			895/905		800/811		874/885		920/931	-		
	90	948/985			995/1030		900/936		974/1010		1020/1056	-		
	100	1048/-			1095/-		1000/-		1074/-		1120/-	-		
Reguliuojama plieninė stakta be užlaidos	60	622/584	1972	40	695/655	2017	600/561	1970/1968	675/635	1995/1993	740/701	-	2040/2038	-10 / -5
	70	722/709			795/780		700/686		775/760		840/826	-		
	80	822/834			895/905		800/811		875/885		940/951	-		
	90	922/959			995/1030		900/936		975/1010		1040/1076	-		
	100	1022/-			1095/-		1000/-		1075/-		1140/-	-		
Plieninė PORTA SYS- TEM ELEGANCE***	60	622/584	1972	40	680/640	2010	600/561	1970/1968	650/611	1995/1993	740/701	-	2040/2038	±10 / ±5
	70	722/709			780/765		700/686		750/736		840/826	-		
	80	822/834			880/890		800/811		850/861		940/951	-		
	90	922/959			980/1015		900/936		950/986		1040/1076	-		
	100	1022/-			1080/-		1000/-		1050/-		1140/-	-		
Kampinio profilio - LARGE, be užlaidos, betoninėms sienoms***	60	622/584	1972	40	680/640	2010	600/561	1970/1968	660/620	2000	740/701	-	2040/2038	±10 / ±5
	70	722/709			780/765		700/686		760/745		840/826	-		
	80	822/834			880/890		800/811		860/870		940/951	-		
	90	922/959			980/1015		900/936		960/995		1040/1076	-		
	100	1022/-			1080/-		1000/-		1060/-		1140/-	-		
	110	1122/-			1180/-		1100/-		1160/-		1240/-	-		
Kampinio profilio LARGE, be užlaidos, gipso kartono sienoms	60	622/584	1972	40	685/646	2010	600/561	1970/1968	684/645	2012	740/701	-	2040/2038	+10 / +5
	70	722/709			785/771		700/686		784/770		840/826	-		
	80	822/834			885/896		800/811		884/895		940/951	-		
	90	922/959			985/1021		900/936		984/1020		1040/1076	-		
	100	1022/-			1085/-		1000/-		1084/-		1140/-	-		
110	1122/-	1185/-	1100/-	1184/-	1240/-	-								
Plieninė reguliuo- jama PS stakta su "tiesiu kampu"	60	648/610	1985	40	705/665	2023	600/561	1968	684/645	2010	740/701	-	2038	-10 / -5
	70	748/735			805/790		700/686		784/770		840/826	-		
	80	848/860			905/915		800/811		884/895		940/951	-		
	90	948/985			1005/1040		900/936		984/1020		1040/1076	-		
	100	1048/-			1105/-		1000/-		1084/-		1140/-	-		
Plieninė PORTA SYSTEM	60	648/610	1985	40	680/640	2010	600/561	1970/1968	650/611	1995/1993	740/701	-	2040/2038	±10/±5
	70	748/735			780/765		700/686		750/736		840/826	-		
	80	848/860			880/890		800/811		850/861		940/951	-		
	90	948/985			980/1015		900/936		950/986		1040/1076	-		
	100	1048/1110			1080/1140		1000/1061		1050/1111		1140/1201	-		

* tik PORTA SYSTEM ELEGANCE

** S_f/H₀ senos plieninės staktos angos plotis/aukštis. T_{5W} - nuokrypis +15 mm priklauso nuo senosios durų staktos konstrukcijos.

Durų montavimo matmenys

ČEKIJOS IR VOKIETIJOS NORMOS (CN/DIN)

LAUKO DURYS

13 LENTELĖ

CN	PLOTIS	S _s	H _s	D _s	S ₀	H ₀	O _s	O _w	S _b	H _b	S _z (6)	S _z (8)	H _z	T _{SW}
Steel SAFE	80	848	1985	53	880	2010	800	1969**	860	1999	910	-	2024	±10/±5
	90	948			980		900		960		1010	-		
	100	1048			1080		1000		1060		1110	-		

SULANKSTOMOS DURYS

14 LENTELĖ

CN/DIN	PLOTIS	S _s	H _s	D _s	S ₀	H ₀	O _s	O _w	S _b	H _b	S _z (6)	S _z (8)	H _z (6)/(8)	T _{SW}	
ALFA	60	647/609	1955	40	685/650	2015	465/425	1971	650/611	1993	750/711	790/751	profilis (6)/(8) 2043/2063	+20/+10	
	70	747/734			785/775		565/550		750/736		850/836	890/876			
	80	847/859			885/900		665/675		850/861		990/1001				
	90	947/985			985/1025		765/800		950/986		1050/1086	1090/1126			
	100	1047/-			1085/-		865/-		1050/-		1150/-	1190/-			
BETA	60	592/554	1945	40	685/650	2005	455/415	1971	650/611	2004	750/711	790/751	profilis (6)/(8) 2043/2063	+20/+10	
	70	692/680			785/775		555/540		750/736		850/836	890/876			
	80	792/806			885/900		655/665		850/861		950/961	990/1001			
	90	892/930			985/1025		755/790		950/986		1050/1086	1090/1126			

STUMDOMOS SISTEMOS

15 LENTELĖ

CN/DIN	PLOTIS	S _s	H _s	D _s	S ₀	H ₀	O _s	O _w	H _z	M _z (6)/(8)	M _G	B _G	T _{SW}
PORTA Stumdoma sistema PORTA	60	644	1985	40	684	2015	606	1971	2074	1413	103	60	+20/+10
	70	744			784		706			1613			
	80	844			884		806			1813			
	90	944			984		906			2013			
	100	1044			1084		1006			2213			

CN	PLOTIS	S _s	H _s	D _s	S ₀	H ₀	O _s	O _w	S _b	H _b	S _z (6)	S _z (8)	H _z (6)/(8)	S _c	H _c	T _{SW}
COMPACT stumdoma sistema - vienvėris	60	644	1985	40	660	2020	600	1973	654	1995	744	784	*2045/ 2065*	1355	2085	+10/+5
	70	744			760		700		844		884	1555				
	80	844			860		800		944		984	1755				
	90	944			960		900		1044		1084	1955				
	100	1044			1060		1000		1144		1184	2155				
COMPACT stumdoma sistema - divivėris	2x60	2x644	1985	40	1300	2020	1249	1973	1293	1995	1393	1433	*2045/ 2065*	2845	2085	+10/+5
	2x70	2x744			1500		1449		1493		1593	1633		3045		
	2x80	2x844			1700		1649		1693		1793	1833		3445		
	2x90	2x944			1900		1849		1893		1993	2033		3845		
	2x100	2x1044			2100		2049		2093		2193	2233		4245		

*COMPACT kasetinių durų sistemai H₀ ir S₀ matmenys nurodo plieninės kasetės, kuri montuojama su medine stakta, angos matmenis.

CN	PLOTIS	S _s	H _s	D _s	S ₀	H ₀	M _s	T _{SW}
Juoda stumdoma sistema/ SLIDE stumdoma sistema	70	744	2045 Juoda/ 2155 Slide	40	680	2015	2000	+10/+5
	80	844			780			
	90	944			880			
	100	1044			980			

CN	PLOTIS	S _s	H _s	D _s	S ₀	H ₀	O _s	O _w	S _b	H _b	S _z	H _z	S _c	H _c	T _{SW}
BERĖMĖ stumdoma sistema	70	744	1985	40	1580	2070	726	1991	823	2022	1560	2056	1580	2070	+20/+10
	80	844			1780		826		923		1760		1780		
	90	944			1980		926		1023		1960		19980		

PORTA HIDE DURYS

16 LENTELĖ

CN	PLOTIS	S _s	H _s	D _s	S ₀	H ₀	O _s	O _w	S _b	H _b
PORTA HIDE be užlaidos (išorinis varstymas)	70	722	1972	40	804	2025	707	1972	791	2014
	80	822			904		807		891	
	90	922			1004		907		991	
PORTA HIDE su atvirkštine užlaida (vidinis varstymas)	70	722	1982	40	804	2035	707	1982	791	2024
	80	822			904		807		891	
	90	922			1004		907		991	

Durų montavimo matmenys

ČEKIJOS IR VOKIETIJOS NORMOS (CN/DIN)

TECHNINĖS DURYS

17 LENTELĖ

CN	PLOTIS	S _s	H _s	D _s	S ₀	H ₀	O _s	O _w	S _b	H _b	S ₂ (6)	S ₂ (8)	H ₂ (6)/(8)	H ₂ (8)	T _{SW}
PORTA SILENCE Rw=37 dB reguliuojama su užlaida	80	848	1985	49÷50	885	2015	806	1971	854	1995	951	991	2044	2064	+20/+10
	90	948			985		906		954		1051	1091			
	100	1048			1085		1006		1054		1151	1191			
PORTA SILENCE Rw=37 dB reguliuojama, be užlaidos	80	822	1972	49÷50	885	2015	806	1971	854	1995	951	991	2044	2064	+20/+10
	90	922			985		906		954		1051	1091			
	100	1022			1085		1006		1054		1151	1191			
PORTA SILENCE Rw=37 dB standartinė su užlaida	80	848	1985	49÷50	955	2045	806	1971	926	2031	1031	1071	2080	2100	±10/±5
	90	948			1055		906		1026		1131	1171			
	100	1048			1155		1006		1126		1231	1271			
PORTA SILENCE Rw=37 dB standartinė, be užlaidos	80	822	1972	49÷50	955	2045	806	1971	926	2031	1031	1071	2080	2100	±10/±5
	90	922			1055		906		1026		1131	1171			
	100	1022			1155		1006		1126		1231	1271			
PORTA SILENCE Rw=37 dB su užlaida, plieninė durų stakta	80	848	1985	49÷50	880	2010	800	1968	860	1998	910	-	2023	-	±10/±5
	90	948			980		900		960		1010	-			
	100	1048			1080		1000		1060		1110	-			
PORTA SILENCE Rw=37 dB be užlaidos, su plienine stakta	80	822	1972	49÷50	880	2010	800	1968	860	1998	910	-	2023	-	+10/+5
	90	922			980		900		960		1010	-			
	100	1022			1080		1000		1060		1110	-			
Ei30 s (standartinė) MDF	60	648	1985	44÷45	755	2045	606	1971	726	2031	831	871	2080	2100	±10/±5
	70	748			855		706		826		931	971			
	80	848			955		806		926		1031	1071			
	90	948			1055		906		1026		1131	1171			
	100	1048			1155		1006		1126		1231	1271			
	60	648			780		600		660		710	-			
Ei 30 medinės, su kampinio profilio stakta - LARGE	70	748	1985	44÷45	780	2010	700	1968	760	1998	810	-	2023	-	±10/±5
	80	848			880		800		860		910	-			
	90	948			980		900		960		1010	-			
	100	1048			1080		1000		1060		1110	-			
AGAT, OPAL*	80	848	1985	44÷45	880	2010	800	1968**	860	1998	910	-	2023	-	±10/±5
	90	948			980		900		960		1010	-			
	100	1048			1080		1000		1060		1110	-			
QUARTZ GRANITE C klasė	80	848	1985	44÷45	880	2010	800	1968	860	1998	910	-	2023	-	±10/±5
	90	948			980		900		960		1010	-			
	100	1048			1080		1000		1060		1110	-			
GRANIT RC3, EXTREME - plieninė stakta	80	848	1985	50	880	2010	800	1968	860	1998	910	-	2023	-	+10/+5
	90	948			980		900		960		1010	-			
	100	1048			1080		1000		1060		1110	-			
GRANIT RC3, EXTREME - PS	80	848	1985	50	885	2015	806	1971	854	1995	951	991	2044	2064	+20/+10
	90	948			985		906		954		1051	1091			
	100	1048			1085		1006		1054		1151	1191			
Plieninė kampinio profilio stakta - BASIC, BASIC PLUS, SMALL PLUS	60	648	1985	40	653	1997- Basic 2001- Basic PLUS	600	1970	633	1987	710	-	2025-Basic 2029- Basic PLUS	-	±10/±5
	70	748			753		700		733		810	-			
	80	848			853		800		833		910	-			
	90	948			953		900		933		810	-			
	100	1048			1053		1000		1033		1010	-			

* Project (BIS ir Premium) staktai angos matmuo S₀ turi būti 30 mm, H₀ 15 mm didesnis (matmenų paklaida +10 mm/4-5 mm). Kiti Project durų staktos matmenys brėžinyje, žr. p.205.

* Plieno slenkstis sumažina pateiktą matmenį 16 mm.

MONTAVIMO BŪDAI - MINIMAX STAKTA

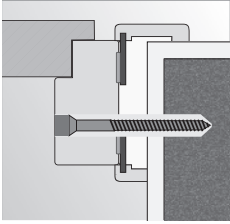

Montavimas betono sienoje naudojant montavimo putas ir ankerius

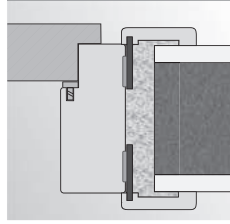

Montavimas betono sienoje su montavimo putomis

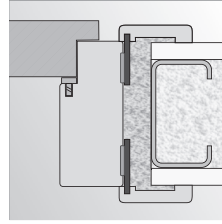

montavimas gipso kartono sienoje su putomis

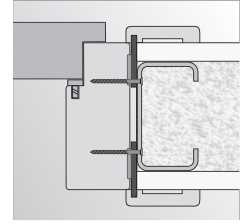

montavimas gipso kartono sienoje su varžtais

MONTAVIMO BŪDAI - KAMPINIO PROFILIO DURŲ STAKTOS

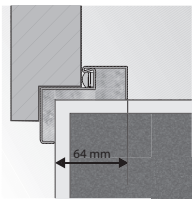

Kampinio profilio durų stakta - SMALL PLUS

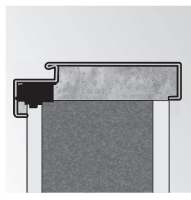

montavimas be papildomų tvirtinimo elementų

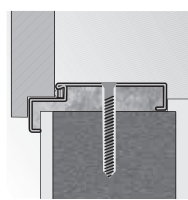

Kampinio profilio - LARGE durų staktos montavimas su kaišiais

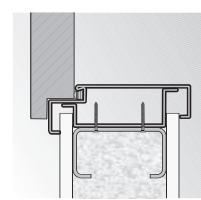

Kampinio profilio - LARGE durų staktos montavimas gipso kartono sienoje

MONTAVIMO BŪDAI - REGULIUOJAMA STAKTA, REGULIUOJAMA PS SU "TIESIU KAMPU"

reguliuojama durų stakta

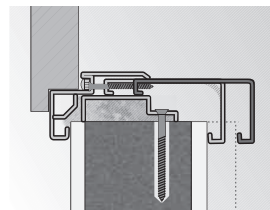

sienos storis Regulavimo intervalas

Reguliuojama durų stakta su "tiesiu kampu"

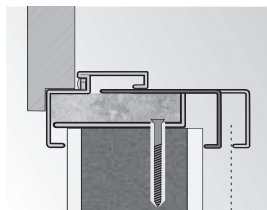

sienos storis Regulavimo intervalas

MONTAVIMO PAVYZDŽIAI - HIDE DURYS

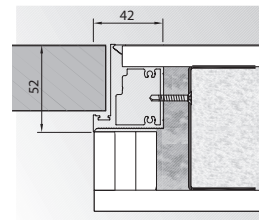

be užlaidos (išorinis varstymas)

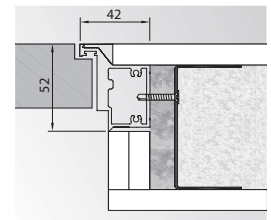

atvirkštinė užlaida (vidinis varstymas)

RETRO MODULIS (SU PORTA SYSTEM DURŲ STAKTA)

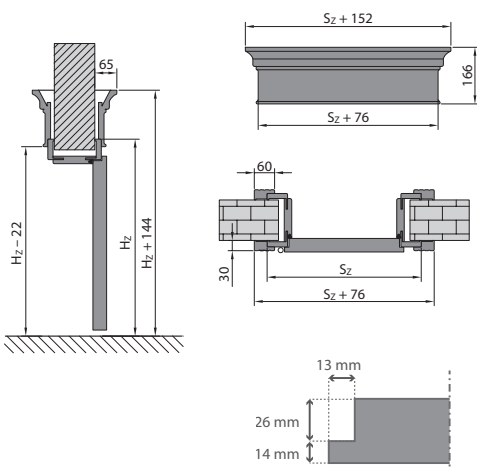

ANGOS PARUOŠIMAS DURŲ BE UŽLAIIDOS MONTAVIMUI

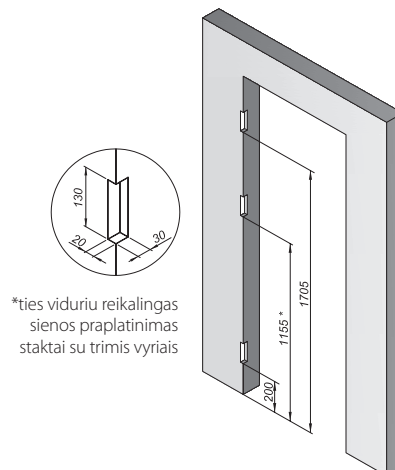

*ties viduriu reikalingas sienos praplatinimas staktai su trimis vyriais

PORTA apdailų klasifikavimas / spalvų pavyzdžiai

ATKREIPKITE DĖMESĮ! APDAILO ATSPARUMO LYGĮ IR PASIRINKITE SAU TINKAMIAUSIĄ SPALVĄ.

STANDARD

Elementarus patvarumo lygis, suteikiantis galimybę ilgai naudoti butyje.

PREMIUM

Puikaus dizaino ir garantuotos aukštos kokybės derinys. Paskirtis: gyvenamieji pastatai ir biurai.

EXTREME

Itin aukštas patvarumo lygis, užtikrinantis durų apsaugą nuo intensyvaus naudojimo. Paskirtis: intensyvaus pėsčiųjų srauto vietos.

STANDARD PLUS

Patobulinta STANDARD klasė, pasižyminti geresniais atsparumo dilimui ir drėgmei parametrais.

PREMIUM PLUS

Patvarumo lygis, sujungiantis didelį praktiškumą ir eleganciją ten, kur durys yra tiesiogiai veikiamos ilgalaikių išorinių veiksnių. Paskirtis: viešbučiai, visuomeninės paskirties pastatai ir biurai.

Standartiniai dažai

1 dažymo sluoksnis, tinka alergiškiems žmonėms, mažiems vaikams ir aplinkai.



Standartiniai UV dažai

2 sluoksniai UV dažų. Pasižymi tokiomis pačiomis savybėmis kaip standartiniai dažai, o dėl papildomo UV kietinimo technologijos, suteikia spalvos ilgaamžiškumą.



Galima rinktis PORTA FACTOR kolekcijos durims.

Premium UV dažai

3 sluoksniai UV dažų. Pasižymi tomis pačiomis savybėmis kaip ir UV standartiniai dažai, be to, turi satininio lygumo ir pasižymi dideliu atsparumu dilimui, įbrėžimams, purvui, yra lengvai valomas.

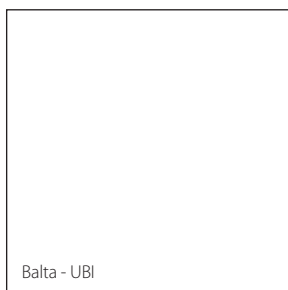

Premium lakuotas laminatas

Laminatas, kuris yra alternatyva dažytam gaminiui. Jis puikiai atitinka dažyto paviršiaus savybes. Dažų sluoksnis apdorotas ir lakuotas užtikrinant dažyto paviršiaus išvaizdą.



Premium Plus UV dažai

Patvariausi dažai PORTA pasiūlyme. Pasižymi Premium UV dažų savybėmis, o specialios dažymo technologijos dėka pasiekėme satino lygumo paviršiaus efektą. Be to, naudojant dažų kietinimo UV spinduliais technologiją, paviršius apsaugomas nuo pirštų atspaudų.

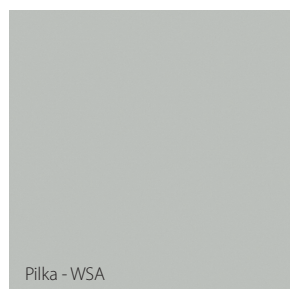

Balta spalva artima RAL 9003
Pilka spalva artima RAL 7035

Dėl skirtingos medžiagų ir gamybos technologijos gaminant durų varčias ir staktas, gali būti nežymių spalvos skirtumų.

PORTA daro viską, kad sukurtų tobulą durų komplektų spalvų derinį. Tačiau dėl skirtingos medžiagų ir gamybos technologijos, gali būti nežymių skirtumų.

Apdailų spalvos

Portadecor laminatas

Tai puikus kainos, praktiškumo ir pasirinkimo galimybių derinys. Laminato paviršius padengtas laku. Jis pasižymi lygiu paviršiumi.

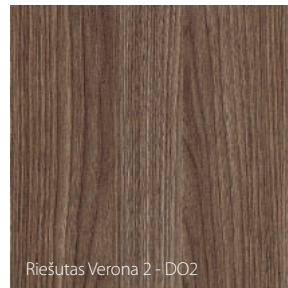
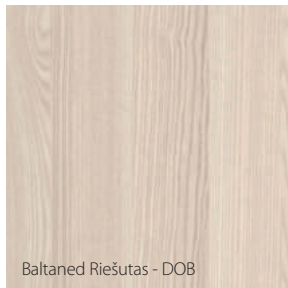

Fjord spalva artima NCS: s 3010-b50g
Alyvuogė spalva artima NCS: s 6010 - g10y

** Spalvos pasirinkimas taikomas
tam tikroms kolekcijoms

SUPER MATINIS laminatas

Tai PP arba polipropileno plėvelė pasižyminti dideliu atsparumu dilimui ar įbrėžimams. Tuo pat metu, durim jis suteikia šilko glotnumo paviršių.



** Spalvos pasirinkimas taikomas
tam tikroms kolekcijoms

Matinis lakuotas laminatas

Laminatas pasižymi išskirtiniu patvarumu, paviršiaus lygumu ir mažu porėtumu. Papildomas privalumas - apsauga nuo pirštų atspaudų, kuri turi didelės įtakos durų su šia apdaila naudojimo kokybei kasdieniame gyvenime.

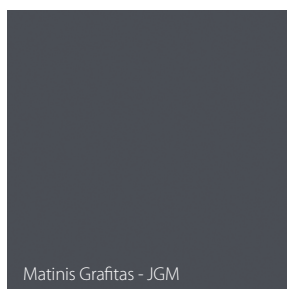

Matinė Pilka Platina artima
RAL 7037/NCS s5502-g
RAL 7037 / NCS s5502-g

Matinis Grafitas artima
RAL 7024 / NCS S8000-N

Matinis Kašmyras artima
NCS S2005-Y50R / S2005-Y60R

PORTA daro viską, kad sukurtų tobulą durų komplektų spalvų derinį. Tačiau dėl skirtingos medžiagų ir gamybos technologijos, gali būti nežymių skirtumų.

Apdailų spalvos

Portasynchro 3D laminatas

Ši apdaila, turinti Portadecor apdailos ypatybių su papildomu optiniu efektu: atspindi medienos struktūrą ir suteikia jai trimatį efektą.

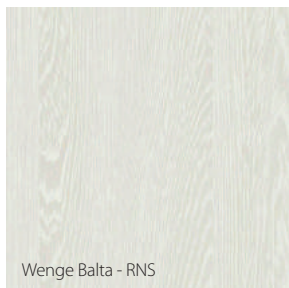

Wenge Balta - RNS



Norvegijos Pušis - RSN



Andersen Pušis - RSD

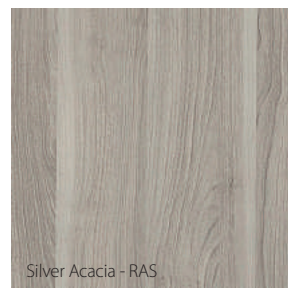

Silver Acacia - RAS

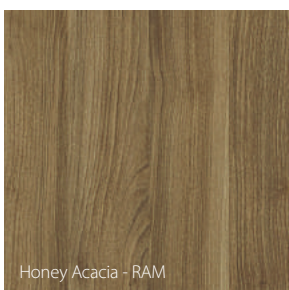

Honey Acacia - RAM

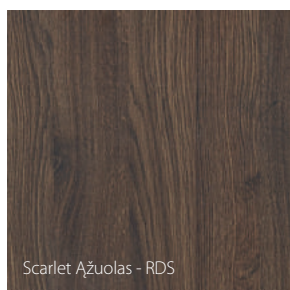

Scarlet Ažuolas - RDS

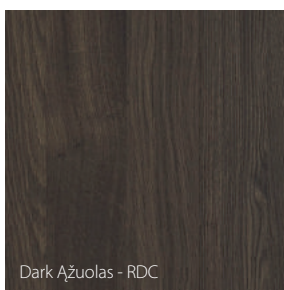

Dark Ažuolas - RDC

PORTA daro viską, kad sukurtų tobulą durų komplektų spalvų derinį. Tačiau dėl skirtingos medžiagų ir gamybos technologijos, gali būti nežymių skirtumų.

Portaperfect 3D laminatas

Aukštos kokybės paviršiaus apdaila su medžio imitacija sukurianti apčiuopiamą 3D efektą.



Skandinavijos Ažuolas1 2- PDN

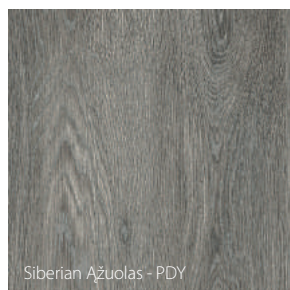

Siberian Ažuolas - PDY



Skandinaviškas Bukas - PUA

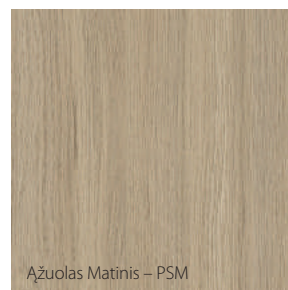

Ažuolas Matinis - PSM

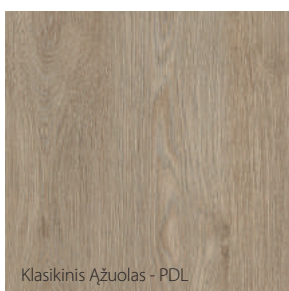

Klasikinis Ažuolas - PDL

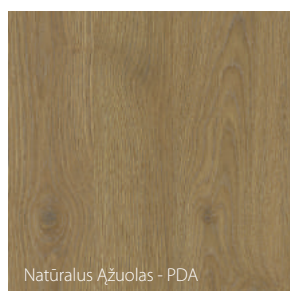

Natūralus Ažuolas - PDA



Auksinis Craft Ažuolas - PBP



Mauvella Ažuolas - PDM

NAUJIENA

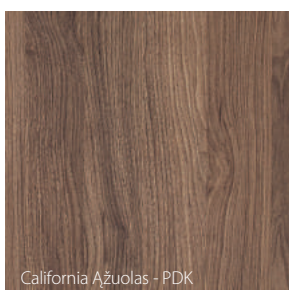

California Ažuolas - PDK



Tamsus Matinis Ažuolas - PLC

NAUJIENA

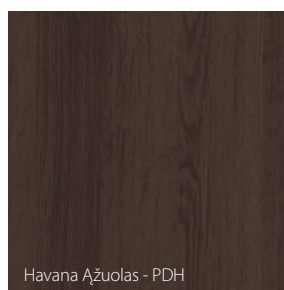

Havana Ažuolas - PDH

Portalamino laminatas ◆◆◆◆◆◇

Tai patvarus, lankstus laminatas, kuris vizualiai ir liečiant atspindi medienos tekstūrą. Papildomai paviršiaus apsaugai taikoma laminavimo technologija, kuri turi įtakos ilgaamžiškumui.

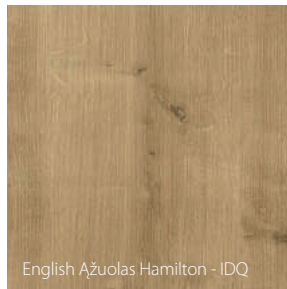
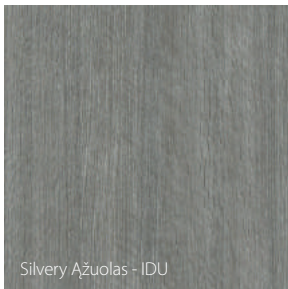

Gladstone/Halifax plokštė ◆◆◆◆◆◆

Labai tvirta ir itin ilgaamžė apdaila - supresuota plokštė su labai plona pluošto struktūra. Dėl didelio tankio užtikrinamas atsparumas smūgiams, dilimui ir įbrėžimams.

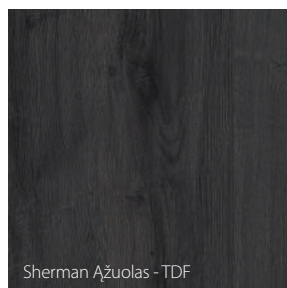
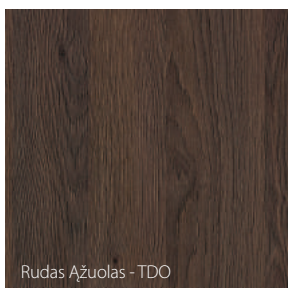
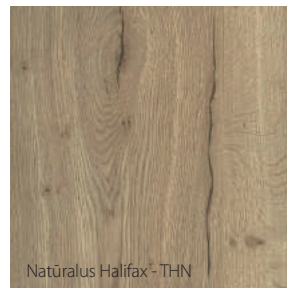

Laminuotas plieno lakštas (PVC) ◆◆◆◆◆◆

Plieno lakštai ir dekoratyvinė plėvelė gali imituoti natūralią medieną ar modernias struktūras. Labiausiai tinka naudoti tose vietose, kurias tiesiogiai veikia ilgalaikiai išoriniai veiksniai.

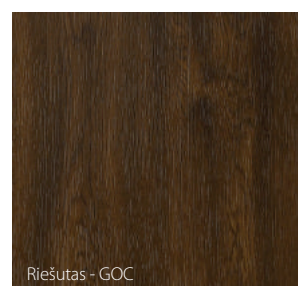
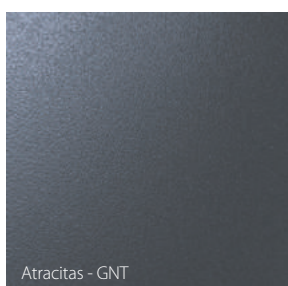

Apdailų spalvos

CPL HQ 0,2 laminatas

HPL ir CPL HQ laminatas 0,7

Laminatai pasižymi dideliu atsparumu įbrėžimams, smūgiams, dilimui ir trinčiai. Dėl tekstūros, durų paviršius turi haptinį efektą. CPL HQ 0,2 laminatą galima naudoti durų varčioms ir staktoms, o HPL ir CPL HQ 0,7 laminatą dėl didelio kietumo galima naudoti tik durų varčioms. Laminatus sudaro dekoratyvinis sluoksnis, impregnuotas dervomis, ir pagrindo sluoksnis, užtikrinantis lankstumą.

I GRUPĖ

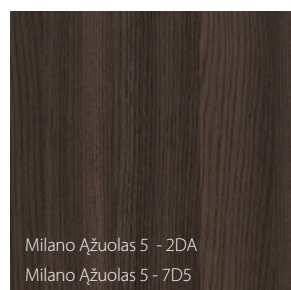
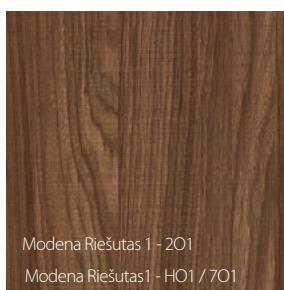
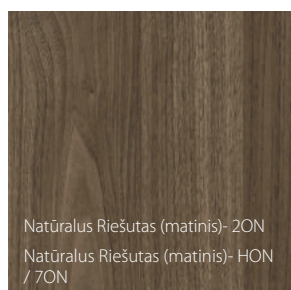
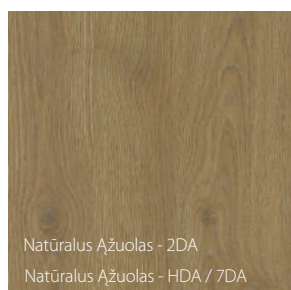
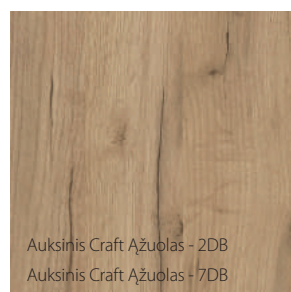
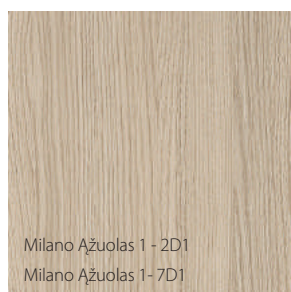
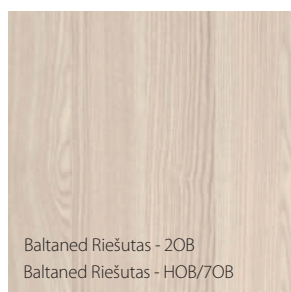
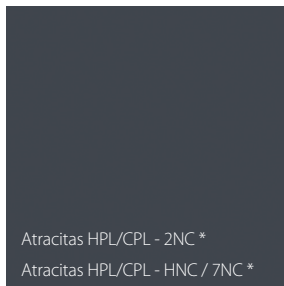

II GRUPĖ

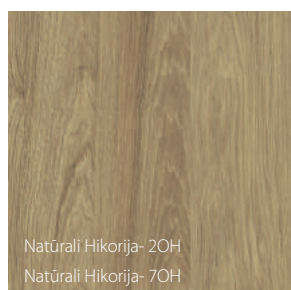
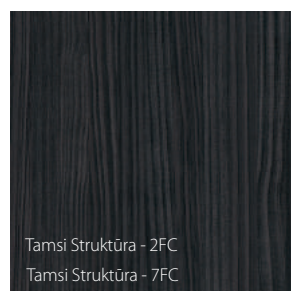
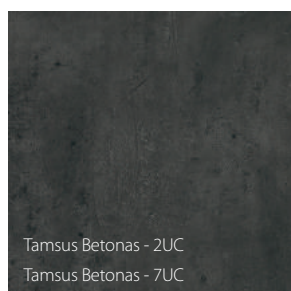

HPL ir CPL faneros savybės: www.porta.com.pl/dm/charakterystykaHPLCPL.pdf
* HPL/CPL žymėjimas nurodo tinkamumą Atracitas HPL/CPL dažų spalvai.



Natūralus lukštas

Apdailų spalvos

Natūralus lukštas

Natūralaus Ažuolo, Uosio, Riešuto ir Matinio Ažuolo lukštas - unikali apdaila, nes natūrali spalva yra dengta tik ekologišku UV laku. Sodri medžio spalva ir tekstūra, neleis pamiršti ryšio su gamta.

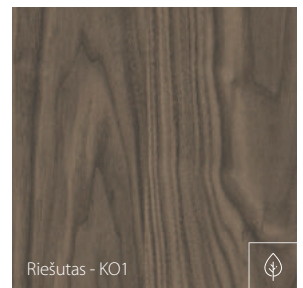
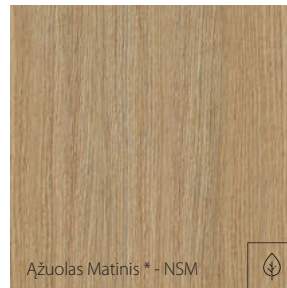
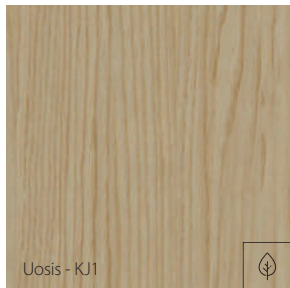

* Šios spalvos pasirinkimas galimas tik 4 Stichijų kolekcijos modeliui Žemė ir Porta Hide

Natūralus lukštas Select

Natūralus lukštas Select – tai specialiai paruoštas ir atrinktas natūralus lukštas, pasižymintis aiškiu medienos raštu ir spalvos atkartojimu. Šio tipo natūralaus lukšto gaminiai atitinka aukštos kokybės standartus.

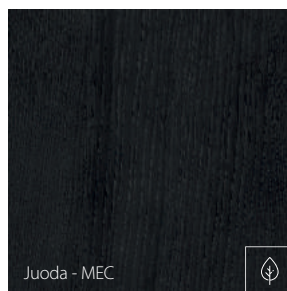
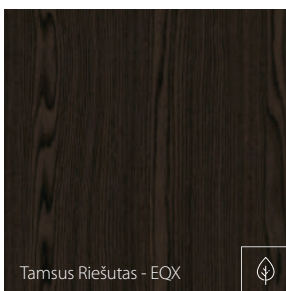
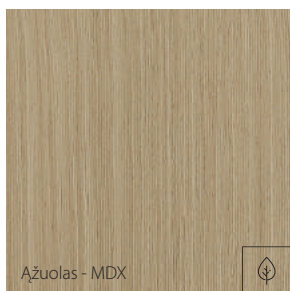

APDAILA JUODA
ARTIMA RAL 9017

Natūralaus ažuolo lukštas Satin

Šiam lukštui būdinga spalvų ir grūdėtumo įvairovė. Jų savybes lemia natūrali medžių aplinka, klimatas bei aplinkos sąlygos. Spalva išgaunama naudojant beicavimo technologiją, vėliau lakuojant ekologišku bespalviu laku. Galima rinktis medžio raštą: vientisą arba medžio rievės.

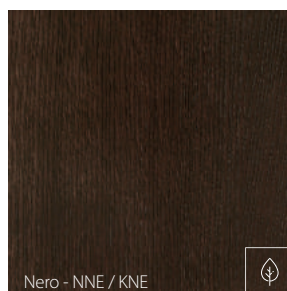
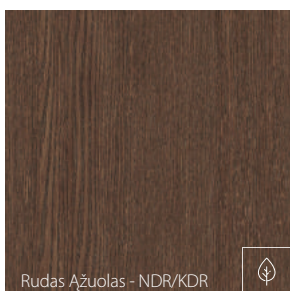
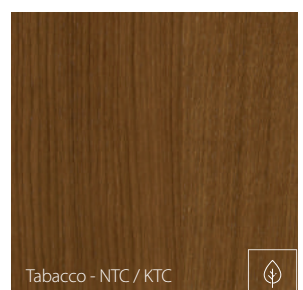
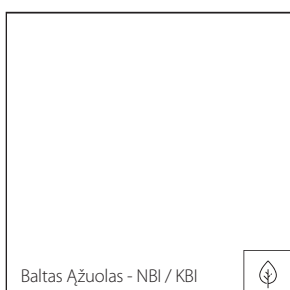

BALTA SPALVA
ARTIMA RAL 9016

Tam tikras lukšto raštas išgaunamas dėl tinkamo medienos parinkimo, varčios apdorojimo ir lankstymo technikos. Lukšto raštas gali būti:
N - vientisas "dryžuotas"
K - medžio rievės

Dėl natūralaus lukšto savybių, gali atsirasti spalvos ir medžio rašto skirtumų. Šie skirtumai negalėtų tapti skundų pagrindu. PORTA daro viską, kad sukurtų tobulą durų komplektų spalvų derinį. Tačiau dėl skirtingos medžiagų ir gamybos technologijos, gali būti nežymių skirtumų.

Apdailų spalvos

Aukščiausios kokybės poliesterio dažai ◆◆◆◆◆

Dažų sudėtis – tinkama dervos arba dervos mišinio proporcija, pigmentai ir užpildai bei priedai. Durų ruošiniai yra dažomi miltelinu būdu, tuomet kaitinami. Kaitinimo proceso metu milteliniai dažai išsilydo ir išsilieja, taip tolygiai padengdami paviršių ir jį sutvirtindami.

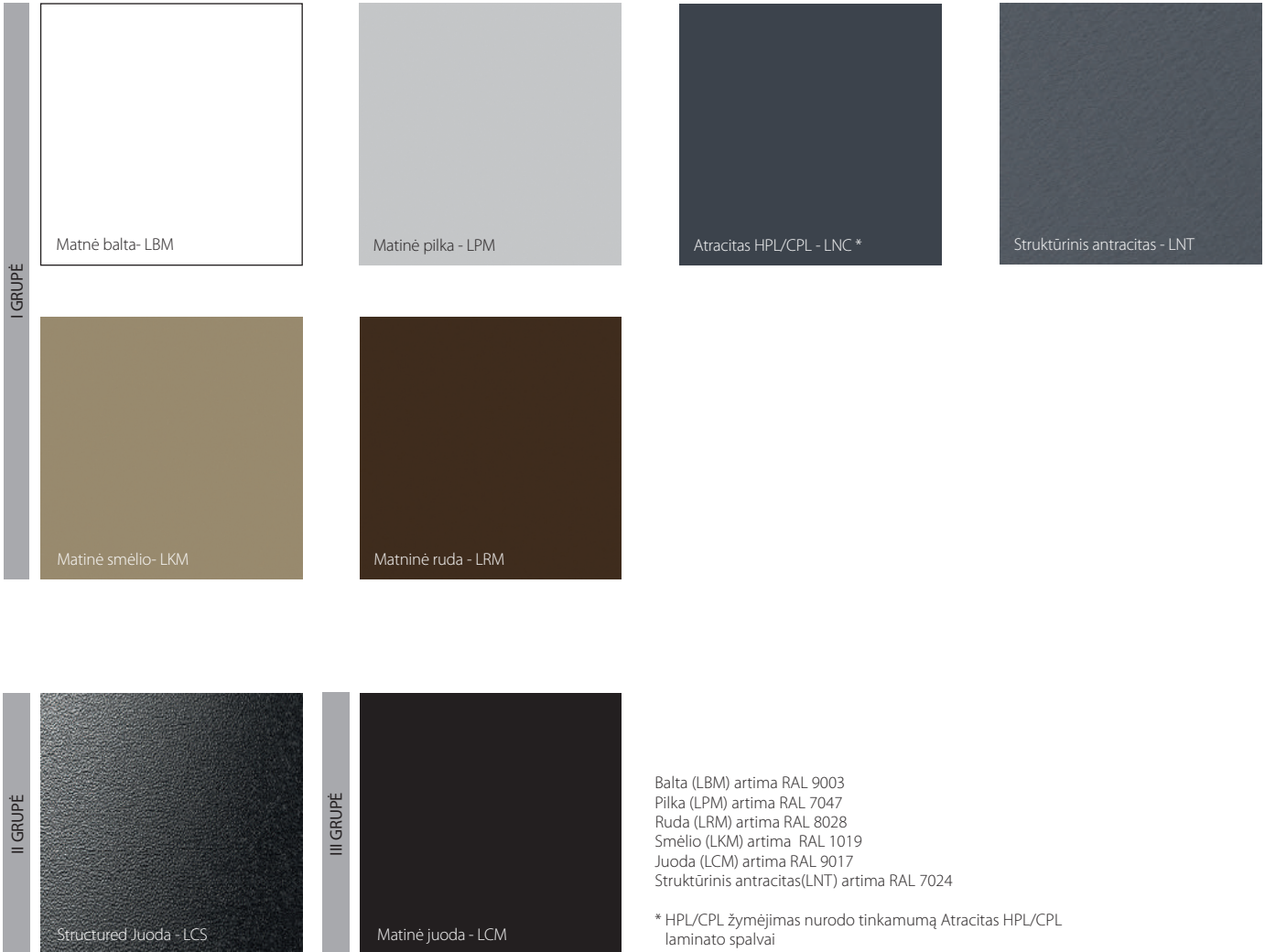

Cinkuoto plieno lakštas ◆◆◆◆◆

Cinkuotas plienas, padengtas organine poliesterio dervų pagrindo danga. Labai populiarus sprendimas dėl estetiškos ir patvarumo.



Naudojamos skirtingo tipo medžiagos, tačiau spalvos panašios į RAL paletės spalvas.
Balta spalva artima RAL 9003
Pilka spalva artima RAL 7035
Atracitas spalva artima RAL 7024

Cinkuoto plieno lakštas ◆◆◆◆◆◆

Cinko sluoksnis saugo nuo korozijos. Cinko danga apsaugo plieną daugelį metų ir nereikalauja priežiūros, todėl jį galima naudoti sudėtingiausiomis sąlygomis, veikiant agresyviems aplinkos veiksniams, daugiausia korozijai.

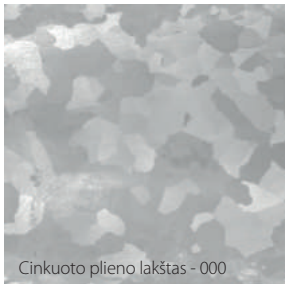

Nerūdijantis plienas ◆◆◆◆◆◆

Puiki medžiaga, pasižyminti ypatingomis fizinėmis ir cheminėmis savybėmis. Pagrindinė jo savybė - ypatingas atsparumas korozijai ir žalingam rūgšties poveikiui. Dėl to jį galima naudoti agresyvioje aplinkoje. Svarbus veiksnys, lemiantis šios medžiagos populiarumą pramonėje, yra jos atsparumas aukštai temperatūrai.



Gruntas ◆◆◆◆◆◆



STIKLO RŪŠYS

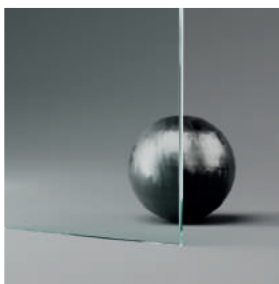

Skaidrus

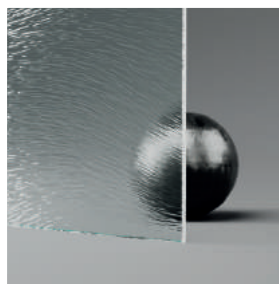

Raštuotas "chinchila"

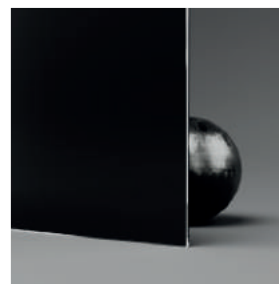

juodas stiklas



matinis su rėmeliu

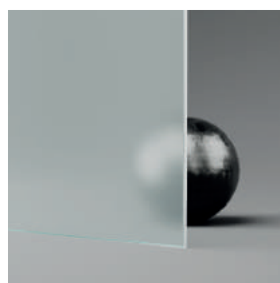

matinis

PORTA daro viską, kad sukurtų tobulą durų komplektų spalvų derinį. Tačiau dėl skirtingos medžiagų ir gamybos technologijos, gali būti nežymių skirtumų.

**PUIKUS VIDAUS IR LAUKO DURŲ DERINYS.
PASIDOMĖKITE PORTA
IDĖJOMIS JŪSŲ NAMAMS**

PORTA THERMO / modelis G.1/ Woodec Turner Ažuolas apdaila / **Nature CLASSIC** / modelis 1.1/ Natūralus lukštas Satin Šviesus Ažuolas (riėves raštas)

Lenkijos akcinė bendrovė PORTA KMI

Szkolna 54, 84-239 Bolszewo, Lenkija, el. paštas: export@porta.com.pl

[f facebook.com/portadoors.lt](https://www.facebook.com/portadoors.lt) [@ instagram.com/porta_doors/](https://www.instagram.com/porta_doors/) [pinterest.co.uk/porta_doors/](https://www.pinterest.co.uk/porta_doors/)

S.C. PORTA KMI Rumunija S.R.L.

Zona Industrială Arad Nord - Vest, Strada III, Nr. 11, 310491 Arad
www.portadoors.ro, el. paštas: info_doors@porta.com.pl

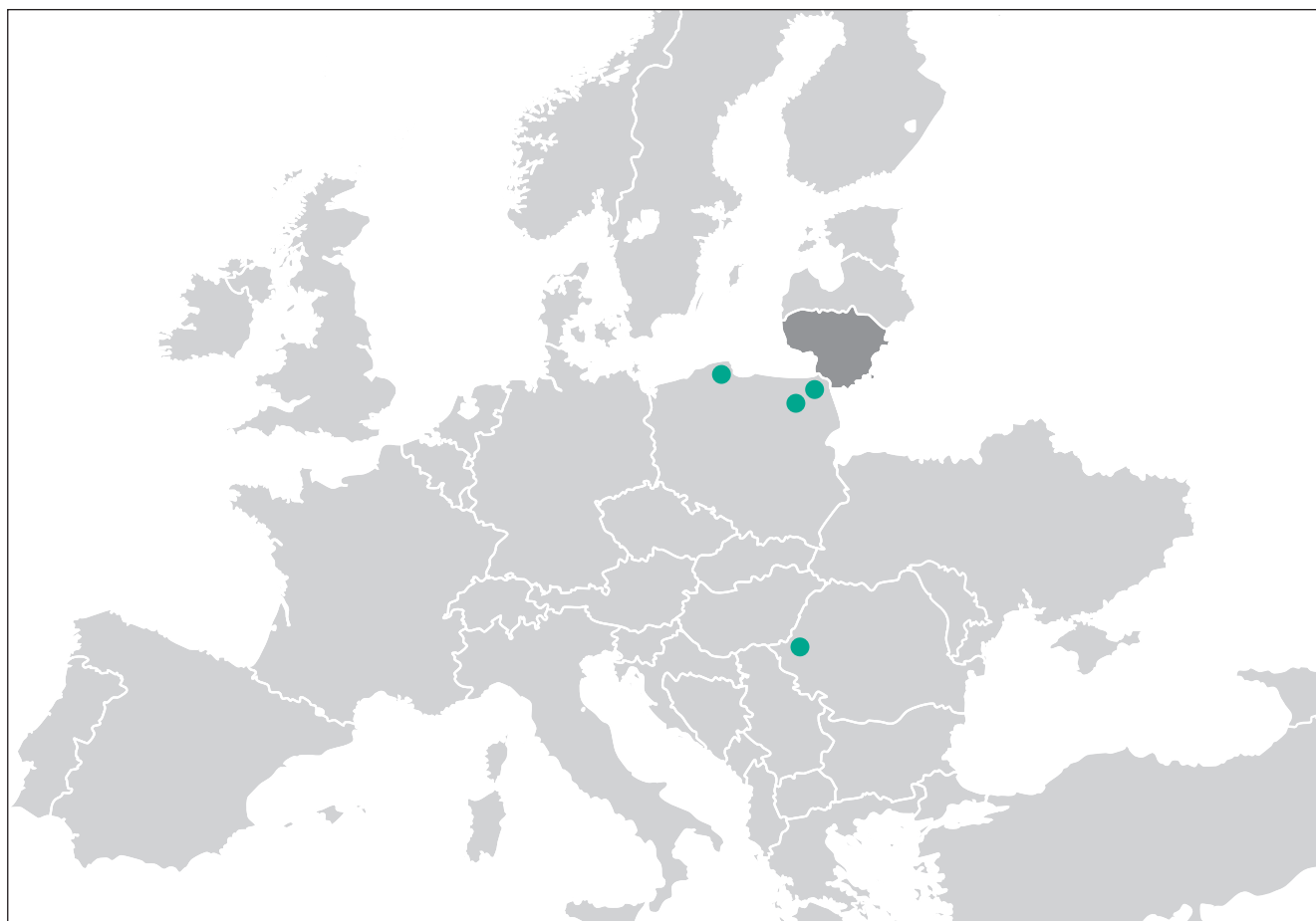

● PORTA gamyklos



NUSKAITYKITE QR KODĄ IR RASKITE
KUR ĮSIGYTI

